



Luigi Zingales

Anno di nascita: 1963

Ruolo: Consigliere in carica da maggio 2014 fino al 2 luglio 2015

Partecipazione a Comitati: Comitato Controllo e Rischi (componente); Comitato per le Nomine (componente)

Numero di incarichi ricoperti in altre società rilevanti ai fini del Codice di Autodisciplina: -

Lista di provenienza: maggioranza (Ministero dell'Economia e delle Finanze)

È stato Consigliere di Eni da maggio 2014 fino al 2 luglio 2015. Nato a Padova nel 1963. È laureato in Economia presso l'Università Luigi Bocconi di Milano. Ha conseguito il dottorato di ricerca in economia presso il Massachusetts Institute of Technology di Cambridge. "Robert C. McCormack Professor of Entrepreneurship and Finance" presso l'Università di Chicago Booth School of Business. Ricercatore associato presso il National Bureau of Economic Research; ricercatore presso il Center for Economic Policy Research, associato presso lo European Corporate Governance Institute, componente del Committee on Capital Market Regulation, componente dell'American Academy of Arts and Sciences e Presidente uscente dell'American Finance Association. È stato Taussig Research Professor presso la Harvard University di Cambridge dal 2005 al 2006 e dal 2014 al 2015; Assistant, Associate and Full Professor of Finance Robert C. McCormack Professor of Entrepreneurship and Finance presso l'Università di Chicago Booth School of Business dal 1992 al 2005; membro del Consiglio di Amministrazione dell'American Finance Association dal 2005 al 2008; componente della United Nation Commission on Microfinance dal 2006 al 2007; membro del Consiglio di Amministrazione di Telecom Italia SpA dal 2007 al 2014 e Lead Independent Director di Telecom Italia SpA dal 2011 al 2014. È autore di molteplici pubblicazioni in materia economica e finanziaria.

## Nomina<sup>77</sup>

### Voto di lista

Al fine di consentire la presenza in Consiglio di Amministratori designati dagli azionisti di minoranza, la nomina degli Amministratori avviene mediante voto di lista.

Tale meccanismo è previsto dallo Statuto della Società sin dal 1994, in ossequio alle norme speciali ad essa applicabili. L'art. 4 della legge n. 474/1994 regola, infatti, le modalità di nomina dei componenti degli organi di amministrazione e controllo, prevedendo, oltre al voto di lista, anche le modalità di convocazione dell'Assemblea e di pubblicazione delle liste, la percentuale del capitale necessaria per la presentazione delle liste e il numero di componenti riservati alle minoranze azionarie.

Tuttavia, la norma, modificata dal decreto legislativo n. 27/2010 con l'introduzione nell'art. 4 citato del comma 1-bis, prevede che, nelle Assemblee convocate dopo il 31 ottobre 2010, le modalità di nomina dei componenti degli organi sociali siano allineate a quelle previste per tutte le società quotate, con l'eccezione del numero di componenti del Consiglio riservati alle minoranze azionarie<sup>78</sup>.

### Legittimazione alla presentazione delle liste

Ai sensi dell'art. 17 dello Statuto, come modificato per adeguarne le previsioni alle disposizioni del citato decreto legislativo, hanno diritto di presentare liste gli azionisti<sup>79</sup> che, da soli o insieme ad altri, rappresentino almeno l'1% del capitale sociale o la diversa misura stabilita dalla Consob con proprio regolamento. Sin dal 2011, e da ultimo con delibera 28 gennaio 2016, Consob ha individuato per Eni la percentuale dello **0,5% del capitale sociale** della Società.

[77] Informazione resa anche ai sensi dell'art. 123-bis, primo comma, lettera l) del Testo Unico della Finanza.

[78] L'art. 4, comma 1-bis, della legge n. 474/1994 conferma, infatti, che alle liste di minoranza debba essere riservato complessivamente almeno un quinto degli Amministratori con diritto di voto, con arrotondamento, in caso di numero frazionario, all'unità superiore.

[79] Ai sensi dell'art. 17.3 dello Statuto il Consiglio di Amministrazione può presentare una lista di candidati.

81607/803

> La nomina degli Amministratori avviene mediante voto di lista

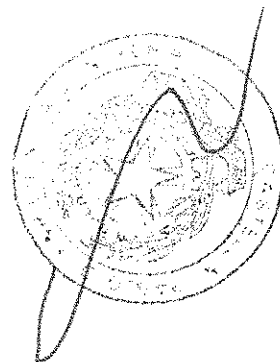

816071/806

La titolarità della quota minima necessaria alla presentazione delle liste è determinata avendo riguardo alle azioni che risultano registrate a favore del socio nel giorno in cui le liste sono depositate presso la Società, non rilevando eventuali successivi trasferimenti delle azioni.

Ogni azionista può presentare, o concorrere alla presentazione, e votare una sola lista. I soggetti che lo controllano, le società da essi controllate e quelle sottoposte a comune controllo non possono presentare, né concorrere alla presentazione di altre liste né votarle, nemmeno per interposta persona o per il tramite di società fiduciarie.

### *Composizione, presentazione e pubblicazione delle liste*

Le liste, in cui i candidati sono elencati in numero progressivo e con espressa individuazione di quelli in possesso dei requisiti di indipendenza previsti dalla legge e dallo Statuto, sono depositate presso la sede sociale almeno venticinque giorni prima della data dell'Assemblea convocata per deliberare sulla nomina dei componenti del Consiglio di Amministrazione e sono messe a disposizione del pubblico, sul sito internet della Società e con le altre modalità previste dalla legge<sup>80</sup> e dalla Consob con proprio regolamento, almeno ventuno giorni prima della medesima data. Le liste sono, inoltre, comunicate a Borsa Italiana SpA.

Tutti i candidati devono possedere i requisiti di onorabilità prescritti dalla normativa vigente. Unitamente al deposito di ciascuna lista, a pena di inammissibilità della stessa, devono essere depositati il curriculum professionale di ciascun candidato e le dichiarazioni con le quali i medesimi accettano la propria candidatura e attestano l'inesistenza di cause di ineleggibilità e incompatibilità, nonché il possesso dei requisiti di onorabilità ed eventuale indipendenza stabiliti dalla legge e dallo Statuto.

Inoltre, in linea con le disposizioni di legge, lo Statuto di Eni<sup>81</sup> prevede che – in occasione dei primi tre rinnovi del Consiglio di Amministrazione successivi al 12 agosto 2012 – le liste che presentano un numero di candidati pari o superiore a tre devono includere candidati di genere diverso, secondo quanto specificato nell'avviso di convocazione dell'Assemblea ai fini dell'equilibrio tra generi.

> Lo Statuto di Eni prevede regole per assicurare la diversità di genere nella composizione del Consiglio

Qualora il meccanismo del voto di lista non assicuri la quota minima di genere prevista per legge, è previsto un meccanismo, imparziale, basato sui quozienti dei voti ottenuti dai candidati, per l'individuazione di quelli del genere più rappresentato da sostituire con appartenenti al genere meno rappresentato, eventualmente indicati nella stessa lista ovvero scelti dall'Assemblea.

Le liste devono inoltre essere corredate dell'indicazione dell'identità dei soci che le hanno presentate con la percentuale di partecipazione complessivamente detenuta<sup>82</sup>.

A seguito dell'espletamento delle formalità di voto, si procede alla nomina traendo i sette decimi degli Amministratori (con arrotondamento, in caso di numero frazionario, all'unità inferiore), nell'ordine progressivo con cui sono elencati, dalla lista che ha ottenuto la maggioranza dei voti e i restanti dalle altre liste che non siano collegate in alcun modo, nemmeno indirettamente, con i soci che hanno presentato o votato la lista risultata prima per numero di voti<sup>83</sup>; a tal fine, i voti ottenuti dalle liste stesse saranno divisi successivamente per uno o due o tre secondo il numero progressivo degli amministratori da eleggere.

I quozienti così ottenuti saranno assegnati progressivamente ai candidati di ciascuna di tali liste, secondo l'ordine dalle stesse rispettivamente previsto. I quozienti così attribuiti ai candidati delle varie liste verranno disposti in unica graduatoria decrescente. Risulteranno eletti coloro che avranno ottenuto i quozienti più elevati. Nel caso in cui più candidati abbiano ottenuto lo stesso quoziente, risulterà eletto il candidato della lista che non abbia ancora eletto alcun amministratore o che abbia eletto il minor numero di amministratori.

[80] In ossequio a quanto previsto dall'art. 147-ter del Testo Unico della Finanza, recepito nello Statuto di Eni, le liste possono essere depositate presso la Società anche tramite un mezzo di comunicazione a distanza, nel rispetto degli eventuali requisiti strettamente necessari per l'identificazione dei richiedenti indicati dalla Società nell'avviso di convocazione.

[81] Cfr. artt. 17 e 34 dello Statuto della Società.

[82] Inoltre, in caso di deposito delle liste attraverso un mezzo di comunicazione a distanza, i requisiti per l'identificazione dei richiedenti sono definiti nell'avviso di convocazione.

[83] I criteri di collegamento sono definiti dall'art. 144-quinquies del Regolamento Emittenti Consob.

Nel caso in cui nessuna di tali liste abbia ancora eletto un amministratore ovvero tutte abbiano eletto lo stesso numero di amministratori, nell'ambito di tali liste risulterà eletto il candidato di quella che abbia ottenuto il maggior numero di voti. In caso di parità di voti di lista e sempre a parità di quoziente, si procederà a nuova votazione da parte dell'intera Assemblea risultando eletto il candidato che ottenga la maggioranza semplice dei voti.

Sono inoltre previsti **meccanismi suppletivi** nel caso in cui, a seguito dell'applicazione della procedura sopra descritta, non risultasse nominato il numero minimo di amministratori indipendenti statutariamente prescritto.

La procedura del voto di lista si applica solo in caso di rinnovo dell'intero Consiglio di Amministrazione. Per la nomina degli Amministratori che non siano stati eletti, per qualsiasi ragione, con la procedura di cui sopra, l'Assemblea delibera con le maggioranze di legge, in modo tale da assicurare comunque che la composizione del Consiglio sia conforme alla legge e allo Statuto.

Ai sensi dell'art. 2386 del codice civile, richiamato dall'art. 17.5 dello Statuto di Eni, qualora nel corso dell'esercizio vengano a mancare uno o più amministratori, gli altri provvedono a sostituirli, con deliberazione approvata dal Collegio Sindacale, purché la maggioranza sia sempre costituita da Amministratori nominati dall'Assemblea. Il Comitato per le Nomine propone al Consiglio i candidati alla carica di Amministratore, assicurando il rispetto delle prescrizioni sul numero minimo di amministratori indipendenti e sulle quote riservate al genere meno rappresentato. Gli Amministratori così nominati restano in carica fino all'Assemblea successiva, che provvede alla conferma ovvero alla nomina di altri Amministratori. Se viene meno la maggioranza degli Amministratori nominati dall'Assemblea, si intenderà dimissionario l'intero Consiglio e l'Assemblea dovrà essere convocata senza indugio dal Consiglio di Amministrazione per la ricostituzione dello stesso.

### Piano di successione dell'Amministratore esecutivo e per i ruoli di rilevanza strategica

In materia di piani di successione degli Amministratori esecutivi, il Consiglio di Amministrazione ha attribuito al Comitato per le Nomine la competenza a formulare una proposta al Consiglio stesso sul piano di successione dell'Amministratore Delegato, laddove possibile e opportuno in relazione all'assetto azionario della Società.

Nella riunione del 17 febbraio 2015, il Consiglio di Amministrazione, a seguito delle valutazioni del Comitato per le Nomine, ha condiviso di non predisporre un piano di successione dell'Amministratore Delegato, in considerazione dell'attuale assetto azionario della Società, ma ha deliberato un "contingency plan", che prevede le azioni da intraprendere nel caso di eventi improvvisi che impediscono all'Amministratore Delegato di esercitare le sue funzioni.

Il processo e la metodologia di pianificazione delle successioni per i ruoli di rilevanza strategica aziendale, incluse le posizioni che rientrano nei poteri di nomina del Consiglio di Amministrazione, rappresentano un'attività consolidata sin dal 2012 in Eni.

Il processo, che è stato presentato in diverse occasioni al Comitato per le Nomine a partire dal 2012, è curato dalle competenti Funzioni Risorse Umane di Eni con il supporto di una consulenza esterna, in particolare per gli aspetti di aggiornamento metodologico e per le attività che implicano un confronto con il mercato.

Nel corso del 2015 il Comitato per le Nomine ha affrontato il tema dei piani di successione per i ruoli di rilevanza strategica, con riferimento ai seguenti aspetti:

- conferma del processo e della metodologia utilizzati;
- analisi e approfondimento delle posizioni rientranti nell'ambito di competenza del Comitato;
- effettiva applicazione della metodologia di successione plan per alcune posizioni (Eni International BV e Saipem SpA).

81607/805

Muscini

amr

> Il Consiglio ha adottato un contingency plan per eventi improvvisi che impediscano all'Amministratore Delegato di esercitare le sue funzioni

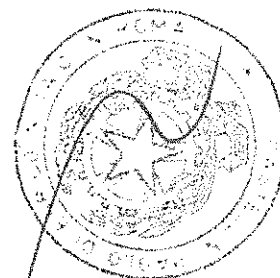

81607/806

L'applicazione del processo e della metodologia di succession plan è stata oggetto di trattazione anche all'interno della più ampia presentazione al Comitato degli strumenti di attrazione e sviluppo delle risorse umane "critiche" di Eni, nell'ambito della quale sono state illustrate le risultanze dell'applicazione del processo di succession plan alle posizioni chiave di Eni e la sua coerenza con gli altri processi di sviluppo.

### Requisiti di indipendenza

#### *Le previsioni di legge e di Statuto*

Il Testo Unico della Finanza stabilisce che almeno uno degli Amministratori, ovvero due, se il Consiglio è composto da più di sette membri, devono possedere i **requisiti di indipendenza stabiliti per i Sindaci delle società quotate** dall'art. 148, comma 3, dello stesso Testo Unico, nonché, se lo Statuto lo prevede, gli ulteriori requisiti previsti dai codici di comportamento.

L'art. 17.3 dello Statuto di Eni, migliorando tale previsione normativa, prevede che almeno un Amministratore, se il Consiglio è composto da un numero di membri non superiore a cinque, ovvero almeno tre, se il Consiglio è composto da un numero di membri superiore a cinque, possiedano i citati requisiti di indipendenza. La stessa norma statutaria ha poi previsto un meccanismo, suppletivo rispetto al sistema di elezione ordinario, che assicuri comunque la presenza del numero minimo di Amministratori indipendenti in Consiglio. Con queste disposizioni, Eni ha inteso rafforzare la presenza degli Amministratori indipendenti nel Consiglio.

#### *Le raccomandazioni del Codice di Autodisciplina*

L'art. 3 del Codice di Autodisciplina, inoltre, raccomanda che un numero adeguato di Amministratori non esecutivi siano indipendenti, nel senso che **non intrattengono, né hanno di recente intrattenuato, neppure indirettamente, con l'emittente o con soggetti legati all'emittente, relazioni tali da condizionarne attualmente l'autonomia di giudizio**. Il numero e le competenze degli Amministratori indipendenti devono essere adeguati in relazione alle dimensioni del Consiglio e all'attività svolta dall'emittente e tali da consentire la costituzione di comitati all'interno del Consiglio, secondo le indicazioni contenute nel Codice.

Negli emittenti appartenenti all'indice FTSE-Mib, come Eni, il Codice raccomanda che almeno un terzo del Consiglio di Amministrazione sia costituito da Amministratori indipendenti. Se a tale quota corrisponde un numero non intero, quest'ultimo è arrotondato per difetto. In ogni caso gli Amministratori indipendenti non sono meno di due.

#### *Le specificazioni di Eni*

Con riferimento ai requisiti, Eni ha specificato ulteriormente quelli previsti dal Codice in tre punti:

- sono state identificate le "società controllate aventi rilevanza strategica", in cui l'Amministratore sia stato eventualmente esponente di rilievo<sup>84</sup>;
- è stato fissato nel **30% dell'emolumento "fisso"** di Amministratore non esecutivo della Società l'importo della "remunerazione aggiuntiva" che pregiudica la posizione di indipendenza<sup>85</sup>;
- è stata specificata la definizione di "stretti familiari", intendendosi per tali il coniuge, i parenti o gli affini entro il secondo grado<sup>86</sup>.

#### *Le valutazioni del Consiglio*

La valutazione di indipendenza degli Amministratori è effettuata dal Consiglio, previa istruttoria del Comitato per le Nomine, sia sulla base dei criteri definiti dal Testo Unico della Finanza che sulla base dei requisiti previsti dal Codice di Autodisciplina.

**Successivamente alla nomina e periodicamente**, gli Amministratori non esecutivi effettuano le dichiarazioni relative al possesso dei requisiti di indipendenza e il Consiglio ne valuta la sussistenza, tenendo conto di tutti i criteri su indicati e, come previsto dal Codice di Autodisciplina, avendo più riguardo alla sostanza che alla forma. Tale valutazione è effettuata anche al ricorrere di circostanze

[84] Criterio 3.C.1.b).

[85] Criterio 3.C.1.d).

[86] Criterio 3.C.1.h).



rilevanti ai fini dell'indipendenza. Il Comitato per le Nomine provvede all'istruttoria relativa alle verifiche del Consiglio sui requisiti di indipendenza degli Amministratori.

In particolare:

- nella riunione del **9 maggio 2014**, subito dopo la nomina, il Consiglio di Amministrazione, sulla base delle dichiarazioni rese dagli Amministratori e delle informazioni a disposizione della Società, ha accertato il possesso dei requisiti di indipendenza previsti dalla legge, come richiamati dallo Statuto della Società, da parte della Presidente Emma Marcegaglia e dei Consiglieri Andrea Gemma, Pietro A. Guindani, Karina Litvack, Alessandro Lorenzi, Diva Moriani e Luigi Zingales. Con riferimento ai requisiti di indipendenza del Codice di Autodisciplina, cui Eni aderisce, il Consiglio ha inoltre ritenuto indipendenti, sulla base dei parametri e criteri applicativi raccomandati dal Codice, i Consiglieri Gemma, Guindani, Litvack, Lorenzi, Moriani e Zingales. La Presidente Emma Marcegaglia, in conformità a quanto previsto dal Codice di Autodisciplina, non può essere dichiarata indipendente essendo un esponente di rilievo della Società<sup>87</sup>;
- nella riunione del **17 febbraio 2015**, previa istruttoria del Comitato per le Nomine, sulla base delle dichiarazioni rilasciate dagli amministratori e delle informazioni a disposizione della Società, il Consiglio ha confermato le precedenti valutazioni;
- nella riunione del **29 luglio 2015** il Consiglio di Amministrazione ha cooptato il Consigliere Alessandro Profumo in sostituzione del Consigliere Luigi Zingales. In tale occasione, il Consiglio, previa istruttoria del Comitato per le Nomine, sulla base delle dichiarazioni rese dal nuovo Amministratore e delle informazioni a disposizione della Società, ha accertato il possesso in capo al Consigliere Profumo dei requisiti di indipendenza previsti dalla legge, richiamati dallo Statuto della Società, e raccomandati dal Codice di Autodisciplina. Con riferimento al rapporto di coniugio che il Consigliere Profumo ha con una dipendente della Società, il Consiglio, confermando le valutazioni effettuate dal Consiglio nel precedente mandato<sup>88</sup>, ha ritenuto che questo non pregiudichi i requisiti di indipendenza previsti dal Codice di Autodisciplina, in considerazione del rigore etico e professionale e della reputazione internazionale riconosciuti al Consigliere, nonché del fatto che l'attività lavorativa del coniuge si svolge presso una fondazione, soggetto autonomo rispetto a Eni SpA<sup>89</sup>.

Da ultimo, nella riunione del **25 febbraio 2016** il Consiglio di Amministrazione, previa istruttoria del Comitato per le Nomine, sulla base delle dichiarazioni rilasciate dagli amministratori e delle informazioni a disposizione della Società, ha confermato il possesso dei requisiti di indipendenza previsti dalla legge da parte della Presidente Marcegaglia e dei Consiglieri Gemma, Guindani, Litvack, Lorenzi, Moriani e Profumo, nonché, il possesso dei requisiti di indipendenza raccomandati dal Codice di Autodisciplina da parte dei Consiglieri Gemma, Guindani, Litvack, Lorenzi, Moriani e Profumo, confermando, in particolare, la valutazione di indipendenza di quest'ultimo base delle stesse motivazioni in precedenza adottate.

Il Collegio Sindacale ha sempre verificato, da ultimo il 25 febbraio 2016, la corretta applicazione dei criteri e delle procedure di accertamento adottati dal Consiglio per valutare l'indipendenza dei propri componenti.

Le valutazioni del Consiglio effettuate il 25 febbraio 2016 sono riportate in modo schematico anche nelle tabelle allegata alla presente Relazione.

### Requisiti di onorabilità, cause di ineleggibilità e incompatibilità

Il Testo Unico della Finanza prevede che i soggetti che svolgono funzioni di amministrazione e direzione delle società quotate debbano possedere i requisiti di onorabilità prescritti per i membri degli organi di controllo dal Regolamento del Ministro della Giustizia emanato ai sensi dell'art. 148 dello stesso Testo Unico<sup>90</sup>.

[87] Pur essendo la Presidente del Consiglio un Amministratore non esecutivo, il Codice la considera un esponente di rilievo della Società [Criterio Applicativo 3.C.2 del Codice di Autodisciplina].

[88] Il Consigliere Profumo è stato nominato per la prima volta in Eni dall'Assemblea del 5 maggio 2011 fino alla scadenza del mandato consiliare, avvenuta alla data dell'Assemblea dell'9 maggio 2014.

[89] Nella valutazione era stata considerata anche la carica di Presidente allora ricoperta da Alessandro Profumo in Banca Monte dei Paschi di Siena SpA, la quale è tuttavia cessata il 6 agosto 2015.

[90] Decreto ministeriale 30 marzo 2000, n. 162.

81607/807

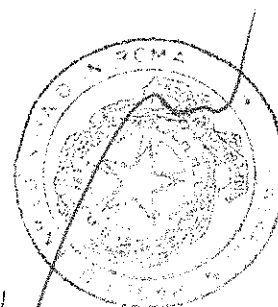

> 7 Amministratori su 9 sono indipendenti ai sensi di legge. 6 Amministratori su 9 sono indipendenti ai sensi del Codice di Autodisciplina

81607/208

L'art. 17.3 dello Statuto, nel recepire tale previsione normativa, ha stabilito che tutti i candidati alla carica di Consigliere di Amministrazione debbano possedere i requisiti di onorabilità prescritti dalla normativa vigente. Agli Amministratori è richiesto, inoltre, il possesso degli ulteriori specifici requisiti previsti dalle norme speciali ad essi applicabili.

La medesima disposizione statutaria prevede che il Consiglio valuti periodicamente, unitamente ai requisiti di indipendenza, anche quelli di onorabilità degli Amministratori, nonché l'inesistenza di cause di ineleggibilità e incompatibilità.

Sempre ai sensi dell'art. 17.3 dello Statuto, nel caso in cui in capo ad un Amministratore non sussistano o vengano meno i requisiti di indipendenza od onorabilità dichiarati e normativamente prescritti ovvero sussistano cause di ineleggibilità o incompatibilità, il Consiglio dichiara la decadenza dell'Amministratore e provvede alla sua sostituzione ovvero lo invita a far cessare la causa di incompatibilità entro un termine prestabilito, pena la decadenza dalla carica.

Gli Amministratori nominati devono comunicare alla Società l'eventuale perdita dei requisiti di indipendenza e onorabilità, nonché la sopravvenienza di cause di ineleggibilità o incompatibilità.

Successivamente alla nomina e periodicamente, gli Amministratori effettuano le dichiarazioni relative al possesso dei requisiti di onorabilità richiesti dalle norme ad essi applicabili e il Consiglio ne valuta la sussistenza, come previsto dalla regolamentazione vigente.

Il Comitato per le Nomine provvede all'istruttoria relativa alle verifiche periodiche del Consiglio sui requisiti di onorabilità degli Amministratori e sull'assenza di cause di ineleggibilità o incompatibilità in capo agli stessi.

Il Consiglio di Amministrazione, nella riunione del 9 maggio 2014 e, previa istruttoria da parte del Comitato per le Nomine, del 17 febbraio 2015, del 29 luglio 2015 (in relazione al Consigliere Profumo, cooptato in tale riunione dal Consiglio) e, da ultimo, del 25 febbraio 2016, sulla base delle dichiarazioni rese e delle informazioni a disposizione della Società, ha constatato la sussistenza dei requisiti di onorabilità e l'assenza di cause di incompatibilità e ineleggibilità, anche con riferimento alle eventuali partecipazioni di Eni al capitale di società del settore finanziario, bancario e/o assicurativo, da parte di tutti gli Amministratori.

### Orientamento del Consiglio sul cumulo massimo di incarichi degli Amministratori in altre società

Con delibera del 9 maggio 2014 (confermando l'orientamento del precedente Consiglio) il Consiglio ha definito i criteri generali circa il numero massimo di incarichi di amministrazione e controllo in altre società, compatibile con un efficace svolgimento del ruolo di Amministratore di Eni.

> Il 17 settembre 2015 il Consiglio ha ridotto il numero massimo di ulteriori incarichi non esecutivi nelle società rilevanti

Successivamente, con delibera del 17 settembre 2015, il Consiglio, modificando il precedente orientamento, su proposta del Comitato per le Nomine, ha ridotto il numero massimo di ulteriori incarichi non esecutivi dei consiglieri Eni nelle società rilevanti rispettivamente (i) per l'Amministratore Delegato, da tre a uno; (ii) per gli Amministratori non esecutivi, da sei a cinque.

Tale decisione è stata assunta a seguito delle analisi e approfondimenti svolti dal Segretario del Consiglio, con il supporto di strutture interne della società, su richiesta del Comitato per le Nomine, che ha avuto un ruolo di indirizzo e supervisione delle attività.

A seguito delle modifiche apportate, l'orientamento di Eni risulta maggiormente allineato alle best practices internazionali in materia, e, in particolare, alle indicazioni dei proxy advisor in materia.

La delibera del Consiglio prevede che:

- un Amministratore esecutivo non dovrebbe ricoprire la carica di: (i) Consigliere esecutivo in altra società quotata, italiana o estera, ovvero in una società finanziaria<sup>91</sup>, bancaria o assicurativa

[91] Sono state considerate quali società finanziarie, ai fini della valutazione del cumulo degli incarichi, gli intermediari finanziari di cui all'art. 106 del decreto legislativo n. 385/1993 (Testo Unico Bancario) e le imprese che svolgono attività e servizi di investimento o di gestione collettiva del risparmio ai sensi del Testo Unico della Finanza.

81607/809

Mariano

o con un patrimonio netto superiore a 10 miliardi di euro; e (ii) Consigliere non esecutivo o Sindaco (o componente di altro organo di controllo) in più di una delle predette società; (iii) Consigliere non esecutivo di un altro emittente di cui sia Consigliere esecutivo un amministratore di Eni<sup>92</sup>;

- un **Amministratore non esecutivo**, oltre alla carica ricoperta nella Società, non dovrebbe ricoprire la carica di: (i) Consigliere esecutivo in più di una delle predette società e la carica di Consigliere non esecutivo o di Sindaco (o componente di altro organo di controllo) in più di tre delle società indicate; ovvero (ii) la carica di Consigliere non esecutivo o di Sindaco (o componente di altro organo di controllo) in più di cinque delle predette società; (iii) Consigliere esecutivo di un altro emittente di cui sia Consigliere non esecutivo un Amministratore esecutivo di Eni.

Restano escluse dal limite di cumulo le cariche ricoperte in società del Gruppo Eni.

Nel caso di **superamento dei limiti** indicati, gli **Amministratori informano tempestivamente il Consiglio**, il quale valuta la situazione alla luce dell'interesse della Società e invita l'Amministratore ad assumere le conseguenti decisioni.

In ogni caso, prima di assumere un incarico di Amministratore o di Sindaco (o componente di altro organo di controllo) in altra società non partecipata o controllata, direttamente o indirettamente, da Eni, l'Amministratore esecutivo informa il Consiglio di Amministrazione, che preclude l'assunzione dell'incarico ove ne ravvisi l'incompatibilità con le funzioni attribuite all'Amministratore esecutivo e con l'interesse di Eni. La disciplina riferita all'Amministratore esecutivo si applica anche ai Direttori Generali, ove nominati, ad eccezione delle previsioni sul divieto di cross-directorship.

Il Consiglio di Amministrazione, successivamente alla nomina, periodicamente e, da ultimo, previa istruttoria da parte del Comitato per le Nomine, sulla base delle informazioni fornite, nella riunione del **25 febbraio 2016**, ha verificato che tutti gli Amministratori rispettano i citati limiti al cumulo degli incarichi.

Informazioni di dettaglio sul numero degli incarichi ricoperti dai componenti del Consiglio, con riferimento alla delibera del 25 febbraio 2016 sono disponibili nella tabella allegata alla presente Relazione.

### Poteri e compiti

Il Consiglio di Amministrazione è investito dei più ampi poteri per l'amministrazione ordinaria e straordinaria della Società in relazione all'oggetto sociale.

Con delibera 9 maggio 2014, il Consiglio ha nominato Amministratore Delegato e Direttore Generale Claudio Descalzi<sup>93</sup>, conferendogli tutti i poteri di amministrazione della Società con esclusione di alcune attribuzioni che il Consiglio si è riservato in via esclusiva e di quelle non delegabili per legge.

Nella stessa riunione, il Consiglio ha altresì deliberato, in conformità al Codice di Autodisciplina delle società quotate, che il Responsabile della funzione Internal Audit dipenda gerarchicamente dal Consiglio e, per esso, dalla Presidente Emma Marcegaglia, fatta salva la dipendenza funzionale dello stesso dal Comitato Controllo e Rischi e dall'Amministratore Delegato, quale amministratore incaricato di sovrintendere al sistema di controllo interno e di gestione dei rischi. Il Consiglio ha, inoltre, deliberato che la Presidente svolga le sue funzioni statutarie di rappresentanza gestendo i rapporti istituzionali della società in Italia, in condivisione con l'Amministratore Delegato.

Ai sensi della citata delibera sui poteri riservati, il Consiglio:

- 1) definisce il sistema e le regole di governo societario della Società e del gruppo e approva la Relazione sul governo societario e gli assetti proprietari, previo parere del Comitato Controllo e Rischi per la parte relativa al sistema di controllo interno e gestione dei rischi. Approva le linee fondamentali del sistema normativo interno, le Policy e, di norma, le Management System

[92] Art. 2.C.5 del Codice di Autodisciplina.

[93] Claudio Descalzi è stato nominato Amministratore Delegato della Società per la prima volta il 9 maggio 2014. Dal 2008 fino a maggio 2014 è stato Direttore Generale (Chief Operating Officer di Eni) della Divisione Exploration & Production di Eni SpA.

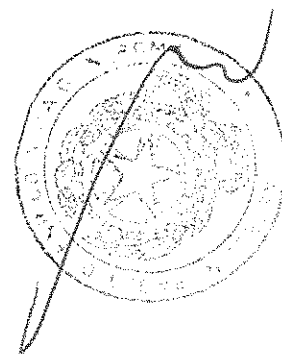

81607/1810

Guideline di "compliance" e di "governance". Previo parere favorevole del Comitato Controllo e Rischi, adotta procedure che assicurano la trasparenza e la correttezza sostanziale e procedurale delle operazioni con **parti correlate** e delle operazioni nelle quali un amministratore o un sindaco siano portatori di un **interesse**, per conto proprio o di terzi, valutandone con cadenza annuale l'eventuale necessità di revisione; adotta inoltre, su proposta dell'Amministratore Delegato, una procedura per la gestione interna e la comunicazione all'esterno di documenti e informazioni riguardanti la Società con particolare riferimento alle **informazioni privilegiate**;

- 2) istituisce i **Comitati** interni del Consiglio, con funzioni propositive e consultive, nominandone i membri e i Presidenti, stabilendone i compiti e il compenso e approvandone i regolamenti e i "budget" annuali;
- 3) esprime il proprio orientamento, su proposta del Comitato per le Nomine, in merito al **numero massimo di incarichi** di amministratore o sindaco nelle società quotate in mercati regolamentati [anche esteri], in società finanziarie, bancarie, assicurative o di rilevanti dimensioni, che possa essere considerato compatibile con un efficace svolgimento dell'incarico di amministratore, tenendo conto della partecipazione dei consiglieri ai comitati costituiti all'interno del Consiglio;
- 4) attribuisce e revoca le **deleghe** all'Amministratore Delegato e alla Presidente, definendone i limiti e le modalità di esercizio e determinando, esaminate le proposte del Compensation Committee, e sentito il Collegio Sindacale, la **retribuzione** connessa alle deleghe. Può impartire direttive agli organi delegati e **avocare** operazioni rientranti nelle deleghe;
- 5) definisce le linee fondamentali dell'**assetto organizzativo, amministrativo e contabile della Società, ivi compreso il sistema di controllo interno e di gestione dei rischi**, delle controllate aventi rilevanza strategica e del gruppo. Valuta l'adeguatezza dell'assetto organizzativo, amministrativo e contabile della Società, delle controllate aventi rilevanza strategica e del gruppo, predisposto dall'Amministratore Delegato;
- 6) definisce, in particolare, esaminate le proposte e previo parere del Comitato Controllo e Rischi, le linee di indirizzo del **sistema di controllo interno e di gestione dei rischi**<sup>94</sup>, in modo che i principali rischi afferenti alla Società e alle sue controllate risultino correttamente identificati, nonché adeguatamente misurati, gestiti e monitorati, determinando inoltre il grado di compatibilità di tali rischi con una gestione dell'impresa coerente con gli obiettivi strategici individuati. Fissa i limiti di rischio finanziario della Società. Previo parere del Comitato Controllo e Rischi (i) **esamina i principali rischi aziendali**, identificati tenendo conto delle caratteristiche delle attività svolte dalla Società e dalle sue controllate, sottoposti almeno trimestralmente dall'Amministratore Delegato e (ii) **valuta semestralmente l'adeguatezza del sistema di controllo interno e di gestione dei rischi** rispetto alle caratteristiche dell'impresa e al profilo di rischio assunto, nonché la sua efficacia;
- 7) approva con cadenza almeno annuale, previo parere del Comitato Controllo e Rischi e sentiti il Collegio Sindacale e l'Amministratore Delegato<sup>95</sup>, il **Piano di Audit** predisposto dal Responsabile della funzione di Internal Audit. Valuta inoltre, previo parere del Comitato Controllo e Rischi e sentito il Collegio Sindacale, i **risultati esposti dal revisore legale** nella eventuale lettera di suggerimenti e nella relazione sulle questioni fondamentali emerse in sede di revisione legale;
- 8) definisce, su proposta dell'Amministratore Delegato, le **linee strategiche e gli obiettivi** della Società e del gruppo incluse le politiche per la sostenibilità. Esamina e approva i **budget**, i **piani strategici**, industriali e finanziari del gruppo, monitorandone periodicamente l'attuazione, nonché gli accordi di carattere strategico della Società. Esamina e approva il piano degli **interventi non profit** della Società e approva gli interventi non inclusi nel piano di importo superiore a 500.000 euro, ferma restando l'informativa periodica al Consiglio, ai sensi del punto 10, degli interventi non riconducibili al piano, non sottoposti all'approvazione consiliare;

[94] Il Consiglio ha inoltre previsto che la Presidente del Consiglio di Amministrazione deve essere sentita nel processo di approvazione, da parte del Consiglio, delle linee di indirizzo del sistema di controllo interno e di gestione dei rischi, per la parte relativa alle attività di Internal Audit.

[95] Il Consiglio ha inoltre previsto che per l'approvazione del Piano di Audit sia sentita anche la Presidente del Consiglio di Amministrazione.

- 9) esamina e approva la **Relazione finanziaria** annuale comprendente il progetto di bilancio di esercizio e il bilancio consolidato, la Relazione finanziaria semestrale e i Resoconti intermedi di gestione, previsti dalla normativa vigente. Esamina e approva la **rendicontazione di sostenibilità** che non sia già contenuta nella Relazione finanziaria annuale;
- 10) riceve dagli amministratori con deleghe, in occasione delle riunioni del Consiglio, e comunque con periodicità almeno bimestrale, un'**informativa sull'attività svolta** nell'esercizio delle deleghe, sull'attività del gruppo e sulle operazioni atipiche o inusuali, che non siano sottoposte all'esame e approvazione del Consiglio, nonché sull'esecuzione delle operazioni con parti correlate e di quelle con interessi di amministratori e sindaci nei termini previsti dalle procedure interne in materia. In particolare riceve periodicamente un'informativa semestrale, con le relative motivazioni, delle modifiche intervenute nelle operazioni di investimento, già approvate dal Consiglio, di cui al punto 14, lettere b) e c), sulla base dei criteri stabiliti dal Consiglio stesso. Riceve inoltre informativa periodica della attuazione del piano industriale e del piano finanziario;
- 11) riceve dai Comitati interni del Consiglio un'informativa periodica almeno semestrale<sup>96</sup>;
- 12) valuta il **generale andamento della gestione** della Società e del gruppo, sulla base dell'informativa ricevuta dagli amministratori con deleghe, prestando particolare attenzione alle situazioni di conflitto di interesse e confrontando i risultati conseguiti, risultanti dal bilancio e dalle situazioni contabili periodiche, con quelli di budget;
- 13) esamina e approva, previo parere del Comitato Controllo e Rischi, le **operazioni della Società e delle sue controllate con parti correlate** della Società, secondo quanto previsto dalla relativa procedura approvata dal Consiglio, nonché le operazioni nelle quali l'Amministratore Delegato ha un interesse ai sensi dell'art. 2391, comma 1, del codice civile, che siano di competenza dello stesso amministratore;
- 14) esamina e approva le **operazioni della Società e delle sue controllate che abbiano un significativo rilievo strategico, economico, patrimoniale e finanziario per la Società**. Nei caso di società quotate e delle società soggette alla disciplina dell'unbundling il Consiglio ha cura di assicurare il principio di autonomia gestionale. È fatto salvo in ogni caso il rispetto degli obblighi di riservatezza relativi ai rapporti commerciali intercorrenti tra la società controllata ed Eni o terzi, per la tutela dell'interesse della controllata.

Sono considerate di significativo rilievo le seguenti operazioni:

- a) acquisizioni e alienazioni di partecipazioni, aziende o rami di azienda, titoli minerari e immobili, conferimenti, fusioni, scissioni e liquidazioni di società di valore superiore a 100 milioni di euro fermo quanto previsto dall'art. 23.2 dello statuto;
- b) investimenti in immobilizzazioni tecniche di importo superiore a 300 milioni di euro, ovvero anche di importo minore, se di particolare rilievo strategico o se presentano un particolare rischio;
- c) iniziative di esplorazione e operazioni di portafoglio del settore E&P in nuovi Paesi;
- d) compravendita di beni e servizi, diversi da quelli destinati a investimenti e dalle forniture di gas, ad un prezzo complessivo superiore a 1 miliardo di euro – ad esclusione delle operazioni rientranti nella gestione ordinaria – ovvero di durata superiore a 20 anni; contratti di fornitura gas, o modifiche di tali contratti, di almeno tre miliardi di metri cubi annui e durata decennale;
- e) finanziamenti a soggetti diversi dalle società controllate: i) di ammontare superiore a 200 milioni di euro, se in misura proporzionale alla quota di partecipazione ovvero ii) di qualunque importo, se a favore di società non partecipate o se in misura non proporzionale alla quota di partecipazione;

[96] Sin dal 2012, in ogni riunione di Consiglio è prevista un'informativa al Consiglio stesso dei Presidenti dei Comitati sulle questioni più rilevanti esaminate dai Comitati stessi nelle ultime riunioni.

81607/8M

Muscari

Muscari

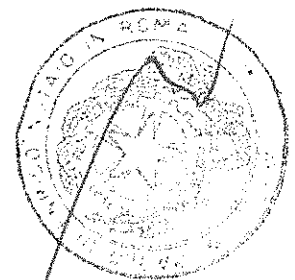

81607/812

- f) rilascio di garanzie, personali o reali, a soggetti diversi dalle società controllate: i) di importo superiore a 200 milioni di euro, se nell'interesse della Società o di società controllate ovvero nell'interesse di società partecipate non controllate purché la garanzia sia proporzionale alla quota di partecipazione, ovvero ii) di qualunque importo, se nell'interesse di società partecipate non controllate e la garanzia non è proporzionale alla quota di partecipazione. Per il rilascio delle garanzie di cui al punto i), di importo compreso tra 100 e 200 milioni di euro, il Consiglio conferisce delega congiunta all'Amministratore Delegato e alla Presidente;
- g) contratti di intermediazione di Eni SpA;
- 15) nomina e revoca, su proposta dell'Amministratore Delegato, d'intesa con la Presidente e sentito il Comitato per le Nomine, i **Direttori Generali**, conferendo loro i relativi poteri. Nel caso di nomina dell'Amministratore Delegato quale Direttore Generale, la proposta è della Presidente;
- 16) nomina e revoca, su proposta dell'Amministratore Delegato, d'intesa con la Presidente, sentito il Comitato per le Nomine, previo parere favorevole del Collegio Sindacale, il **Dirigente Preposto alla redazione dei documenti contabili societari** e vigila affinché il dirigente disponga di adeguati poteri e mezzi per l'esercizio dei compiti a lui attribuiti dalla legge, nonché sul rispetto effettivo delle procedure amministrative e contabili predisposte da detto dirigente;
- 17) nomina e revoca, su proposta della Presidente, d'intesa con l'Amministratore Delegato, previo parere favorevole del Comitato Controllo e Rischi, e sentiti il Collegio Sindacale e il Comitato per le Nomine, il Responsabile della funzione Internal Audit, assicurando che lo stesso sia dotato delle risorse adeguate all'espletamento delle proprie responsabilità e definendone la struttura di remunerazione coerentemente con le politiche retributive della Società e approva le linee di indirizzo dell'Internal Audit<sup>97</sup>. Il **Responsabile della funzione Internal Audit** dipende gerarchicamente dal Consiglio e, per esso, dalla Presidente, fatta salva la dipendenza funzionale dello stesso Responsabile dal Comitato Controllo e Rischi e dall'Amministratore Delegato, quale amministratore incaricato di sovrintendere al sistema di controllo interno e di gestione dei rischi;
- 18) nomina, su proposta dell'Amministratore Delegato, d'intesa con la Presidente, sentito il Comitato per le Nomine e il parere del Collegio Sindacale, l'**Organismo di Vigilanza** di cui al D.Lgs. n. 231 del 2001, determinandone la composizione;
- 19) assicura che sia identificato il soggetto incaricato della struttura responsabile della gestione dei rapporti con gli azionisti;
- 20) esamina e approva, su proposta del Compensation Committee, la **Relazione sulla Remunerazione** e, in particolare, la **Politica per la remunerazione degli Amministratori e dei dirigenti con responsabilità strategiche**, da presentare all'Assemblea convocata per l'approvazione del bilancio di esercizio. Definisce inoltre, esaminate le proposte del Compensation Committee, i criteri per la **remunerazione dell'alta dirigenza** della Società e del gruppo e dà attuazione ai piani di compenso basati su azioni o strumenti finanziari deliberati dall'Assemblea;
- 21) delibera, su proposta dell'Amministratore Delegato, sull'esercizio del diritto di voto e, sentito il Comitato per le Nomine, sulle **designazioni** dei componenti degli organi delle **società controllate aventi rilevanza strategica**. Nel caso di società quotate il Consiglio ha cura di assicurare il rispetto delle previsioni del Codice di Autodisciplina di competenza dell'Assemblea;
- 22) formula le proposte da sottoporre all'Assemblea dei soci;
- 23) esamina e delibera sulle altre questioni che gli amministratori con deleghe ritengano opportuno sottoporre all'attenzione del Consiglio, per la particolare rilevanza o delicatezza.

[97] Le linee di indirizzo sull'attività di Internal Audit (Internal Audit Charter) sono approvate dal Consiglio di Amministrazione, su proposta della Presidente del Consiglio di Amministrazione, d'intesa con l'Amministratore incaricato del sistema di controllo interno e di gestione dei rischi (Amministratore Delegato) e sentito il Comitato Controllo e Rischi.

81607/813

Ai sensi dell'articolo 23.2 dello Statuto il Consiglio delibera altresì: sulle operazioni di fusione per incorporazione e di scissione proporzionale di società partecipate almeno al 90%; sull'istituzione e soppressione di sedi secondarie; sull'adeguamento dello statuto alle disposizioni normative.

Ai fini della su richiamata delibera e dell'applicazione delle raccomandazioni del Codice di Autodisciplina cui Eni aderisce, per "società controllate aventi rilevanza strategica", alla data di approvazione della delibera stessa, si intendevano le seguenti società: Saipem SpA<sup>98</sup>, Eni International BV e Versalis SpA<sup>99</sup>.

Ai sensi dell'art. 27 dello Statuto, il Presidente del Consiglio di Amministrazione presiede l'Assemblea, convoca e presiede le riunioni del Consiglio di Amministrazione e verifica l'attuazione delle deliberazioni assunte dal Consiglio stesso.

Anche in relazione alle raccomandazioni previste dall'art. 1 del Codice di Autodisciplina, oltre a quanto stabilito in via generale nella richiamata delibera sui poteri riservati, il Consiglio:

- il 17 marzo 2016 ha approvato il Piano Strategico 2016-2019<sup>100</sup>;
- il 19 gennaio 2016 ha valutato come adeguato l'assetto organizzativo, amministrativo e contabile della Società, delle principali società controllate e del Gruppo, predisposto dall'Amministratore Delegato;
- ai fini della valutazione dell'andamento della gestione, in occasione dell'esame delle situazioni contabili periodiche e, da ultimo, il 25 febbraio 2016, in occasione dell'approvazione del preconsuntivo 2015, ha confrontato i risultati conseguiti con le previsioni di budget (primo anno del Piano Strategico 2015-2018);
- il 17 marzo 2016, viste la Relazione del Dirigente Preposto alla redazione dei documenti contabili, le Relazioni del Comitato Controllo e Rischi, la Relazione sull'assetto amministrativo e contabile, la Relazione sull'assetto organizzativo per la parte relativa all'assetto organizzativo del SCIGR, la Relazione sui rischi e la Relazione sul rispetto dei limiti di rischio finanziario, sentito il parere del Comitato, ha valutato positivamente: i) l'adeguatezza del Sistema di Controllo Interno e Gestione dei Rischi rispetto alle caratteristiche dell'impresa e al profilo di rischio assunto, nonché la sua efficacia; ii) l'adeguatezza dei poteri e mezzi a disposizione del Dirigente Preposto alla redazione dei documenti contabili societari, nonché il rispetto delle procedure amministrative e contabili dallo stesso predisposte<sup>101</sup>;
- il 17 settembre 2015 ha deliberato una modifica del proprio precedente orientamento sul numero massimo di incarichi di amministrazione e controllo in altre società<sup>102</sup>;
- il 25 febbraio 2016 ha discusso gli esiti dell'autovalutazione, riferita all'esercizio 2015, sul funzionamento del Consiglio stesso e dei suoi Comitati nonché sulla loro dimensione e composizione<sup>103</sup>, basandosi in particolare sui risultati della precedente Board Review e sugli esiti della Peer Review svoltasi nel corso del 2015.

Il Consiglio ha inoltre deliberato, nel corso dell'esercizio, in merito alle operazioni di significativo rilievo strategico, economico, patrimoniale o finanziario per la Società, come individuate nella richiamata delibera sui poteri riservati.

Alle principali normative interne approvate dal Consiglio di Amministrazione, in particolare a quelle aventi natura di compliance e governance, sono dedicati specifici paragrafi nell'ambito del capitolo Sistema di Controllo Interno e Gestione dei Rischi della presente Relazione.

[98] Dal 22 gennaio 2016 Eni non esercita più un controllo solitario su Saipem.

[99] Alla data di approvazione della presente Relazione, la società è oggetto di un piano di dismissione.

[100] Per maggiori approfondimenti si rinvia al capitolo "Sistema di controllo interno e di gestione dei rischi" della presente Relazione.

[101] Per maggiori approfondimenti, anche con riferimento alla valutazione del 29 luglio 2015, si rinvia al capitolo "Sistema di controllo interno e di gestione dei rischi" della presente Relazione.

[102] Per maggiori approfondimenti si rinvia al paragrafo "Orientamento del Consiglio sul cumulo massimo di incarichi degli Amministratori in altre società" della presente Relazione.

[103] Per maggiori approfondimenti si rinvia al paragrafo "Autovalutazione e peer review" della presente Relazione.

Mason

me

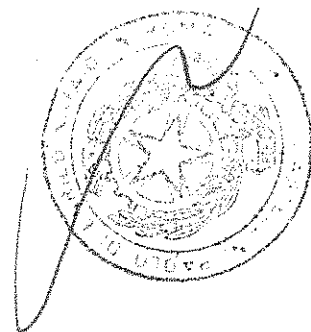

01607/1816

### Riunioni e funzionamento

Il Consiglio di Amministrazione, nella riunione del 9 maggio 2014, ha approvato il regolamento di funzionamento e organizzazione del Consiglio di Amministrazione che disciplina tra l'altro le modalità di convocazione e svolgimento delle riunioni consiliari<sup>104</sup>.

In particolare, il Consiglio è convocato dalla Presidente che, esaminate le proposte dell'Amministratore Delegato, definisce l'ordine del giorno e lo invia agli Amministratori, ai Sindaci effettivi e al Magistrato della Corte dei conti delegato al controllo sulla gestione finanziaria di Eni e al suo sostituto, di norma cinque giorni prima di quello fissato per la riunione.

Di norma, contestualmente all'avviso di convocazione e comunque non oltre tre giorni precedenti la data della riunione, con l'ausilio del Segretario del Consiglio di Amministrazione, è messa a disposizione degli Amministratori, dei Sindaci effettivi e del Magistrato della Corte dei conti la documentazione sugli argomenti all'ordine del giorno, con l'eccezione delle informazioni price-sensitive, che non sono oggetto di preventiva comunicazione, ferma restando la necessità di assicurare che il Consiglio riceva, il giorno della riunione, adeguate informazioni sulle materie iscritte all'ordine del giorno.

Nei casi di necessità e urgenza, l'avviso di convocazione è inviato almeno 12 ore prima dell'ora fissata per la riunione.

Nel corso dell'esercizio, i termini previsti dal Regolamento per l'invio dell'avviso di convocazione e della documentazione relativa ai punti all'ordine del giorno sono stati rispettati, salvo rare eccezioni.

La Presidente, con l'assistenza del Segretario, assicura l'adeguatezza, la completezza e la chiarezza delle informazioni, anche infraconsiliari, sottoposte o trasmesse al Consiglio e può chiedere a tal fine, all'Amministratore Delegato, le opportune modifiche o integrazioni.

Particolare attenzione è dedicata alla cura della riservatezza delle informazioni, con la creazione di un'area del sito internet di Eni, con accesso riservato agli Amministratori e i Sindaci, in cui viene messa a disposizione degli stessi la documentazione relativa alle attività consiliari e dei comitati. Lo Statuto consente che le riunioni consiliari si tengano per video o teleconferenza, e tali modalità sono specificamente disciplinate nel regolamento.

Alle riunioni consiliari sono intervenuti, di regola, i manager della Società e delle sue controllate, per fornire informazioni sulle materie all'ordine del giorno<sup>105</sup>. Sono, inoltre, fornite specifiche informative sui singoli settori in cui si articola l'operatività della Società e del Gruppo.

In base a quanto previsto dall'art. 2391 del codice civile e dalla normativa interna in materia di "Operazioni con interessi degli Amministratori e Sindaci e Operazioni con Parti Correlate"<sup>106</sup>, prima della trattazione di ciascun punto all'ordine del giorno della riunione consiliare, ogni Amministratore è tenuto a segnalare eventuali interessi, per conto proprio o di terzi, di cui sia portatore in relazione alle materie o questioni da trattare, precisandone la natura, i termini, l'origine e la portata.

Nel corso del 2015, il Consiglio di Amministrazione si è riunito 13 volte con una durata media di circa 3 ore e 48 minuti e la partecipazione del 100% degli Amministratori e, pertanto, del 100% degli indipendenti.

Nelle tabelle allegata alla presente Relazione è riportata la percentuale di partecipazione di ciascun Amministratore alle riunioni del Consiglio di Amministrazione e dei comitati di appartenenza.

Nell'esercizio in corso, alla data del 17 marzo 2016 si sono tenute 3 riunioni, inclusa quella in pari data. Entro la fine dell'esercizio sono previste altre 9 riunioni.

[104] Il Regolamento è stato da ultimo modificato nella riunione del 2 aprile 2015.

[105] In coerenza con quanto raccomandato dall'art. 1.1.6 del Codice di Autodisciplina.

[106] Per maggiori dettagli si rinvia al paragrafo della Relazione specificamente dedicato all'argomento.



Ai sensi del Regolamento di Borsa, è data notizia al pubblico, entro 30 giorni dal termine dell'esercizio sociale precedente, delle date delle riunioni del Consiglio di Amministrazione per l'esame del preconsuntivo, del bilancio e delle relazioni contabili infrannuali previste dalla normativa vigente, nonché per la determinazione dell'acconto sul dividendo dell'esercizio e la formulazione all'Assemblea della proposta del dividendo a saldo, corredate delle relative date di messa in pagamento e di stacco cedola. Il **calendario finanziario** è disponibile sul sito internet di Eni<sup>107</sup>.

Nel corso del 2015, gli **Amministratori indipendenti**, tenuto conto della frequenza delle riunioni consiliari, hanno avuto **numerose occasioni di incontro**, riunendosi, anche informalmente, per scambi di riflessioni e confronti. I temi trattati nel presente paragrafo sono stati oggetto di grande approfondimento nel corso dell'annuale Board Review e della Peer Review, cui è dedicato un paragrafo specifico della presente Relazione.

### Il Segretario del Consiglio di Amministrazione e Corporate Governance Counsel

Con l'approvazione del Regolamento sul funzionamento del Consiglio di cui al precedente paragrafo e in linea con le raccomandazioni del Codice di Autodisciplina, il Consiglio ha specificato i requisiti e i compiti del Segretario, al quale è stato attribuito anche il ruolo di Corporate Governance Counsel, con funzione di garanzia per il Consiglio e i Consiglieri.

In particolare, ai sensi del Regolamento sul funzionamento del Consiglio, il Segretario deve essere in possesso di adeguati **requisiti di professionalità, esperienza, indipendenza di giudizio** e non deve trovarsi in situazioni di conflitto di interessi.

Il Segretario dipende gerarchicamente e funzionalmente dal Consiglio e, per esso, dalla Presidente.

L'attività del Segretario è disciplinata in dettaglio dallo **Statuto del Segretario**, allegato al Regolamento.

In particolare, il Segretario **assiste la Presidente** nella preparazione delle riunioni consiliari e assembleari, nella predisposizione delle relative delibere, nell'assicurare l'adeguatezza, la completezza e la chiarezza dei flussi informativi diretti al Consiglio, nella comunicazione con i Consiglieri, nell'organizzazione della "board induction" e della "board review", coordina i segretari dei Comitati consiliari e cura la verbalizzazione delle riunioni consiliari. Assiste altresì l'Amministratore Delegato nei suoi rapporti con il Consiglio.

Presta inoltre **assistenza e consulenza giuridica indipendente** (rispetto al "management") al Consiglio e ai Consiglieri in materia di corporate governance e sui loro poteri, diritti, doveri e adempimenti, per assicurare il regolare esercizio delle loro attribuzioni, tutelarli da eventuali responsabilità e assicurare che siano tenuti presenti gli interessi di tutti gli azionisti e degli altri "stakeholders" considerati dal sistema di corporate governance della società.

Il Segretario può svolgere altre funzioni all'interno della società purché non compromettano la sua indipendenza di giudizio nei confronti del Consiglio o il regolare svolgimento delle sue funzioni. In particolare, su incarico dell'Amministratore Delegato, può svolgere o sovrintendere alle funzioni della Direzione Affari Societari e Governance e assumerne la titolarità.

La Presidente assicura che il Segretario disponga di **poteri, strumenti, struttura organizzativa e personale adeguati** per l'esercizio delle sue funzioni, vigila sull'indipendenza del Segretario e ne determina il trattamento retributivo, in linea con le politiche della Società per l'alta dirigenza.

Il Consiglio, su proposta della Presidente, stabilisce il **budget annuale assegnato al Segretario**, separato da quello relativo alle altre eventuali funzioni svolte, di cui il Segretario dispone con autonomi poteri di spesa.

Il Segretario **referisce annualmente** al Consiglio sull'utilizzo del budget e sul **funzionamento del sistema di corporate governance**.

[107] All'indirizzo: [http://www.eni.com/it/IT/investor-relations/calendario-finanziario/calendario\\_finanziario.shtml](http://www.eni.com/it/IT/investor-relations/calendario-finanziario/calendario_finanziario.shtml).

81607/815

Neser

> Da maggio 2014  
il Segretario del Consiglio  
riveste anche il ruolo  
di Corporate Governance  
Counsel

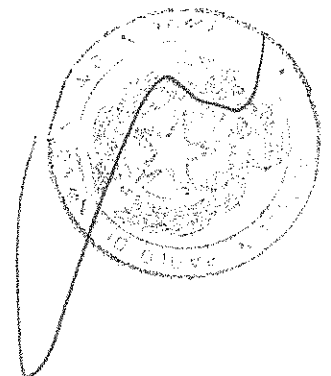

81607/1816

> Nel 2015 il Consiglio ha dato corso alla decima board review e alla terza peer review

### Autovalutazione e "peer review"

A seguito dei risultati dell'autovalutazione ("board review") relativa all'esercizio 2014, il Consiglio di Eni ha deciso di organizzare una riunione tra i Consiglieri, tenutasi il 12 marzo 2015, per approfondire gli esiti dell'autovalutazione stessa e valutare un action plan per migliorare ulteriormente le modalità di lavoro del Consiglio.

In quella sede il Consiglio ha deciso di effettuare una "peer review", con il supporto dello stesso consulente esterno già incaricato per la board review. All'esito della peer review, in una riunione tenutasi il 28 maggio 2015, gli Amministratori hanno assunto alcuni impegni, collettivi e individuali.

Con riferimento all'esercizio 2015, in linea con le "best practices" internazionali e con le previsioni del Codice di Autodisciplina, il Consiglio di Amministrazione ha dato corso, per il **decimo anno consecutivo**, al programma di "board review" del Consiglio stesso e dei suoi Comitati.

Il Consiglio si è avvalso, come di consueto e in linea con le soluzioni di governance adottate da Eni, di un **consulente esterno** al fine di assicurare obiettività al processo.

Coerentemente con i compiti attribuitigli dal Consiglio e in linea con quanto indicato dalle raccomandazioni di autodisciplina, il **Comitato per le Nomine** ha svolto un ruolo di **supervisione del processo**. In particolare, il Comitato ha proposto al Consiglio il consulente da incaricare, tenendo anche conto degli ulteriori servizi forniti dallo stesso a Eni o a società in rapporto di controllo con Eni.

Su deliberazione del Consiglio, conforme alla proposta del Comitato per le Nomine, la board review è stata effettuata con il supporto di Egon Zehnder, che svolge ulteriori servizi per Eni e le società controllate, aventi ad oggetto "executive search" e "management appraisal" del personale. In ragione dell'elevato "standing" professionale del consulente, il Comitato Nomine e il Consiglio hanno ritenuto che ciò non pregiudicasse le caratteristiche di indipendenza e obiettività richieste dall'incarico. Il lavoro del consulente è stato svolto anche con il supporto dell'esperienza globale di "board consulting" di Egon Zehnder.

Il processo di autovalutazione è stato avviato nell'autunno 2015 e si è concluso a febbraio 2016, e ha riguardato, come previsto dal Codice di Autodisciplina, la dimensione, il funzionamento e la composizione del Consiglio e dei Comitati, tenendo anche conto di elementi quali le caratteristiche professionali, di esperienza, anche manageriale, e di genere dei suoi componenti, nonché della loro anzianità di carica.

Il **processo di board review** si è sviluppato attraverso le seguenti fasi:

- discussione individuale, da parte del consulente con ciascun Consigliere, sulla base di un questionario predisposto con funzione di guida per l'intervista<sup>108</sup>; ai consiglieri è stato richiesto, inoltre, di esprimere un giudizio sul rispetto da parte di ciascun consigliere degli impegni individuali assunti ad esito dell'esercizio di peer review;
- analisi da parte del consulente delle indicazioni e delle risultanze emerse dalle interviste, svolte a seguito della board review precedente;
- predisposizione di una Relazione finale sui risultati emersi, anche alla luce delle best practices internazionali, e presentazione della stessa al Consiglio;
- discussione in Consiglio e verifica del rispetto degli impegni assunti dai consiglieri in sede di peer review.

I risultati delle interviste svolte dal consulente e del **confronto con le "best practices" internazionali** sono stati presentati al Consiglio nella riunione del 25 febbraio 2016.

Sulla base dei commenti raccolti e dell'analisi comparativa svolta, il consulente ha espresso giudizio largamente positivo sull'allineamento, da parte di Eni, alle indicazioni del Codice di Autodisciplina, osservando in particolare:

[108] Sono stati coinvolti nel processo anche il Presidente del Collegio Sindacale e il Segretario del Consiglio.

81607/817

- il forte impegno da parte del Consiglio nell'affrontare gli spunti offerti dalla precedente autovalutazione, consolidare i punti di forza già espressi e rispettare gli impegni assunti in occasione della peer review;
- l'evidenza di una traiettoria sicuramente positiva e una **governance di eccellenza** anche in relazione alle best practices internazionali, che confermano le evidenze emerse in occasione della precedente autovalutazione.

Gli esiti della board review hanno evidenziato che nella composizione del Consiglio sussiste un **ottimo rapporto tra Consiglieri indipendenti** e non indipendenti, sia in relazione alla dimensione del Consiglio sia al funzionamento dei Comitati; tale rapporto garantisce una corretta gestione delle eventuali situazioni di conflitto d'interesse. La dimensione del Consiglio è considerata, inoltre, **numericamente appropriata** (9 Consiglieri).

Sono stati, inoltre, evidenziati i seguenti punti di forza:

- soddisfacente profilo qualitativo del Consiglio e **appropriato "mix"** di profili, competenze ed esperienze dei Consiglieri;
- elevata efficienza delle riunioni** grazie a una migliorata conoscenza reciproca, una consolidata dialettica interna e l'accurata programmazione delle riunioni;
- forte impegno, motivazione** e alto grado di partecipazione alle riunioni di Consiglio e dei Comitati;
- adeguato approfondimento delle strategie** e della **valutazione dei rischi**;
- efficaci ruoli di leadership** dei Presidenti del Consiglio e dei Comitati ed un rapporto ben bilanciato e costruttivo tra Presidente del Consiglio e Amministratore Delegato;
- documentazione consiliare efficace, chiara e fornita con tempestività**;
- ottimale **profilo quali/quantitativo dei Comitati**, forte impegno degli stessi e **validi contributi** apportati all'attività del Consiglio;
- eccellenza delle dinamiche di Consiglio**, anche a seguito dell'esercizio di peer review.

Infine, le impegnative attività di board review e peer review svolte pongono il Consiglio di Eni, secondo le analisi del consulente, al livello delle migliori pratiche internazionali.

Il Consiglio si è impegnato a proseguire il percorso mirato all'eccellenza nel confronto con le migliori pratiche internazionali.

### Formazione del Consiglio di Amministrazione

In linea con le previsioni del Codice di Autodisciplina sull'efficace e consapevole svolgimento del proprio ruolo da parte di ciascun Amministratore, la Presidente del Consiglio di Amministrazione di Eni, d'intesa con l'Amministratore Delegato, ha predisposto un piano di formazione (cd. "**board induction**") per il Consiglio, cui ha partecipato anche il Collegio Sindacale, subito dopo la nomina, avvenuta l'8 maggio 2014<sup>109</sup>.

Tale piano, giunto nel 2014 alla **terza edizione**, ha avuto lo scopo di far acquisire ai nuovi Amministratori una puntuale conoscenza dell'attività e dell'organizzazione della Società, del settore e quadro normativo e di autodisciplina di riferimento, delle dinamiche aziendali e della loro evoluzione e del ruolo da svolgere in relazione alle specificità di Eni.

Il programma si è svolto subito dopo l'insediamento del nuovo Consiglio (nei giorni **28 e 29 giugno 2014**) e si è sviluppato sulla base delle presentazioni effettuate dal top management di Eni, che hanno illustrato l'attività e l'organizzazione delle singole aree aziendali, approfondendo le tematiche di maggior interesse per gli organi sociali.

<sup>109</sup> Inoltre, il calendario consiliare prevede che una volta all'anno il Consiglio si riunisca presso un sito operativo, anche all'estero.



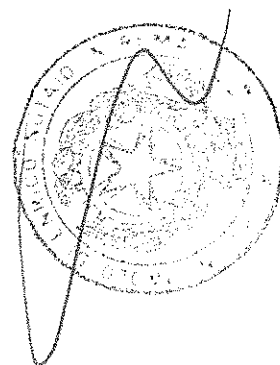

## Informazioni sul governo societario

> Eni ha contribuito e partecipato alla fase pilota del "UN Global Compact Lead Board Programme", dedicato alla formazione sulle tematiche di sostenibilità

Il Consiglio ha, inoltre, partecipato alla fase pilota del "UN Global Compact LEAD Board Programme"<sup>110</sup>, dedicato alla formazione degli Amministratori sulle tematiche di sostenibilità, avendo contribuito attivamente allo sviluppo del programma sin dalle sue prime fasi presso l'Organizzazione delle Nazioni Unite. Con il supporto di un esperto internazionale in materia di sostenibilità, reporting integrato e management, il Consiglio ha dedicato a questo programma: (i) una prima sessione ("The materiality of Sustainability"), il 29 ottobre 2014, con l'obiettivo di rafforzare la consapevolezza circa l'importanza della sostenibilità per la strategia e il business dell'impresa; (ii) una seconda sessione ("The role of the Board"), il 17 settembre 2015, in cui sono stati approfonditi i temi dell'integrazione della sostenibilità nella strategia e nella gestione dell'impresa con focus sul climate change. Il programma si è svolto con la supervisione del Comitato Sostenibilità e Scenari.

Inoltre, il Consiglio, tra il 2014 e il 2015, ha svolto ulteriori sessioni di formazione ("ongoing training") dedicando approfondimenti rispettivamente:

- il 19 novembre 2014, ad alcuni temi relativi alla gestione dei rischi e delle crisi, considerando il contesto internazionale in cui opera la società;
- il 29 aprile 2015 e il 18 novembre 2015, a corporate governance, compliance, controllo interno e gestione dei rischi.

Nel corso del 2015 il Consiglio di Amministrazione di Eni ha visitato due siti operativi rispettivamente: i) il 25 giugno 2015, in occasione della riunione del Consiglio di Amministrazione tenutasi in Congo, nel corso della quale il Consiglio ha visitato gli impianti della Società e le opere nate dai molteplici progetti di sviluppo sostenibile avviati in loco; ii) il 28 luglio 2015 presso il centro ricerca Oil & Gas di Bolgiano, con l'obiettivo di approfondire le tematiche tecniche e operative del business upstream (esplorazione e perforazione).

A tutti questi incontri sono stati invitati a partecipare i Sindaci della Società.

Nel 2016, è previsto un ulteriore ciclo di incontri per approfondire ulteriormente alcune tematiche di business e di compliance.

La Società ha messo inoltre a disposizione di ciascun Amministratore e Sindaco una guida con i principali riferimenti normativi e documenti aziendali utili per lo svolgimento del proprio incarico.

## Relazione sulla Remunerazione

Le informazioni sulla Politica per la Remunerazione 2016 e sui compensi corrisposti nel 2015 agli Amministratori, Sindaci, Direttori Generali e agli altri Dirigenti con responsabilità strategiche, sono rese nell'ambito della Relazione sulla Remunerazione, cui si rinvia.

## Comitati del Consiglio<sup>111</sup>

> Il Consiglio ha istituito al proprio interno 4 Comitati con funzioni consultive e propositive

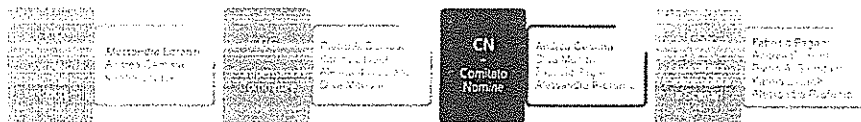

Nella riunione del 9 maggio 2014, il Consiglio ha istituito al proprio interno quattro comitati (tre dei quali previsti dal Codice di Autodisciplina) con funzioni consultive e propositive: a) il Comitato Controllo e Rischi; b) il Compensation Committee; c) il Comitato per le Nomine e d) il Comitato Sostenibilità e Scenari. Il Consiglio ha così confermato l'istituzione di tutti i Comitati raccomandati dal Codice di Autodisciplina, oltre al Comitato "Sostenibilità e Scenari".

[110] Eni è componente del Lead Group Global Compact UN.

[111] Informazione resa ai sensi dell'art. 123-bis, secondo comma, lettera d) del Testo Unico della Finanza.

81607/8A

Muscari

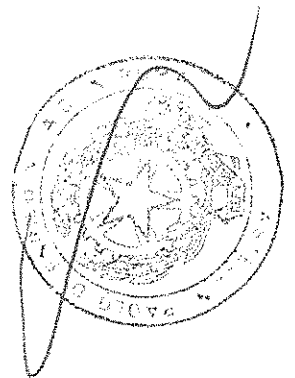
La composizione, i compiti e il funzionamento dei comitati sono disciplinati dal Consiglio, in appositi regolamenti, in coerenza con i criteri fissati dal Codice di Autodisciplina. I regolamenti dei Comitati sono disponibili sul sito internet di Eni, nella sezione "Governance" della Società.

I comitati previsti dal Codice (Comitato Controllo e Rischi, Compensation Committee e Comitato per le Nomine) sono composti da non meno di tre Amministratori e, come indicato dal Consiglio in occasione dell'adesione al Codice di Autodisciplina, in numero inferiore alla maggioranza dei componenti del Consiglio per non alterare la formazione della volontà consiliare.

In particolare, il Regolamento:

- del **Comitato Controllo e Rischi** prevede che lo stesso sia composto da tre a quattro Amministratori non esecutivi, tutti indipendenti; in alternativa, il Comitato può essere composto da Amministratori non esecutivi, in maggioranza indipendenti; in tal caso il Presidente del Comitato è scelto tra questi ultimi;
- del **Compensation Committee** prevede che lo stesso sia composto da quattro Amministratori non esecutivi, tutti indipendenti o, in alternativa, la maggioranza dei quali indipendenti; in tale ultimo caso il Presidente del Comitato è scelto tra gli Amministratori indipendenti;
- del **Comitato per le Nomine** prevede che lo stesso sia composto da tre a quattro Amministratori, in maggioranza indipendenti;
- del **Comitato Sostenibilità e Scenari** prevede che lo stesso sia composto da quattro a cinque Amministratori non esecutivi, la maggioranza dei quali indipendenti.

I Comitati sono composti da Amministratori non esecutivi in maggioranza indipendenti e, con riferimento al Comitato Controllo e Rischi e al Compensation Committee da soli Amministratori indipendenti<sup>112</sup>:

- Comitato Controllo e Rischi: Alessandro Lorenzi (Presidente), Andrea Gemma, Karina Litvack<sup>113</sup>;
- Compensation Committee: Pietro A. Guindani (Presidente), Karina Litvack, Alessandro Lorenzi, Diva Moriani;
- Comitato per le Nomine: Andrea Gemma (Presidente), Diva Moriani, Fabrizio Pagani, Alessandro Profumo<sup>114</sup>;
- Comitato Sostenibilità e Scenari: Fabrizio Pagani (Presidente), Andrea Gemma, Pietro A. Guindani, Karina Litvack, Alessandro Profumo<sup>115</sup>.

Quanto alla partecipazione alle riunioni dei Comitati:

- al **Comitato Controllo e Rischi** partecipa il Presidente del Collegio Sindacale o un Sindaco effettivo da questi designato. Alle riunioni possono partecipare altresì la Presidente del Consiglio di Amministrazione e l'Amministratore Delegato (salvo il caso in cui siano trattati temi che li riguardano), gli altri Sindaci e il Magistrato della Corte dei Conti. Inoltre, su invito del Comitato per il tramite del suo Presidente, con riferimento ai singoli punti posti all'ordine del giorno, possono partecipare anche altri soggetti, inclusi altri componenti del Consiglio o della struttura della Società;
- al **Compensation Committee** può partecipare il Presidente del Collegio Sindacale o un Sindaco effettivo da questi designato; possono comunque partecipare anche gli altri Sindaci quando il Comitato tratta argomenti per i quali il Consiglio di Amministrazione delibera con il parere obbligatorio del Collegio Sindacale. Alle riunioni possono partecipare, su invito del Presidente del Comitato, la Presidente del Consiglio di Amministrazione e l'Amministratore Delegato<sup>116</sup>; su richiesta del Presidente del Comitato, possono inoltre partecipare alle riunioni i Dirigenti della Società o altri soggetti, inclusi altri componenti del Consiglio di Amministrazione, per fornire le informazioni e valutazioni di competenza con riferimento a singoli punti all'ordine del giorno. Nessun Amministratore prende parte alle riunioni del Comitato in cui vengono formulate le proposte al Consiglio relative alla propria remunerazione. Restano inoltre ferme le disposizioni applicabili in materia di operazioni con parti correlate;

[112] Il Comitato Controllo e Rischi e il Compensation Committee sono presieduti da Amministratori tratti dalle liste di minoranza.

[113] Luigi Zingales, nominato componente del Comitato il 9 maggio 2014, il 2 luglio 2015 ha rassegnato le proprie dimissioni dal ruolo di Consigliere.

[114] La composizione del Comitato è stata integrata dal Consiglio il 17 settembre 2015 con la nomina del Consigliere Alessandro Profumo, in sostituzione del Consigliere Luigi Zingales che il 2 luglio 2015 aveva rassegnato le proprie dimissioni dal Consiglio.

[115] La composizione del Comitato è stata integrata dal Consiglio il 17 settembre 2015 con la nomina del Consigliere Alessandro Profumo.

[116] Gli Amministratori con deleghe non prendono parte alle riunioni del Comitato in cui vengono formulate proposte al Consiglio relative alla loro remunerazione. Restano inoltre ferme le disposizioni applicabili in materia di parti correlate.

81607/820

- al **Comitato per le Nomine** possono partecipare il Presidente del Collegio Sindacale o altro Sindaco effettivo da questi designato, per le materie di competenza del Collegio Sindacale, la Presidente del Consiglio di Amministrazione e l'Amministratore Delegato, nonché, su invito del Comitato stesso, anche altri soggetti, inclusi altri componenti del Consiglio di Amministrazione, con riferimento ai singoli punti all'ordine del giorno, per fornire informazioni ed esprimere valutazioni di competenza;
- al **Comitato Sostenibilità e Scenari** possono partecipare la Presidente del Consiglio di Amministrazione, l'Amministratore Delegato, il Presidente del Collegio Sindacale o altro Sindaco effettivo dallo stesso designato, nonché altri soggetti – inclusi altri componenti del Consiglio di Amministrazione – su invito del Comitato stesso con riferimento ai singoli punti all'ordine del giorno.

Le riunioni dei Comitati sono **verbalizzate** di norma a cura dei rispettivi Segretari. Dove sussistano specifici e giustificati motivi, il Presidente del Comitato può chiedere che la verbalizzazione sia curata da un componente del Comitato, dal Segretario del Consiglio o da persona da questi dipendente.

Nello svolgimento delle proprie funzioni, i Comitati hanno la facoltà di **accedere alle informazioni e alle funzioni aziendali** necessarie per lo svolgimento dei loro compiti, dispongono di **risorse finanziarie** adeguate nei termini stabiliti dal Consiglio di Amministrazione e della facoltà di avvalersi di **consulenti esterni**. Al riguardo il Consiglio, all'inizio di ogni anno, assegna le risorse richieste dai singoli Comitati, salve le integrazioni che fossero necessarie nel prosieguo dell'anno.

Il **Segretario del Consiglio coordina** le riunioni dei Comitati e, a tal fine, è previamente informato delle materie all'ordine del giorno delle stesse, ne riceve l'avviso di convocazione e i verbali firmati.

Inoltre, già da prima della recente raccomandazione del Codice di Autodisciplina (art. 4.C.1 lett. d), modificato nel luglio 2015), in ogni riunione di Consiglio i Presidenti dei Comitati Eni **informano il Consiglio** stesso sulle questioni più rilevanti esaminate dai Comitati nelle ultime riunioni. Il Consiglio di Amministrazione di Eni riceve, infine, dai Comitati, almeno semestralmente, un' **informativa sull'attività svolta**.

Di seguito sono fornite maggiori informazioni sui singoli comitati e sull'attività svolta nel corso del 2015.

Ulteriori informazioni sono fornite nella tabella allegata alla presente Relazione.

### Comitato Controllo e Rischi

La composizione, la nomina e le modalità di funzionamento, i compiti, i poteri e i mezzi del Comitato sono disciplinati da un Regolamento che nell'attuale versione, è stato oggetto di approvazione dal Consiglio di Amministrazione il 30 luglio 2014.

Per un dettaglio sui compiti del Comitato, si rinvia a quanto descritto nel capitolo "Sistema di Controllo Interno e di Gestione dei Rischi" della presente Relazione.

Il Comitato nel corso del 2015 si è riunito 21 volte, con la partecipazione del 100%<sup>117</sup> dei suoi componenti. La durata media delle riunioni è stata di 3 ore e 46 minuti. Nell'esercizio in corso, alla data del 17 marzo 2016, si sono tenute 4 riunioni. Entro la fine dell'esercizio 2016 sono previste altre 10 riunioni.

Di seguito una sintesi dei principali argomenti esaminati nel corso dell'anno 2015, alla presenza del Collegio Sindacale:

- 1) il Comitato, nell'assistere il Consiglio, sovrintende alle attività della Direzione Internal Audit, affinché ne sia assicurata l'indipendenza e le attività siano svolte con la dovuta obiettività, competenza e diligenza professionali nel rispetto del Codice Etico e dagli standard internazionali per la pratica professionale dell'internal auditing. A tal fine il Comitato ha esaminato, tra l'altro:
  - il Piano Integrato di audit e il Budget dell'Internal Audit di Eni per il 2016, esprimendo in merito il proprio parere favorevole al Consiglio;

{117} La percentuale si riferisce alla partecipazione alle riunioni dei quattro componenti del Comitato in carica fino alla riunione del 23 giugno 2015; con riferimento alle riunioni successive a tale data, la percentuale si riferisce alla partecipazione dei tre componenti in carica.

> Il Consiglio ha elevato a due il numero dei componenti del Comitato Controllo e Rischi in possesso dell'adeguata esperienza in materia contabile e finanziaria o di gestione dei rischi

81607/821

Muscari

- le risultanze degli interventi di audit programmati e non programmati, gli esiti del monitoraggio sull'attuazione delle azioni correttive programmate dalle linee operative a fronte dei rilievi riscontrati, le risultanze di verifiche svolte su richiesta degli Organi di Controllo e Vigilanza, nonché lo stato di avanzamento delle attività di audit e delle altre attività svolte dall'Internal Audit (es. segnalazioni, risk assessment, il monitoraggio indipendente);
  - le Relazioni dell'Internal Audit al 31 dicembre 2014 e al 30 giugno 2015 sui principali risultati delle attività dell'Internal Audit e sulla valutazione dell'idoneità del Sistema di Controllo Interno a conseguire un accettabile profilo di rischio complessivo, nonché il mantenimento dei requisiti di indipendenza del Direttore Internal Audit;
- 2) nello svolgimento dei compiti relativi al Modello sul sistema di controllo interno sull'informativa finanziaria, nell'ambito di periodici incontri con il Chief Financial and Risk Management Officer (CFRO), anche quale Dirigente Preposto alla redazione dei documenti contabili societari (di seguito anche "DP") e le strutture amministrative della Società, e della Società di revisione, il Comitato ha esaminato:
- le Relazioni del CFRO/DP sull'assetto amministrativo e contabile di Eni al 31 dicembre 2014 e al 30 giugno 2015, verificandone l'adeguatezza dei poteri e mezzi;
  - le Relazioni del CFRO/DP sul Sistema di controllo interno sull'informativa finanziaria al 31 dicembre 2014 e al 30 giugno 2015;
  - le connotazioni essenziali dei bilanci di esercizio e consolidati al 31 dicembre 2014 di Eni e delle società controllate Saipem, Eni Trading & Shipping, Versalis e Syndial e della Relazione Finanziaria Semestrale consolidata al 30 giugno 2015 di Eni. Ha inoltre esaminato, prima del Consiglio di Amministrazione, la metodologia adottata per effettuare i test di impairment e i relativi esiti e i principali temi per l'applicazione dei principi contabili nella redazione della Relazione finanziaria annuale 2015;
  - gli aspetti principali dell'Annual Report on Form 20-F 2014 e la bozza di Relazione degli Amministratori sull'acconto dividendo 2015;
  - le Relazioni delle Società di Revisione sui bilanci dell'esercizio 2014, la Management Letter e l'informativa sullo stato di attuazione e sui risultati delle attività di audit svolta dal Revisore ai sensi del SOA 404; la pianificazione delle attività di revisione 2015 e la Relazione sulle questioni fondamentali emerse in sede di revisione legale;
- 3) nel supportare il Consiglio nelle valutazioni e nelle decisioni relative alla gestione dei rischi, anche in relazione a fatti potenzialmente pregiudizievoli, ha svolto un approfondito esame di specifiche situazioni su richiesta del Consiglio stesso; in tale ambito, tra l'altro, negli incontri periodici con le strutture del Chief Legal & Regulatory Affairs (CLRA), il Comitato ha approfondito i principali temi legali ed è stato aggiornato sugli sviluppi dei principali procedimenti legali in essere, in particolare sui possibili riflessi contabili ai fini degli adempimenti connessi alla predisposizione delle relazioni finanziarie annuale e semestrale. Ha esaminato, inoltre, le relazioni periodiche dell'Anti-Corruption Legal Support Unit sulle attività di supporto alle strutture di Eni e delle società controllate sui temi di competenza, con particolare riferimento alle attività di formazione svolte. È stato, inoltre, informato sull'emissione/aggiornamento degli strumenti normativi Anti-Corruzione;
- 4) è stato informato periodicamente sullo stato di aggiornamento del Nuovo Sistema Normativo ed ha esaminato gli strumenti normativi portati in approvazione al Consiglio;
- 5) con riferimento alle "Operazioni con interessi degli Amministratori e Sindaci e Operazioni con Parti correlate" il Comitato:
- ha espresso parere favorevole in merito alla proposta di non apportare modifiche alla versione della normativa aziendale in materia in quanto non ritenute necessarie;
  - ha espresso parere favorevole, esaminata la fairness opinion rilasciata da un esperto indipendente in merito alla cessione del 12,503% del capitale di Saipem SpA da parte di Eni al Fondo Strategico Italiano SpA (FSI SpA), parte correlata di Eni SpA, in linea con quanto richiesto dalla normativa interna in materia, e con le modalità e nei termini comunicati al mercato nel documento informativo predisposto ai sensi di legge; ha inoltre esaminato alcune operazioni di minore rilevanza sulle quali ha espresso il proprio parere favorevole;

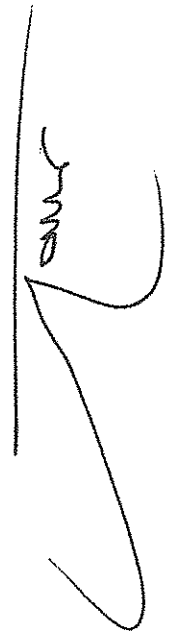
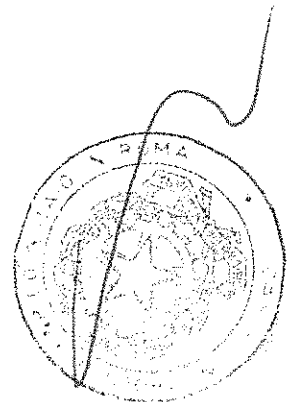
31607/822

- 6) ha approfondito alcuni temi di controllo interno e gestione dei rischi, anche nell'ambito di incontri dedicati, con alcuni esponenti del top management di Eni; in particolare, il Comitato:
- ha incontrato in più occasioni la funzione di Risk Management Integrato, soffermandosi in particolare sull'andamento dei principali rischi Eni e sull'avanzamento delle relative azioni di trattamento;
  - ha incontrato la Direzione Finanza per l'esame dei report periodici sulla gestione e controllo dei rischi finanziari;
  - ha incontrato le strutture "midstream" per approfondimenti sulle attività di trading;
  - ha incontrato il Chief Retail Market G&P Officer per l'approfondimento delle caratteristiche e dei principali aspetti del business retail "gas and power" di Eni;
  - ha incontrato la Direzione Health, Safety, Environment & Quality per l'illustrazione del sistema di gestione e controllo dei rischi HSE, con particolare riferimento agli esiti del Riesame HSE Eni 2014;
  - ha incontrato la Direzione Information & Communication Technology per una "overview" del processo ICT e per aggiornamenti sulle iniziative ICT di rafforzamento del sistema di controllo interno e gestione dei rischi;
  - ha incontrato la Funzione Security, per un'informativa sulla struttura e sul relativo funzionamento;
  - nell'ambito di una riunione tenutasi presso il Green Data Center, sviluppato per ospitare i sistemi informatici centrali di elaborazione Eni, anche al fine di poter apprezzare dal vivo l'entità dell'infrastruttura tecnologica e il suo funzionamento, ha svolto un ulteriore incontro con le strutture ICT e Funzione Security;
  - ha effettuato una visita presso la Raffineria Est di Sannazzaro (PV) nell'ambito del programma di incontri di approfondimento sulle attività di alcuni siti operativi;
  - ha esaminato i report periodici sulle azioni disciplinari adottate a seguito di comportamenti illeciti dei dipendenti;
- 7) in coerenza con le previsioni del Modello 231, ha incontrato – unitamente al Collegio Sindacale – i componenti dell'Organismo di Vigilanza di Eni SpA per esaminare le relazioni semestrali sull'attività svolta anche quale Garante del Codice Etico, approfondendo tematiche di comune interesse in relazione alle attività svolte.

### Compensation Committee

Il Comitato, istituito per la prima volta dal Consiglio di Amministrazione nel 1996, ha funzioni propositive e consultive nei confronti del Consiglio di Amministrazione sulle tematiche di remunerazione e in particolare:

- sottopone all'approvazione del Consiglio di Amministrazione la Relazione sulla Remunerazione e in particolare la Politica per la Remunerazione degli Amministratori e dei Dirigenti con responsabilità strategiche, per la sua presentazione all'Assemblea degli azionisti convocata per l'approvazione del bilancio di esercizio, nei termini previsti dalla legge;
- valuta periodicamente l'adeguatezza, la coerenza complessiva e la concreta applicazione della politica adottata, formulando al Consiglio proposte in materia;
- formula le proposte relative alla remunerazione del Presidente e dell'Amministratore Delegato, con riguardo alle varie forme di compenso e di trattamento economico;
- formula le proposte relative alla remunerazione dei componenti dei comitati di Amministratori costituiti dal Consiglio;
- propone, esaminate le indicazioni dell'Amministratore Delegato, i criteri generali per la remunerazione dei Dirigenti con responsabilità strategiche, i piani di incentivazione annuale e di lungo termine, anche a base azionaria, nonché la definizione degli obiettivi di performance e la consuntivazione dei risultati aziendali dei piani di performance connessi alla determinazione della remunerazione variabile degli Amministratori con deleghe e all'attuazione dei piani di incentivazione;
- monitora l'applicazione delle decisioni adottate dal Consiglio;
- riferisce almeno semestralmente al Consiglio sull'attività svolta.



81607/823

Il Comitato esprime inoltre, nell'esercizio delle proprie funzioni, i pareri eventualmente richiesti dalla procedura in tema di operazioni con parti correlate nei termini previsti dalla medesima procedura<sup>118</sup>.

Il Comitato svolge le proprie attività in attuazione di un programma annuale e, nell'ambito dello svolgimento delle proprie funzioni, ha la facoltà di accedere alle informazioni e alle funzioni aziendali necessarie per lo svolgimento dei propri compiti, nonché di avvalersi di consulenti esterni che non si trovino in situazioni tali da comprometterne l'indipendenza di giudizio, nei termini ed entro i limiti di budget stabiliti dal Consiglio di Amministrazione.

Il Comitato riferisce gli esiti delle proprie riunioni al Consiglio di Amministrazione, alla prima riunione utile e informa, inoltre, il Consiglio, con cadenza semestrale, sulle modalità di esercizio delle proprie funzioni, nonché l'Assemblea degli azionisti convocata per l'approvazione del bilancio di esercizio tramite il Presidente del Comitato o altro componente da questi designato, in adesione alle indicazioni del Codice di Autodisciplina.

Nel corso del 2015, il Compensation Committee si è riunito complessivamente 10 volte, con una partecipazione media dei rispettivi componenti pari al 95% e una durata media delle riunioni di 2 ore e 58 minuti. A tutte le riunioni del Comitato ha partecipato almeno un componente del Collegio Sindacale. Le attività del Comitato nella prima parte dell'anno hanno riguardato:

- la valutazione periodica della Politica per la Remunerazione attuata nel 2014, anche ai fini della definizione delle proposte di Linee Guida di Politica per il 2015;
- la verifica, con il supporto di primari studi legali, delle condizioni di applicazione della clausola di clawback vigente e sua revisione, al fine di renderla coerente alle raccomandazioni introdotte nel luglio 2014 nel Codice di Autodisciplina (art. 6.C.1, lett. f), con definizione dei relativi criteri applicativi, ai fini dell'approvazione di un regolamento attuativo volto a renderne più efficaci le modalità operative;
- la consuntivazione dei risultati aziendali 2014 e la definizione degli obiettivi di performance 2015, ai fini dei piani di incentivazione variabile;
- la definizione delle proposte riguardanti l'attuazione del Piano di Incentivazione Monetaria Differita per l'Amministratore Delegato e Direttore Generale e per le altre risorse manageriali;
- l'esame della Relazione sulla Remunerazione Eni 2015;
- l'esame ed approvazione della metodologia di adjustment utilizzata per monitorare la performance aziendale, per assicurare, attraverso l'eliminazione degli effetti esogeni, la comparabilità dei risultati nonché la valutazione degli obiettivi assegnati al management;
- la verifica delle condizioni del patto di non concorrenza stipulato con l'Amministratore Delegato uscente;
- l'esame del processo di engagement svolto ai fini della massimizzazione del consenso assembleare sulla Politica per la Remunerazione 2015.

Nella seconda parte dell'anno sono stati anzitutto analizzati i risultati della stagione assembleare 2015, relativamente alla Relazione sulla Remunerazione Eni, delle principali società quotate italiane ed europee nonché delle società facenti parte del peer group di riferimento. Con riferimento alle ulteriori, principali, attività svolte, il Comitato:

- ha analizzato l'evoluzione normativa in tema di executive compensation, con particolare riferimento alle recenti proposte della US Securities Exchange Commission in tema di clawback;
- ha finalizzato la proposta di attuazione (attribuzione 2015) del Piano di Incentivazione Monetaria di Lungo Termine per l'Amministratore Delegato e Direttore Generale e per le risorse manageriali critiche;
- ha svolto un esame preliminare dei benchmark retributivi di riferimento, aggiornati al 2015, per i Vertici aziendali;
- è stato informato degli esiti del monitoraggio periodico sull'evoluzione del quadro normativo di riferimento;
- è stato informato delle voting policy dei principali proxy advisor, dei risultati degli studi di benchmark relativi ai remuneration report pubblicati nel 2015 in ambito nazionale ed internazionale;
- è stato aggiornato sugli esiti del primo ciclo di engagement svolto in vista della stagione assembleare 2016.

[118] Per maggiori dettagli si rinvia al paragrafo della presente Relazione specificamente dedicato all'argomento.

81607/8204

Per il 2016 il Comitato in carica ha programmato lo svolgimento di 8 riunioni, 4 delle quali già svolte alla data di approvazione della presente Relazione, e dedicate in particolare: i) alla valutazione periodica della Politica sulla Remunerazione attuata nel 2015, secondo quanto previsto dal Codice di Autodisciplina (art. 6.C.5), anche ai fini della definizione delle proposte di Politica per il 2016; ii) alla consuntivazione dei risultati e alla definizione degli obiettivi di performance collegati all'attuazione dei piani di incentivazione variabile di breve e di lungo termine; iii) alla finalizzazione delle proposte relative all'attuazione del Piano di Incentivazione variabile annuale e del Piano di Incentivazione Monetaria Differita (attribuzione 2016) per l'Amministratore Delegato e Direttore Generale e per le altre risorse manageriali; iv) all'esame della Relazione sulla Remunerazione ai fini della sua sottoposizione all'approvazione del Consiglio di Amministrazione. Nel secondo semestre 2016 saranno esaminati, in coerenza con il ciclo di attività annuale definito, i risultati della stagione assembleare 2016 e sarà data attuazione al Piano IMLT in favore dell'Amministratore Delegato e Direttore Generale e delle risorse manageriali critiche. Nel corso del 2016 saranno inoltre avviate le attività di analisi relative alla predisposizione delle proposte di Politica per il nuovo mandato consulente e all'eventuale introduzione di un nuovo piano di incentivazione di lungo termine di tipo equity-based.

Maggiori informazioni sul ruolo e sulle attività del Compensation Committee sono rese nell'ambito della Relazione sulla Remunerazione, di cui all'art. 123-ter del Testo Unico della Finanza.

### Comitato per le Nomine

Il Comitato per le Nomine è stato istituito per la prima volta il 28 luglio 2011. I componenti del Comitato sono stati nominati, da ultimo, dal Consiglio di Amministrazione del 9 maggio 2014. La composizione del Comitato è stata integrata dal Consiglio il 17 settembre 2015 con la nomina del Consigliere Alessandro Profumo, in sostituzione del Consigliere Luigi Zingales che il 2 luglio 2015 aveva rassegnato le proprie dimissioni dal Consiglio.

Il Regolamento del Comitato prevede che il Segretario del Comitato sia nominato dal Comitato stesso, su proposta del Presidente del Comitato, tra una rosa di dirigenti dell'area della Direzione del Personale proposti dall'Amministratore Delegato.

In linea con le raccomandazioni del Codice di Autodisciplina, il Regolamento prevede che il Comitato per le Nomine:

- assista il Consiglio nella predisposizione degli eventuali criteri per la designazione dei dirigenti e dei componenti degli organi e organismi della Società e delle società controllate, proposti dall'Amministratore Delegato e/o dalla Presidente del Consiglio di Amministrazione, la cui nomina sia di competenza del Consiglio, nonché dei componenti degli altri organi e organismi delle società partecipate da Eni;
- formuli al Consiglio le valutazioni sulle designazioni dei dirigenti e dei componenti degli organi e organismi della Società e delle società controllate, proposti dall'Amministratore Delegato e/o dalla Presidente del Consiglio di Amministrazione, la cui nomina sia di competenza del Consiglio e sovrintende ai relativi piani di successione. Laddove possibile e opportuno, in relazione all'assetto azionario, propone al Consiglio il piano di successione dell'Amministratore Delegato;
- su proposta dell'Amministratore Delegato, esamini e valuti i criteri che sovrintendono ai piani di successione dei Dirigenti con responsabilità strategiche della Società;
- proponga al Consiglio i candidati alla carica di Amministratore qualora nel corso dell'esercizio vengano a mancare uno o più Amministratori (art. 2386, primo comma, codice civile), come raccomandato dal Codice di Autodisciplina per il caso di sostituzione degli Amministratori indipendenti, assicurando il rispetto delle prescrizioni sul numero minimo di Amministratori indipendenti e sulle quote riservate al genere meno rappresentato;
- indichi al Consiglio candidati alla carica di Amministratore da sottoporre all'Assemblea della società, considerando eventuali segnalazioni pervenute dagli azionisti, nel caso non sia possibile trarre dalle liste presentate dagli azionisti il numero di Amministratori previsto;
- sovrintenda all'autovalutazione annuale del Consiglio e dei suoi Comitati ai sensi del Codice di Autodisciplina, provvedendo all'istruttoria per l'affidamento dell'incarico per l'autovalutazione ad un consulente esterno; tenendo conto degli esiti dell'autovalutazione, formuli pareri al Consiglio in merito alla dimensione e alla composizione dello stesso e dei suoi Comitati, nonché in merito

81607/825

- alle competenze e alle figure professionali la cui presenza all'interno del Consiglio o dei Comitati sia ritenuta opportuna, affinché il Consiglio possa esprimere il proprio orientamento agli azionisti prima della nomina del nuovo Consiglio;
- proponga al Consiglio la lista di candidati alla carica di Amministratore da presentare all'Assemblea qualora il Consiglio decida di avvalersi della facoltà prevista dall'art. 17.3 dello Statuto;
  - proponga al Consiglio l'orientamento, ai sensi del Codice di Autodisciplina, sul numero massimo di incarichi di Amministratore o Sindaco che un Amministratore può ricoprire e provveda all'istruttoria connessa alle relative verifiche periodiche e valutazioni, da sottoporre al Consiglio;
  - provveda all'istruttoria relativa alle verifiche periodiche dei requisiti di indipendenza e onorabilità degli Amministratori e sull'assenza di cause di incompatibilità o ineleggibilità in capo agli stessi;
  - formuli un parere al Consiglio su eventuali attività svolte dagli Amministratori in concorrenza con quelle della Società;
  - riferisca al Consiglio, almeno semestralmente, non oltre il termine per l'approvazione della relazione finanziaria annuale e semestrale, sull'attività svolta, nonché sull'adeguatezza del sistema di nomine, nella riunione consiliare indicata dalla Presidente del Consiglio di Amministrazione.

Nel corso del 2015 il Comitato per le Nomine si è riunito in totale 12 volte, con la partecipazione media di circa il 98% dei suoi componenti<sup>119</sup>; la durata media delle riunioni è stata di 1 ora e 22 minuti.

In particolare, nel corso del 2015 il Comitato:

- ha effettuato l'istruttoria sul possesso dei requisiti di onorabilità e l'assenza di cause di incompatibilità e ineleggibilità degli Amministratori, sul rispetto dell'orientamento del Consiglio sul limite al cumulo degli incarichi degli Amministratori, nonché sul possesso dei requisiti di indipendenza da parte dei Consiglieri;
- ha esaminato e proposto al Consiglio una revisione dell'orientamento sul numero massimo di incarichi di Amministratore o Sindaco che un Amministratore può ricoprire in altre società diverse da Eni;
- ha espresso le proprie valutazioni sulle modalità di svolgimento dell'autovalutazione del Consiglio e dei suoi Comitati relativa all'esercizio 2015 e ha svolto l'istruttoria per la scelta del relativo consulente esterno, formulando al Consiglio la proposta per il conferimento dell'incarico;
- ha ripreso e approfondito il processo di pianificazione delle successioni e le posizioni che rientrano nell'ambito delle competenze affidate al Comitato (posizioni la cui nomina è di competenza del Consiglio di Amministrazione di Eni);
- ha esaminato il tema delle designazioni dei componenti degli organi sociali delle società controllate aventi rilevanza strategica, formulando al Consiglio le relative valutazioni ai fini dell'esercizio dei diritti dell'azionista che il Consiglio si è riservato su tali società; in particolare ha esaminato la designazione di componenti del Consiglio di Amministrazione e del Collegio Sindacale di Saipem SpA<sup>120</sup>, del Collegio Sindacale di Versalis SpA<sup>121</sup> e del Consiglio di Amministrazione di Eni International BV;
- ha esaminato e proposto al Consiglio la candidatura per la sostituzione, ai sensi dell'art. 2386, primo comma, codice civile, di un Amministratore dimessosi nel corso dell'esercizio. La candidatura proposta è risultata dall'analisi della rispondenza tra il profilo del candidato e quello atteso per la carica;
- ha avviato l'esame degli strumenti posti in essere per l'attrazione e lo sviluppo delle risorse umane "critiche" di Eni, con l'obiettivo di approfondire la conoscenza dell'intero processo e degli strumenti che garantiscono la gestione strutturata delle risorse di Eni, in particolare a supporto dei processi di successione.

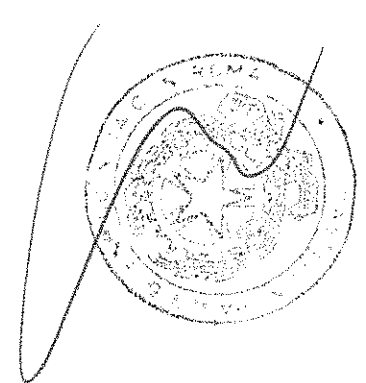

{119} In considerazione della variazione della composizione del Comitato nel corso dell'esercizio 2015, per maggiori dettagli sulla partecipazione dei componenti si rinvia alla tabella finale della presente Relazione.

{120} Dal 22 gennaio 2016 Eni non esercita più un controllo solitario su Saipem.

{121} Alla data di approvazione della presente Relazione, la società è oggetto di un piano di dismissione.

81607/826

Nell'esercizio in corso, alla data del 17 marzo 2016, si sono tenute 3 riunioni. Sono inoltre previste entro la fine dell'esercizio 2016 altre 6 riunioni.

### Comitato Sostenibilità e Scenari

Il Consiglio di Amministrazione di Eni ha istituito il Comitato Sostenibilità e Scenari il 9 maggio 2014.

Il Regolamento del Comitato è stato approvato dal Consiglio di Amministrazione il 30 luglio 2014 e successivamente modificato a seguito della delibera del Consiglio di Amministrazione del 17 settembre 2015, che ha integrato la composizione del Comitato con la nomina del Consigliere Profumo.

Il Comitato svolge funzioni propositive e consultive nei confronti del Consiglio di Amministrazione in materia di scenari e sostenibilità e, in particolare:

- esamina gli scenari per la predisposizione del piano strategico, esprimendo un parere al Consiglio di Amministrazione;
- esamina e valuta la politica di sostenibilità volta ad assicurare la creazione di valore nel tempo per gli azionisti e per tutti gli altri stakeholder nel rispetto dei principi di sviluppo sostenibile, nonché in merito agli indirizzi e obiettivi di sostenibilità e alla rendicontazione di sostenibilità sottoposti annualmente al Consiglio di Amministrazione;
- esamina l'attuazione della politica di sostenibilità nelle iniziative di business, sulla base delle indicazioni del Consiglio di Amministrazione;
- monitora il posizionamento della Società rispetto ai mercati finanziari sui temi di sostenibilità, con particolare riferimento alla partecipazione della Società ai principali indici di sostenibilità;
- monitora le iniziative internazionali in materia di sostenibilità nell'ambito dei processi di global governance e la partecipazione ad esse della Società, volta a consolidare la reputazione aziendale sul fronte internazionale;
- esamina e valuta le iniziative di sostenibilità, anche in relazione a singoli progetti, previste negli accordi con i Paesi produttori, sottoposte dall'Amministratore Delegato in vista della presentazione al Consiglio;
- esamina la strategia non profit dell'azienda e la sua attuazione, anche in relazione a singoli progetti, tramite il piano non profit sottoposto annualmente al Consiglio, nonché le iniziative non profit sottoposte al Consiglio;
- esprime, su richiesta del Consiglio, un parere su altre questioni in materia di sostenibilità.

Il Comitato riferisce almeno semestralmente al Consiglio di Amministrazione sull'attività svolta. Nel 2015, il Comitato si è riunito 13 volte: nel primo semestre 2015 si sono tenuti 7 incontri, mentre nel secondo semestre 6 incontri. Le riunioni hanno avuto una durata media di oltre 2 ore, con una percentuale media di partecipazione del 98%<sup>122</sup>.

Nel corso delle riunioni il Comitato ha discusso sui seguenti temi: lo scenario prezzi di medio e lungo termine, l'analisi della concorrenza e la performance dei competitors, la trasparenza, il dibattito sul climate change e carbon bubble, il reporting di sostenibilità, le bonifiche, il local content, la performance HSE, le fonti rinnovabili, la COP 21, la seconda sessione dell'iniziativa Lead Board Programme e la policy Eni sull'Artico. Nell'esercizio in corso, alla data del 17 marzo 2016, si sono tenute 2 riunioni. Sono inoltre previste entro luglio 2016 altre 4 riunioni e ulteriori riunioni saranno previste entro la fine dell'esercizio.

### Direttori Generali

Ai sensi dell'art. 24.1 dello Statuto, il Consiglio di Amministrazione può nominare uno o più Direttori Generali (Chief Operating Officer), definendone i relativi poteri, su proposta dell'Amministratore Delegato, d'intesa col Presidente, previo accertamento del possesso dei requisiti di onorabilità normativamente prescritti. Il Consiglio valuta periodicamente l'onorabilità dei Direttori Generali. Il difetto

<sup>{ 122 }</sup> In considerazione della variazione della composizione del Comitato nel corso dell'esercizio 2015, per maggiori dettagli sulla partecipazione media dei componenti si rinvia alla tabella finale della presente Relazione.

dei requisiti determina la decadenza dalla carica. I Direttori Generali devono altresì rispettare quanto stabilito dal Consiglio di Amministrazione in ordine al cumulo degli incarichi, con riferimento alla disciplina prevista per l'Amministratore Delegato<sup>123</sup>.

Fino alla delibera del Consiglio di Amministrazione del 28 maggio 2014 (con decorrenza 1° luglio 2014) con cui il Consiglio di Amministrazione di Eni SpA ha definito la nuova organizzazione di Eni SpA – che supera il modello divisionale – sono stati Direttori Generali responsabili delle Divisioni operative di Eni Claudio Descalzi (Direttore Generale della Divisione Exploration & Production, nominato il 30 luglio 2008) e Angelo Fanelli (Direttore Generale della Divisione Refining & Marketing, nominato il 6 aprile 2010). Successivamente, il Consiglio non ha nominato Direttori Generali.

## Collegio Sindacale<sup>124</sup>

### Compiti

Il Collegio Sindacale, ai sensi del Testo Unico della Finanza, vigila:

- sull'osservanza della legge e dello Statuto;
- sul rispetto dei principi di corretta amministrazione;
- sull'adeguatezza della struttura organizzativa della Società per gli aspetti di competenza, del sistema di controllo interno e del sistema amministrativo-contabile, nonché sull'affidabilità di quest'ultimo nel rappresentare correttamente i fatti di gestione;
- sulle modalità di concreta attuazione delle regole di governo societario previste dal Codice di Autodisciplina cui la Società aderisce;
- sull'adeguatezza delle disposizioni impartite dalla Società alle società controllate per garantire il corretto adempimento degli obblighi informativi previsti dalla legge.

Inoltre, ai sensi dell'art. 19 del decreto legislativo n. 39/2010 (di seguito "D.Lgs. n. 39/2010"), il Collegio Sindacale svolge le funzioni ad esso attribuite in qualità di "Comitato per il controllo interno e la revisione contabile". In tale veste, il Collegio Sindacale vigila su:

- il processo di informativa finanziaria;
- l'efficacia dei sistemi di controllo interno, di revisione interna, se applicabile, e di gestione del rischio;
- la revisione legale dei conti annuali e dei conti consolidati;
- l'indipendenza del revisore legale o della Società di revisione legale, in particolare per quanto concerne la prestazione di servizi non di revisione all'ente sottoposto alla revisione legale dei conti.

Le funzioni attribuite dal decreto al "Comitato per il controllo interno e la revisione contabile" sono coerenti e si pongono in una linea di sostanziale continuità rispetto ai compiti già affidati al Collegio Sindacale di Eni, soprattutto in considerazione delle sue attribuzioni quale **Audit Committee** ai sensi della normativa statunitense "Sarbanes-Oxley Act" (cui, di seguito, è dato maggior dettaglio).

Come già previsto dal Testo Unico della Finanza e attualmente disciplinato dall'art. 13 del D.Lgs. n. 39/2010, il Collegio Sindacale formula la proposta motivata all'Assemblea relativamente al conferimento dell'incarico di revisione legale dei conti e alla determinazione del compenso da riconoscere al revisore.

L'esito dell'attività di vigilanza svolta è riportato nella Relazione all'Assemblea predisposta dal Collegio Sindacale ai sensi dell'art. 153 del Testo Unico della Finanza e allegato alla documentazione di bilancio.

[123] Ad eccezione delle previsioni sul divieto di "cross-directorship".

[124] Informazione resa ai sensi dell'art. 123-bis, secondo comma, lettera d) del Testo Unico della Finanza.

81607/824

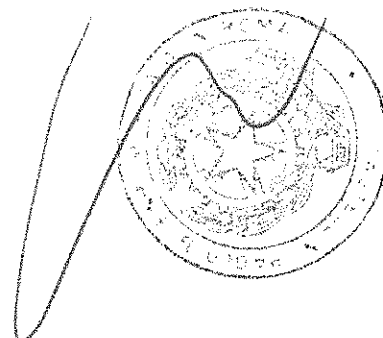

87607/828

In tale Relazione il Collegio riferisce altresì sull'attività di vigilanza svolta in ordine alla conformità delle procedure adottate da Eni ai principi indicati da Consob in materia di parti correlate<sup>125</sup>, nonché sulla loro osservanza sulla base alle informative ricevute.

Il 22 marzo 2005 il Consiglio di Amministrazione, avvalendosi della facoltà concessa dalla Stock Exchange Commission (SEC) agli emittenti esteri quotati nei mercati regolamentati statunitensi, ha individuato nel Collegio Sindacale l'organo che dal 1° giugno 2005 svolge, nei limiti consentiti dalla normativa italiana, le funzioni attribuite all'Audit Committee di tali emittenti esteri dal Sarbanes-Oxley Act e dalla normativa SEC.

Ai sensi di tale normativa, inoltre, il Collegio Sindacale, in veste di Audit Committee ha approvato la procedura "Segnalazioni anche anonime ricevute da Eni SpA e da società controllate in Italia e all'estero"<sup>126</sup> (da ultimo, il 19 novembre 2014), che prevede l'istituzione di canali informativi idonei a garantire la ricezione, l'analisi e il trattamento di segnalazioni relative a problematiche di controllo interno, informativa finanziaria, responsabilità amministrativa della società, frodi o altre materie inoltrate da dipendenti, membri degli organi sociali o terzi, anche in forma confidenziale o anonima. Tale procedura, la cui conformità alle best practices è stata verificata da consulenti esterni indipendenti, fa parte degli strumenti normativi anti-corruzione di Eni previsti dalla Management System Guideline (MSG) Anti-Corruzione, di cui costituisce uno degli allegati e risponde agli adempimenti previsti dal Sarbanes-Oxley Act del 2002, dal Modello 231 e dalla MSG Anti-Corruzione stessa.

Al Collegio sono, infine, attribuiti **compiti specifici**, fra l'altro, **in materia di nomine e compensi**. Tali compiti sono menzionati nella trattazione dei singoli argomenti dalla presente Relazione o di quella sulla Remunerazione.

Per ulteriori approfondimenti sul ruolo del Collegio Sindacale e sul coordinamento con gli altri organi e funzioni, si rinvia al capitolo "Sistema di Controllo Interno e Gestione dei Rischi" della presente Relazione.

Il 15 giugno 2005 il Collegio Sindacale ha approvato il **regolamento sullo svolgimento delle funzioni** ad esso attribuite ai sensi della citata normativa statunitense<sup>127</sup>; il testo del regolamento è disponibile sul sito internet di Eni<sup>128</sup>.

### Composizione e nomina

Secondo le previsioni del Testo Unico della Finanza, il Collegio Sindacale si compone di un numero di membri effettivi non inferiore a tre e di supplenti non inferiore a due. Lo Statuto della Società prevede che il Collegio sia costituito da **cinque Sindaci effettivi e due supplenti** nominati dall'Assemblea per tre esercizi, rieleggibili al termine del mandato.

> Il Collegio Sindacale è composto da 5 Sindaci effettivi e 2 Supplenti. 2 Sindaci effettivi, tra cui il Presidente, sono designati dagli azionisti di minoranza

Analogamente a quanto previsto per il Consiglio di Amministrazione e conformemente alle disposizioni applicabili, lo Statuto prevede che i Sindaci siano nominati mediante **voto di lista** in cui i candidati sono elencati in numero progressivo; **due Sindaci effettivi e un supplente sono scelti tra i candidati degli azionisti di minoranza**. Ai sensi dell'art. 28.2 dello Statuto, conformemente alle prescrizioni del Testo Unico della Finanza, l'Assemblea nomina **Presidente del Collegio Sindacale uno dei candidati eletti tratti dalle liste diverse da quella che ha ottenuto la maggioranza dei voti**.

[125] L'attività di vigilanza demandata al Collegio Sindacale è disciplinata dall'art. 2391-bis del codice civile, dall'art. 4 comma 6 del Regolamento Consob Parti Correlate nonché dalla normativa interna in materia, cui è dedicato un paragrafo specifico nell'ambito del capitolo "Sistema di Controllo Interno e Gestione dei Rischi".

[126] Per maggiori approfondimenti si rinvia al paragrafo della presente Relazione specificamente dedicato all'argomento.

[127] Il Regolamento è stato modificato il 30 marzo 2007 per tenere conto delle innovazioni introdotte dal decreto legislativo n. 309/2006 all'art. 159, comma 1, del Testo Unico della Finanza e dal Codice Eni, nonché per adeguare i riferimenti alle variazioni organizzative intervenute rispetto al 15 giugno 2005, quando venne approvato il precedente regolamento; in data 7 aprile 2010 per ridurre i termini di convocazione e ulteriormente modificato in data 28 maggio 2014 al fine di introdurre la figura del sostituto del Segretario.

[128] All'indirizzo: <http://www.eni.com/it/IT/governance/collegio-sindacale/collegio-sindacale.shtml>.

81607/829

In base a quanto disposto nello Statuto, per la presentazione, il deposito e la pubblicazione delle liste, si applicano le procedure descritte con riferimento al Consiglio di Amministrazione<sup>129</sup>, nonché le disposizioni emanate dalla Consob con proprio regolamento.

**Le liste dei candidati si articolano in due sezioni:** la prima riguarda i candidati alla carica di **Sindaco effettivo**, la seconda riguarda i candidati alla carica di **Sindaco supplente**. Almeno il primo dei candidati di ciascuna sezione deve essere iscritto nel registro dei revisori legali dei conti e avere esercitato l'attività di revisione legale dei conti per un periodo non inferiore a tre anni. Le liste sono corredate da: (i) le informazioni relative all'identità del socio o dei soci che presentano la lista, con indicazione della percentuale di partecipazione complessivamente detenuta; (ii) le dichiarazioni dei soci diversi da quelli che detengono una partecipazione di controllo o di maggioranza relativa, attestante l'assenza di rapporti di collegamento con questi ultimi; (iii) un curriculum personale e professionale; (iv) le dichiarazioni, rese da ciascun candidato, attestanti il possesso dei requisiti prescritti dalla normativa vigente; (v) la dichiarazione di accettazione della candidatura; (vi) l'elenco degli incarichi rivestiti in altre società.

> La nomina dei Sindaci avviene mediante voto di lista

La **procedura di nomina** avviene secondo le modalità già descritte con riferimento al Consiglio di Amministrazione, anche con riferimento ai criteri per l'individuazione del candidato da eleggere in caso di parità di voti ottenuti dalle liste e di ripartizione proporzionale dei posti (rispettivamente, art. 144-sexies, commi 9 e 10, Regolamento Emittenti Consob).

La procedura del voto di lista si applica solo in caso di rinnovo dell'intero Collegio Sindacale.

In caso di sostituzione di un Sindaco tratto dalla lista che ha ottenuto la maggioranza dei voti, subentra il Sindaco supplente tratto dalla stessa lista; in caso di sostituzione di un Sindaco tratto dalle altre liste, subentra il Sindaco supplente tratto da tali liste.

Anche con riferimento alla composizione e nomina del Collegio Sindacale, come nel caso del Consiglio di Amministrazione, l'Assemblea Straordinaria dell'8 maggio 2012 ha introdotto nello Statuto della Società le nuove disposizioni finalizzate ad assicurare l'**equilibrata rappresentanza dei generi** nella composizione degli organi di amministrazione e di controllo delle società quotate, in sede di rinnovo e di sostituzione in corso di mandato, che trovano applicazione ai primi tre rinnovi successivi al 12 agosto 2012. Con particolare riferimento ai Sindaci, lo Statuto prevede che, se con il subentro dei supplenti non si rispetta la normativa sull'equilibrio tra i generi, l'Assemblea deve essere convocata al più presto per le relative decisioni<sup>130</sup>.

L'8 maggio 2014 l'Assemblea ha nominato Sindaci, traendoli dalle due liste presentate a tal fine, per la durata di tre esercizi e comunque fino alla data dell'Assemblea che sarà convocata per l'approvazione del bilancio dell'esercizio 2016: Matteo Caratozzolo (Presidente), Paola Camagni, Alberto Falini, Marco Lacchini e Marco Seracini, Sindaci effettivi; Stefania Bettoni e Mauro Lonardo, Sindaci supplenti.

Paola Camagni, Alberto Falini, Marco Seracini e Stefania Bettoni sono stati eletti dalla lista presentata dal Ministero dell'Economia e delle Finanze<sup>131</sup>, allora titolare, in via diretta, del 4,335% del capitale sociale e votata dalla maggioranza del capitale rappresentato in Assemblea (ossia il 53,06% circa), pari al 31,94% circa dell'intero capitale sociale (ha partecipato al voto circa il 59,8% del capitale sociale).

Matteo Caratozzolo, Marco Lacchini e Mauro Lonardo sono stati eletti dalla lista presentata da un gruppo di investitori istituzionali italiani ed esteri<sup>132</sup>, allora titolari, complessivamente, di circa lo 0,703% del capitale sociale e votata dalla minoranza del capitale rappresentato in Assemblea (ossia il 42,4% circa), pari al 25,52% circa dell'intero capitale sociale (ha partecipato al voto circa il 59,8% del capitale sociale).

{129} Cfr. paragrafo "Nomina" del capitolo "Consiglio di Amministrazione" della presente Relazione.

{130} Per maggiori dettagli si rinvia al capitolo "Equilibrio fra i generi nella composizione degli organi sociali e iniziative a garanzia della diversity".

{131} La lista presentata dal Ministero dell'Economia e delle Finanze era così composta: Marco Seracini, Alberto Falini e Paola Camagni, candidati alla carica di Sindaci Effettivi; Stefania Bettoni e Massimiliano Galli, candidati alla carica di Sindaci Supplenti.

{132} La lista presentata dagli investitori istituzionali era così composta: Matteo Caratozzolo e Marco Lacchini, candidati alla carica di Sindaci Effettivi; Mauro Lonardo e Piera Vitali, candidati alla carica di Sindaci Supplenti.

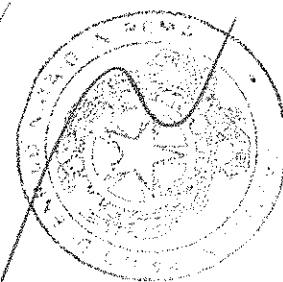

01607/830

Matteo Caratozzolo, Sindaco effettivo indicato al primo posto nella lista di minoranza che ha ottenuto il maggior numero di voti, è stato nominato Presidente del Collegio Sindacale con il voto favorevole di circa il 29,8% dell'intero capitale sociale, pari a circa il 99,05% delle azioni rappresentate in assemblea [ha partecipato al voto circa il 29,96% del capitale sociale – costituito da azionisti diversi al Ministero dell'Economia e delle Finanze e da Cassa Depositi e Prestiti SpA].

L'Assemblea ha determinato, altresì, il **compenso** lordo annuo spettante al Presidente del Collegio Sindacale e a ciascun Sindaco effettivo nella misura, rispettivamente, di 80.000 euro e di 70.000 euro, oltre al rimborso delle spese necessarie per lo svolgimento della funzione di Sindaco.

Si forniscono di seguito alcune informazioni sulle **caratteristiche personali e professionali** dei Sindaci effettivi.



Matteo Caratozzolo

Anno di nascita: 1939

Ruolo: Presidente

In carica da: maggio 2014

Lista di provenienza: minoranza (Investitori Istituzionali italiani e esteri)

È Presidente del Collegio Sindacale di Eni da maggio 2014. Nato a Gioia Tauro (Reggio Calabria) nel 1939. È laureato in Economia e Commercio presso l'Università di Messina e in Giurisprudenza presso l'Università di Roma La Sapienza. È Dottore Commercialista e Revisore Legale. È stato docente titolare di Analisi di contabilità e bilancio presso la Scuola Centrale di Polizia Tributaria della Guardia di Finanza (Corso Superiore). Attualmente è Accademico Corrispondente dell'Accademia Italiana di Economia Aziendale e membro dell'Associazione Italiana Internal Auditors e del Collegio dell'Ombudsman-Giurì Bancario. È Presidente del Collegio Sindacale di Trans Tunisian Pipeline Company SpA – gruppo Eni, di Eni Adfin SpA – gruppo Eni, di Finanziaria Fontanella Borghese Srl, di Europrogetti & Finanza SpA in Liq. e di Acqua Santa di Roma Srl. È stato Presidente dell'Ordine dei Dottori Commercialisti di Roma e membro del Consiglio Nazionale dei Dottori Commercialisti, Commissario IVASS di Fondiaria-SAI SpA, da settembre 2012 a marzo 2013, e Valutatore di aziende bancarie, industriali e di servizi (fra cui la RAI). È stato sindaco effettivo delle società quotate Gruppo Buffetti SpA e Aeroporto di Firenze SpA e Presidente del Collegio Sindacale di CREDIOP e di Meridiana SpA. Dal 1994 al 2001, è stato Presidente della Commissione Nazionale per la statuizione dei principi contabili dei Consigli Nazionali dei Dottori Commercialisti e dei Ragionieri. Dal 2002 al 2004, è stato Presidente del Comitato Tecnico-Scientifico dell'OIC – Organismo Italiano di Contabilità – divenendo poi Consulente dello stesso Organismo per la stesura dei principi contabili nazionali n. 4 e n. 5. Attualmente è membro del Consiglio di Gestione dell'OIC. È stato, inoltre, Presidente della Commissione dei Consigli Nazionali dei Dottori Commercialisti e dei Ragionieri che ha elaborato i principi di comportamento del Collegio Sindacale nelle società quotate, Presidente della Commissione nominata dal Ministro del Tesoro che ha elaborato i principi contabili e di revisione per gli enti pubblici non economici di cui al DPR n. 97/2003; dal 1983 al 1992, è stato membro del Comitato Tecnico per il controllo dei bilanci dei partiti politici, presso la Presidenza della Camera dei Deputati. Nel periodo 1998-2001, è stato Professore a contratto di Economia Aziendale presso l'Università di Roma Tre. È autore di tre monografie sui bilanci delle imprese e di una serie di articoli su materie economiche e giuridiche. È inoltre autore del commento alla disciplina giuridica del bilancio d'esercizio (artt. 2423-2433-bis Cod. Civ.) nel Commentario Romano al Nuovo Diritto delle Società.





Paola Camagni

Anno di nascita: 1970  
 Ruolo: Sindaco effettivo  
 In carica da: maggio 2014  
 Lista di provenienza: maggioranza (Ministero dell'Economia e delle Finanze)

È Sindaco effettivo di Eni da maggio 2014. Nata a Milano nel 1970. È laureata in Economia e Commercio presso l'Università Luigi Bocconi di Milano e presso la medesima Università ha conseguito il master in Diritto Tributario Internazionale. È Dottore Commercialista, iscritta all'albo di Milano, e Revisore Legale. È Fondatrice e Managing Partner dello Studio Tributario "Camagni e Associati" di Milano, Presidente del Collegio Sindacale di Eni East Africa SpA – partecipata da Eni – e Sindaco effettivo di Syndial SpA – gruppo Eni, CNP Unicredit Vita SpA e Oracle Italia Srl. È stata partner dello Studio Tributario e Societario associato al network Deloitte, dove ha prestato la sua attività dal 2000 al 2013; consulente fiscale presso lo Studio Tributario Deiere di Milano dal 1996 al 2000 e consulente fiscale presso lo Studio Legale e Tributario Ernst & Young dal 1994 al 1996. È Docente a contratto presso l'Università Luigi Bocconi di Milano per "Diritto tributario – reddito d'impresa"; membro della "Commissione per la corporate governance delle società quotate presso l'Ordine dei Dottori Commercialisti di Milano".



Alberto Falini

Anno di nascita: 1964  
 Ruolo: Sindaco effettivo  
 In carica da: maggio 2014  
 Lista di provenienza: maggioranza (Ministero dell'Economia e delle Finanze)

È Sindaco effettivo di Eni da maggio 2014. Nato a Teramo nel 1964. È laureato in Economia Aziendale presso l'Università Luigi Bocconi di Milano e presso la medesima Università ha conseguito il Dottorato di Ricerca in Economia Aziendale. È Dottore Commercialista e Revisore Legale. Attualmente è Professore Associato di Economia e gestione delle imprese presso l'Università degli Studi di Brescia, titolare dei corsi di Economia e gestione delle imprese e di Gestione Finanziaria Aziendale. Tra i principali incarichi in essere si ricordano: Presidente del Collegio Sindacale di Eni Timor Leste SpA – gruppo Eni, Sindaco effettivo di Trans Tunisian Pipeline Company SpA – gruppo Eni; Sindaco unico di Primetals Technologies Italy Srl; Presidente del Collegio Sindacale di Immobiliare Nuova Spa; Commissario Straordinario in alcune procedure di Amministrazione Straordinaria (Gruppo Coopcostruttori Scarl, Gruppo Milanostampa SpA e Liri Industriale SpA in Liq.); Presidente del Comitato di Sorveglianza della Congregazione Ancelle della Divina Provvidenza in AS e componente del Comitato di Sorveglianza della società Iar Sital SpA in AS e Silia SpA in AS; membro del Consiglio di Amministrazione della Fondazione Canossiana; componente del Collegio Sindacale della Società Italiana per Azioni per il Traforo del Monte Bianco. È stato Professore a contratto di Economia Aziendale presso l'Università Cattaneo di Castellanza dal 1994 al 2002. È stato altresì: Commissario Straordinario delle procedure di Amministrazione Straordinaria delle società Calzificio Carabelli SpA, Enterprise Società Generale di Costruzione SpA e Gruppo Arquati; Liquidatore di alcune società di emanazione bancaria; Presidente del Collegio Sindacale di Siemens Hearing Instruments Srl dal 2009 al 2012; membro del Consiglio di Amministrazione dell'Università degli Studi di Brescia dal 2010 al 2012, della società Paolo Corazzi Fibre Srl dal 2012 al 2013.

81607/831

New

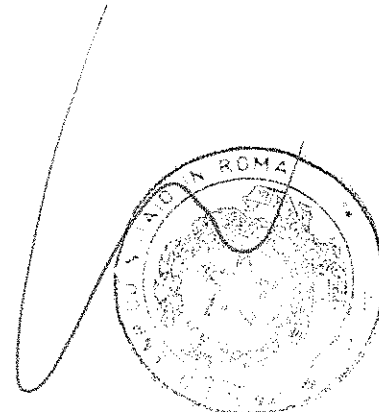

## Informazioni sul governo societario

81607/832



Marco Lacchini

Anno di nascita: 1965

Ruolo: Sindaco effettivo

In carica da: maggio 2014

Lista di provenienza: minoranza (Investitori istituzionali italiani e esteri)

È Sindaco effettivo di Eni da maggio 2014. Nato a Lecce nel 1965. È Professore Ordinario di Economia Aziendale presso l'Università degli Studi di Cassino ed è Pro-Rettore Delegato presso lo stesso Ateneo. Insegna e ha insegnato presso l'Università Europea di Roma, l'Università di Roma Tre e l'Università "La Sapienza". È membro del Collegio di Direzione della Scuola Dottorale "Tullio Ascarelli" di Roma. È Presidente del Corso di Laurea Magistrale in Economia e Diritto d'Impresa; Accademico Ordinario dell'Accademia Italiana di Economia Aziendale e Socio Ordinario della Società Italiana di Storia della Ragioneria. È Dottore Commercialista e Revisore Legale. È specializzato nel campo delle operazioni di finanza straordinaria e delle correlative valutazioni di aziende e di rami d'azienda. Ha maturato ampia esperienza quale Liquidatore di Società sia nell'ambito di liquidazioni coatte che di liquidazioni volontarie; è stato consulente della Banca d'Italia, in qualità di membro di Comitati di Sorveglianza di liquidazioni coatte amministrative e amministrazioni straordinarie di aziende di credito in crisi; è stato consulente del Ministero del Bilancio e della Programmazione Economica – Servizio per la Contrattazione Programmata. È ed è stato Presidente del Collegio Sindacale o Sindaco effettivo di numerose primarie società, anche quotate e operanti nel settore bancario e finanziario. Tra i principali incarichi in essere si ricordano: Presidente del Collegio Sindacale di Società Oleodotti Meridionali SpA – partecipata da Eni, Sindaco effettivo di Eni East Africa SpA – partecipata da Eni, Presidente del Collegio Sindacale di Astrim SpA e Commissario Giudiziale di Biemme Adhesive Srl, Archivi e Soluzioni Srl in Liq., Ferroedile Fratelli Bertani Srl in Liq., Impresa Costruzioni Srl, Commissario liquidatore di S. Benedetto Scarl. È autore di numerose pubblicazioni in materia economica e finanziaria.



Marco Seracini

Anno di nascita: 1957

Ruolo: Sindaco effettivo

In carica da: maggio 2014

Lista di provenienza: maggioranza (Ministero dell'Economia e delle Finanze)

È Sindaco effettivo di Eni da maggio 2014. Nato a Firenze nel 1957. È laureato con lode in Economia e Commercio presso l'Università degli Studi di Firenze. È Dottore Commercialista e Revisore Legale. È stato Cultore della materia presso il Dipartimento di Scienze Aziendali dell'Università degli Studi di Firenze, Facoltà di Economia e Commercio. È membro del Gruppo di Studio – Area Diritto Societario – del Consiglio Nazionale dei Dottori Commercialisti e degli Esperti Contabili. È ed è stato Presidente del Collegio Sindacale o Sindaco effettivo di numerose primarie società, anche quotate, nonché amministratore e revisore di Enti Pubblici e Fondazioni. Attualmente è Presidente della Società Consortile a r.l. CO.FI.DI. Firenze; Presidente del Collegio Sindacale di Ing. Luigi Conti Vecchi SpA – gruppo Eni, Sindaco effettivo di Eni Adfin SpA – gruppo Eni, Immobiliare Novoli SpA e Sandonato Srl; Presidente del Collegio Sindacale di Associazione Polimoda, Associazione Scuola Superiore di Tecnologie Industriali, Fondazione Giovanni Paolo II e di Progetto Agata Smeralda; Revisore Unico di Fondazione Stensen. Svolge e ha svolto attività professionale, pubblicazioni e convegnistica principalmente nei settori: mercati regolamentati, aziendale, societario, tributario, contrattuale, enti pubblici, non profit e volontariato.

81607/823

### Professionalità, onorabilità e indipendenza, cause di ineleggibilità, incompatibilità e decadenza

Come ribadito dal Codice di Autodisciplina, i Sindaci agiscono con autonomia e indipendenza anche nei confronti degli azionisti che li hanno nominati. Ai sensi del Testo Unico della Finanza, i Sindaci devono possedere specifici requisiti di indipendenza, nonché i requisiti di professionalità e onorabilità stabiliti con regolamento del Ministro della Giustizia di concerto con il Ministro dell'Economia e delle Finanze<sup>133</sup>. Inoltre, il Codice di Autodisciplina raccomanda che i Sindaci siano scelti fra persone che possono essere qualificate come indipendenti anche in base ai criteri previsti dal Codice stesso<sup>134</sup>. La verifica sul rispetto di tali criteri da parte dei Sindaci è rimessa al Collegio Sindacale.

Per quanto riguarda i requisiti di professionalità, l'art. 28 dello Statuto precisa, come richiede il citato regolamento ministeriale, che i requisiti possono maturarsi anche attraverso esperienze (di almeno un triennio) professionali o di insegnamento nelle materie del diritto commerciale, dell'economia aziendale e della finanza aziendale, ovvero anche attraverso l'esercizio (sempre per almeno un triennio) di funzioni dirigenziali nei settori ingegneristico e geologico.

I Sindaci in carica sono inoltre tutti iscritti nel registro dei revisori contabili.

I Sindaci hanno effettuato per la prima volta, in occasione della nomina, le dichiarazioni relative al possesso dei requisiti di indipendenza, onorabilità e professionalità previsti dalle norme ad essi applicabili. Il Collegio Sindacale, dopo la nomina, ha verificato la sussistenza dei suddetti requisiti, anche con riferimento ai requisiti di indipendenza previsti dal Codice di Autodisciplina con riferimento agli Amministratori. Il Consiglio di Amministrazione ha effettuato le verifiche ad esso rimesse nella riunione del giorno 9 maggio 2014.

Successivamente, nella riunione del 19 gennaio 2016, il Collegio ha verificato il permanere dei citati requisiti di indipendenza, anche in base ai criteri previsti dal Codice di Autodisciplina con riferimento agli Amministratori, onorabilità e professionalità in capo a tutti i suoi componenti. Il Consiglio di Amministrazione, nella riunione del 25 febbraio 2016, ha effettuato le verifiche ad esso rimesse.

Ai sensi della normativa vigente, infine, non possono assumere la carica di componente dell'organo di controllo di un emittente coloro i quali ricoprono la medesima carica in cinque emittenti. Salvo che ricoprano la carica di componente dell'organo di controllo in un solo emittente, essi possono rivestire altri incarichi di amministrazione e di controllo in società di capitali italiane entro i limiti fissati dalla Consob in materia, con proprio regolamento<sup>135</sup>.

I Sindaci sono tenuti a comunicare gli incarichi assunti o cessati, con le modalità e i termini previsti dalla regolamentazione vigente, alla Consob, la quale pubblica le informazioni acquisite, rendendole disponibili nel proprio sito internet.

### Riunioni e funzionamento

Ai Sindaci è fornita, contemporaneamente agli Amministratori, la documentazione sugli argomenti all'ordine del giorno del Consiglio ed è resa, ai sensi dello Statuto, informativa dal Consiglio di Amministrazione e dall'Amministratore Delegato, con periodicità almeno trimestrale e comunque in occasione delle riunioni del Consiglio stesso, sull'attività svolta e sulle operazioni di maggior rilievo economico, finanziario e patrimoniale effettuate dalla Società e dalle società controllate, nonché una completa informativa bimestrale sull'esecuzione delle operazioni con parti correlate di Eni e di quelle con interessi degli Amministratori e Sindaci in base a quanto previsto dalla procedura azien-

[133] "Regolamento recante norme per la fissazione dei requisiti di professionalità e onorabilità dei membri del Collegio Sindacale delle società quotate da emanare in base all'art. 148 del D.Lgs. 24 febbraio 1998, n. 58" di cui al decreto 30 marzo 2000, n. 162.

[134] I requisiti di indipendenza previsti dal Codice di Autodisciplina per gli Amministratori sono descritti in dettaglio nei paragrafi della Relazione dedicati alle raccomandazioni del Codice stesso, alle scelte di governance deliberate dal Consiglio di Amministrazione di Eni e ai requisiti degli Amministratori. Con riferimento alle scelte di governance di Eni in materia, il Collegio Sindacale ha ritenuto, a gennaio 2016, che il limite del 30% individuato dal Consiglio quale remunerazione aggiuntiva che può compromettere l'indipendenza (con riferimento all'art. 3.C.1, lettera d) del Codice) per i Sindaci non comprende gli eventuali compensi ricevuti per incarichi in organi di controllo di società controllate da Eni, tenuto conto della Raccomandazione Consob del 1997 sul "sindaco di gruppo". Di tale scelta è data evidenza nel testo del Codice di Autodisciplina pubblicato sul sito internet della Società.

[135] Cfr. da ultimo la delibera Consob del 20 gennaio 2012.



## Informazioni sul governo societario

dale in materia di parti correlate<sup>136</sup>. Ai sensi della citata procedura, inoltre, i Sindaci danno notizia al Consiglio di Amministrazione e agli altri Sindaci di ogni interesse che per conto proprio o di terzi abbiano in una determinata operazione della Società.

Il Collegio Sindacale, da ultimo, nella riunione del 28 maggio 2014, ha approvato il proprio Regolamento in qualità di Audit Committee ai fini della normativa Sarbanes-Oxley Act, pubblicato sul sito web della Società.

Il Collegio Sindacale può riunirsi anche per video o teleconferenza.

Il Collegio Sindacale nel corso del 2015 si è riunito 23 volte. La durata media delle riunioni è stata di 4 ore e 4 minuti. Nel 2015, il Collegio Sindacale ha partecipato nella sua interezza a tutte le riunioni del Collegio stesso e a tutte le 13 riunioni consiliari.

Inoltre, nel 2015 il Presidente del Collegio o un Sindaco da lui delegato, o – relativamente a taluni argomenti – l'intero Collegio Sindacale hanno partecipato a tutte le 21 riunioni del Comitato Controllo e Rischi; i Sindaci individualmente hanno, inoltre, partecipato alla maggior parte delle riunioni degli altri comitati del Consiglio di Amministrazione.

Nell'esercizio in corso, alla data del 17 marzo 2016, si sono tenute 6 riunioni. Entro la fine dell'esercizio sono previste altre 11 riunioni.

Con riferimento alle attività di **Board Induction**, la Presidente del Consiglio di Amministrazione ha curato l'estensione ai Sindaci dell'invito alle iniziative formative dedicate al Consiglio, cui il Collegio ha sempre aderito. Per maggiori informazioni sulla Board Induction, si rinvia al paragrafo "Formazione del Consiglio di Amministrazione".

Nelle tabelle allegate alla presente Relazione sono riportati i dati relativi alla partecipazione di ciascun Sindaco alle riunioni del Collegio Sindacale e del Consiglio di Amministrazione.

[136] Per maggiori dettagli si rinvia al paragrafo della Relazione specificamente dedicato all'argomento.

81607/1034

81607/835

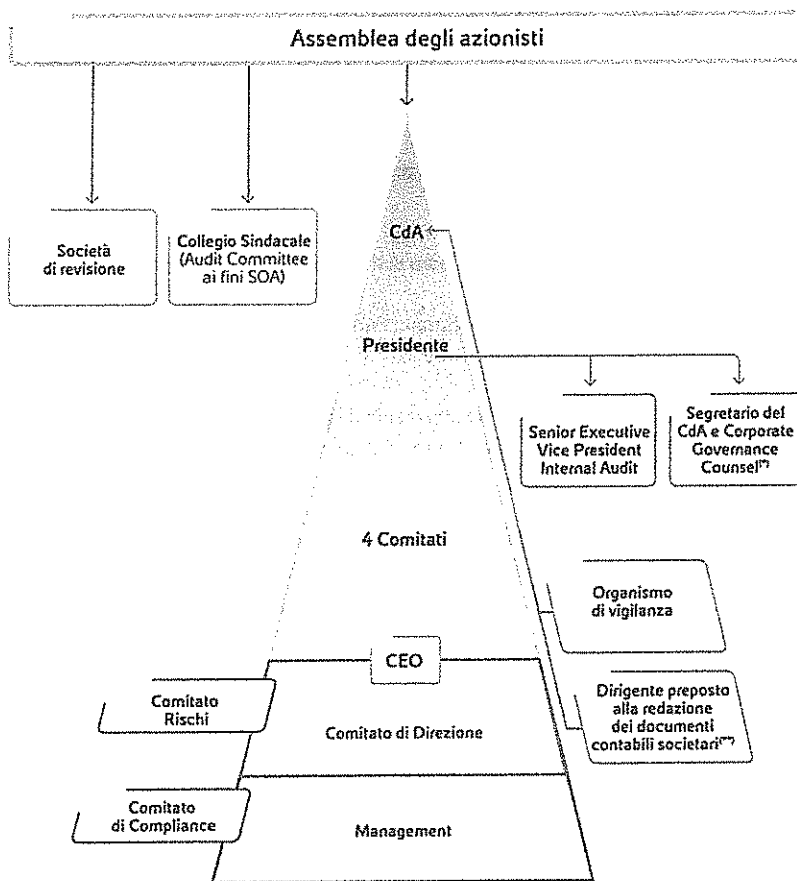
Sistema di Controllo Interno e di Gestione dei Rischi<sup>137</sup>

[\*] Anche Senior Executive Vice President Affari Societari e Governance.  
 [\*\*] Anche Chief Financial and Risk Management Officer.

\*\*\*

Per promuovere e mantenere un adeguato Sistema di Controllo Interno e di Gestione dei Rischi (SCIGR), Eni utilizza strumenti organizzativi, informativi e normativi, che permettano di identificare, misurare, gestire e monitorare i principali rischi di Eni.

Questo sistema è integrato nell'assetto organizzativo, amministrativo e contabile e, più in generale, di governo societario e si fonda sulle raccomandazioni del Codice di Autodisciplina cui Eni aderisce, prendendo a riferimento i modelli e le best practices nazionali e internazionali, volti a consolidarne l'efficacia e l'efficienza complessiva, tenendo conto del carattere internazionale della Società.

Le "Linee di indirizzo sul Sistema di Controllo Interno e Gestione Rischi"<sup>138</sup> approvate dal Consiglio di Amministrazione, su proposta del Comitato Controllo e Rischi, danno attuazione al Codice di Autodisciplina e definiscono l'architettura del SCIGR, anche in termini di flussi informativi e modalità di attuazione, inderogabili per Eni SpA e per tutte le sue società controllate.

> Il 14 marzo 2013 il Consiglio ha approvato le linee di indirizzo sul Sistema di Controllo Interno e di Gestione dei Rischi

[137] Il presente capitolo è approvato dal Consiglio di Amministrazione, previo parere del Comitato Controllo e Rischi; il paragrafo "Principali caratteristiche del sistema di gestione dei rischi e di controllo interno in relazione al processo di informativa finanziaria (Management System Guideline Sistema di controllo interno Eni sull'informativa finanziaria)", unitamente al paragrafo "Dirigente Preposto alla redazione dei documenti contabili societari", è inoltre soggetto al giudizio della Società di revisione ai sensi dell'art. 123-bis, comma 4, del Testo Unico della Finanza.

[138] Le linee di indirizzo sul SCIGR, approvate il 14 marzo 2013, hanno assorbito le precedenti linee di indirizzo in materia di rischi che il Consiglio, previo parere del Comitato Controllo e Rischi, aveva approvato il 13 dicembre 2012.

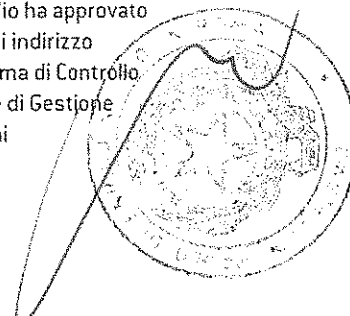

Le Linee di Indirizzo disciplinano i principali ruoli e responsabilità aziendali in materia di SCIGR, prevedendo le modalità di interazione fra i vari attori coinvolti, affinché ne sia massimizzata l'efficacia e l'efficienza, e riducendo eventuali duplicazioni di attività<sup>139</sup>.

La norma attuativa emanata dall'Amministratore Delegato l'11 aprile 2013, affiancandosi a quella in materia di Risk Management Integrato<sup>140</sup> del 2012, ha:

- permesso di rappresentare, sviluppare e attuare in un modello integrato i diversi elementi, già esistenti, del SCIGR di Eni;
- fornito a tutto il management di Eni un quadro di riferimento per attuare tale sistema;
- assicurato al Consiglio con cadenza trimestrale<sup>141</sup> una rappresentazione organica dei diversi elementi del sistema su cui basare le proprie decisioni.

81607/1836

> Il Consiglio ha intensificato la periodicità del reporting sui principali rischi, divenuta trimestrale, includendo anche i rischi reputazionali. Nell'elaborazione del Piano Strategico sono previste specifiche analisi dei fattori di rischio

Nel 2015 il reporting trimestrale di Risk Management Integrato (RMI), effettuato dall'Amministratore Delegato al Consiglio di Amministrazione, previo esame del Comitato Rischi e del Comitato Controllo e Rischi ha seguito queste fasi:

- **monitoraggio dei principali rischi aziendali** – presentato il 2 aprile 2015; unitamente a un'informativa sul piano delle attività RMI per il 2015 e i relativi strumenti, già oggetto di revisione [es. metriche economico-finanziarie per la valutazione degli impatti dei rischi];
- **esiti del Risk Assessment Annuale<sup>142</sup>** – illustrato il 29 luglio 2015 con la sintesi degli indicatori di monitoraggio dei principali rischi ("top risk") di Eni, sulla base di un processo che ha coinvolto anche 60 società controllate;
- **monitoraggio dei principali rischi aziendali** – presentato il 28 ottobre 2015;
- **Interim Top Risk Assessment** – illustrato il 17 dicembre 2015, con particolare riferimento ai seguenti aspetti:
  - aggiornamento e approfondimento della valutazione e trattamento dei top risk emersi dal Risk Assessment Annuale 2015,
  - identificazione di nuovi rischi rilevanti,
  - rivalutazione di alcuni principali rischi di business collegati agli obiettivi di de-risking del Piano Strategico 2016-2019. Ai fini dell'elaborazione del Piano Strategico 2016-2019, sono stati infatti individuati, nell'ambito delle Linee Guida emanate dall'Amministratore Delegato di Eni, specifici obiettivi di de-risking da trarre nell'arco del quadriennio attraverso opportune azioni di trattamento, integrate nel Piano Strategico. Ciò al fine di contenere/ridurre il profilo di rischio futuro dell'azienda.

Inoltre, nel corso del 2015, in linea con il principio del miglioramento continuo del processo RMI, è stato avviato lo sviluppo di un framework di approfondimento sugli impatti reputazionali dei rischi in portafoglio.

[139] Art. 273 del Codice di Autodisciplina.

[140] Al fine di supportare i processi decisionali aziendali, i risultati delle attività periodiche di risk assessment e di monitoraggio sono presentati dalla Funzione di Risk Management Integrato al Comitato Rischi, comitato composto dal top management di Eni, presieduto dall'Amministratore Delegato. Quest'ultimo li sottopone trimestralmente all'esame del Consiglio di Amministrazione, quale contributo per la valutazione, con cadenza semestrale, dell'adeguatezza ed efficacia del SCIGR, rispetto alle caratteristiche di Eni e al profilo di rischio assunto e compatibile con gli obiettivi aziendali. Per maggiori approfondimenti, si rinvia al paragrafo "Management System Guideline Risk Management Integrato" della presente Relazione.

[141] Con delibera del 9 maggio 2014, il Consiglio di Amministrazione ha inoltre stabilito di aumentare la frequenza dell'informativa sui rischi da semestrale a trimestrale.

[142] Si tratta della quarta edizione di Risk Assessment Annuale di Eni.

Per ulteriori approfondimenti, si rinvia al paragrafo "Management System Guideline Risk Management Integrato".

Nella riunione del 12 marzo 2015 il Consiglio di Amministrazione, viste la Relazione del Dirigente Preposto alla redazione dei documenti contabili, le Relazioni del Comitato Controllo e Rischi e la Relazione sull'assetto amministrativo e contabile e sentito il parere del Comitato, ha valutato positivamente: i) l'adeguatezza del Sistema di Controllo Interno e Gestione dei Rischi rispetto alle caratteristiche dell'impresa e al profilo di rischio assunto, nonché la sua efficacia; ii) l'adeguatezza dei poteri e mezzi a disposizione del Dirigente Preposto alla redazione dei documenti contabili societari, nonché il rispetto delle procedure amministrative e contabili dallo stesso predisposte.

Nella riunione del 29 luglio 2015 il Consiglio, viste la Relazione del Dirigente Preposto alla redazione dei documenti contabili e la Relazione del Comitato Controllo e Rischi, considerata la Relazione sui rischi e sentito il parere del Comitato Controllo e Rischi, ha valutato positivamente: i) l'adeguatezza del Sistema di controllo interno e di gestione dei rischi rispetto alle caratteristiche di Eni e al profilo di rischio assunto, nonché la sua efficacia; ii) l'adeguatezza dei poteri e mezzi a disposizione del Dirigente Preposto alla redazione dei documenti contabili societari nonché il rispetto delle procedure amministrative e contabili dallo stesso predisposte.

Nella riunione del 17 marzo 2016, il Consiglio di Amministrazione, viste la Relazione del Dirigente Preposto alla redazione dei documenti contabili, le Relazioni del Comitato Controllo e Rischi, la Relazione sull'assetto amministrativo e contabile, la Relazione sull'assetto organizzativo per la parte relativa all'assetto organizzativo del SCIGR, la Relazione sui rischi e la Relazione sul rispetto dei limiti di rischio finanziario, sentito il parere del Comitato, ha valutato positivamente: i) l'adeguatezza del Sistema di Controllo Interno e Gestione dei Rischi rispetto alle caratteristiche dell'impresa e al profilo di rischio assunto, nonché la sua efficacia; ii) l'adeguatezza dei poteri e mezzi a disposizione del Dirigente Preposto alla redazione dei documenti contabili societari, nonché il rispetto delle procedure amministrative e contabili dallo stesso predisposte.

Di seguito si fornisce una descrizione di dettaglio dei ruoli e delle responsabilità degli attori del SCIGR di Eni.

## Attori e compiti

### Consiglio di Amministrazione

Il Consiglio di Amministrazione di Eni SpA, esaminate le proposte e previo parere del Comitato Controllo e Rischi, definisce le linee di indirizzo del SCIGR, in modo che i principali rischi afferenti alla Società e alle sue controllate risultino correttamente identificati, nonché adeguatamente misurati, gestiti e monitorati, determinando, inoltre, il grado di compatibilità di tali rischi con una gestione dell'impresa coerente con gli obiettivi strategici individuati. In particolare, il Consiglio fissa i limiti di rischio finanziario della Società.

A tal fine, il Consiglio:

- ha individuato al suo interno un **Comitato Controllo e Rischi**, con il compito di supportarlo nelle proprie valutazioni e decisioni in materia, nonché in relazione all'approvazione delle relazioni finanziarie periodiche;
- ha attribuito all'**Amministratore Delegato**, anche quale Amministratore incaricato del SCIGR, il compito di dare esecuzione alle linee di indirizzo e di sovrintendere al SCIGR;
- su proposta della Presidente d'intesa con l'Amministratore Delegato, previo parere favorevole del Comitato Controllo e Rischi e sentito il Collegio Sindacale: (i) ha nominato il **Direttore Internal Audit**, sentito anche il parere del Comitato per le Nomine; (ii) assicura che lo stesso sia dotato di risorse adeguate all'espletamento delle proprie responsabilità e (iii) ne definisce la struttura di remunerazione coerentemente con le politiche aziendali.

81607/837

Mazzoni

2

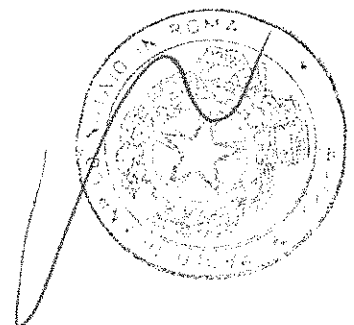

81607/838

> La Presidente è indipendente ai sensi di legge e il Consiglio le ha attribuito un ruolo rilevante in materia di controlli interni

Nell'ambito del Consiglio, la **Presidente**, ferme le altre attribuzioni di legge, di statuto e derivanti dal sistema di governance della Società, ha un ruolo rilevante in relazione:

- alle proposte di nomina e revoca dei principali organi e organismi della Società e, in particolare, di quelli di controllo (Direttori Generali, Organismo di Vigilanza, Dirigente Preposto alla redazione dei documenti contabili societari, Responsabile Risk Management Integrato e Direttore Internal Audit). In particolare, gestisce il rapporto gerarchico tra il Consiglio di Amministrazione e il Direttore Internal Audit<sup>143</sup>, sottopone al Consiglio<sup>144</sup>, d'intesa con l'Amministratore Delegato, le proposte di nomina, revoca e struttura di remunerazione del Direttore Internal Audit e assicura l'adeguatezza delle risorse a questi assegnate per l'espletamento delle proprie responsabilità;
- alle principali norme che disciplinano le attività di Internal Audit (i) proponendone le linee di indirizzo al Consiglio di Amministrazione, d'intesa con l'Amministratore Delegato e sentito il Comitato Controllo e Rischi e (ii) approvando la normativa interna ("Management System Guideline") relativa alle attività di Internal Audit, sentito l'Amministratore Delegato e il Comitato Controllo e Rischi;
- ai flussi informativi sulle attività della Direzione Internal Audit, ricevendo – contestualmente all'Amministratore Delegato, al Comitato Controllo e Rischi e al Collegio Sindacale – le risultanze di ciascun intervento di audit, le relazioni periodiche contenenti adeguate informazioni sull'attività della Direzione, sulle modalità con cui è condotta la gestione dei rischi, nonché sul rispetto dei piani definiti per il loro contenimento, oltre a specifiche relazioni, predisposte in caso di eventi di particolare rilevanza. La Presidente è, inoltre, informata, contestualmente al Presidente del Comitato Controllo e Rischi e al Presidente del Collegio Sindacale, qualora l'Amministratore Delegato richieda alla Direzione Internal Audit lo svolgimento di verifiche su specifiche aree operative e sul rispetto delle regole e procedure interne nell'esecuzione di operazioni aziendali;
- all'attivazione di verifiche su specifiche aree operative e sul rispetto delle regole e procedure interne nell'esecuzione di operazioni aziendali, che può chiedere al Direttore Internal Audit, dandone contestuale comunicazione all'Amministratore Delegato, al Presidente del Comitato Controllo e Rischi e al Presidente del Collegio Sindacale;
- alle attività dell'Organismo di Vigilanza<sup>145</sup> di Eni SpA: il Modello 231 prevede infatti che l'Organismo di Vigilanza sottoponga alla Presidente, oltre che all'Amministratore Delegato, al Comitato Controllo e Rischi e al Collegio Sindacale, un rapporto semestrale. Il Modello 231 di Eni prevede, inoltre, che l'Organismo di Vigilanza riferisca sull'attuazione del Modello e comunichi l'esito delle attività svolte all'Amministratore Delegato, che ne informa il Consiglio; la Presidente, inoltre, riceve dall'Organismo di Vigilanza, unitamente all'Amministratore Delegato, al Comitato Controllo e Rischi e al Collegio Sindacale, un'informativa immediata ove risultino accertati fatti di particolare materialità o significatività;
- alle attività del Garante del Codice Etico di Eni SpA: il Codice Etico prevede che il Garante, le cui funzioni sono assegnate all'Organismo di Vigilanza, presenti alla Presidente, oltre che all'Amministratore Delegato (che ne riferiscono al Consiglio) al Comitato Controllo e Rischi e al Collegio Sindacale, una relazione semestrale sull'attuazione e l'eventuale necessità di aggiornamento del Codice;
- all'intervento dei dirigenti e delle funzioni aziendali in Consiglio: la Presidente anche su richiesta di uno o più amministratori può chiedere all'Amministratore Delegato, che i dirigenti di Eni SpA e quelli delle società del gruppo, responsabili delle funzioni aziendali competenti secondo la materia, intervengano alle riunioni consiliari per fornire gli opportuni approfondimenti sugli argomenti posti all'ordine del giorno.

Per svolgere le proprie attività di gestione e supervisione strategica, il Consiglio, previo parere del Comitato Controllo e Rischi:

[143] Fatta salva la dipendenza funzionale dello stesso Direttore dal Comitato Controllo e Rischi e dall'Amministratore Delegato, quale amministratore incaricato di sovrintendere al sistema di controllo interno e di gestione dei rischi.

[144] Sulle proposte al Consiglio rilascia parere (favorevole) il Comitato Controllo e Rischi; il Consiglio delibera sentito il Collegio Sindacale. Con riferimento alla proposta di nomina e revoca si esprime anche il Comitato per le Nomine.

[145] Anche quale Garante del Codice Etico.



81607/839

- esamina i principali rischi aziendali, identificati tenendo conto delle caratteristiche delle attività svolte dalla Società e dalle sue controllate, sottoposti trimestralmente dall'Amministratore Delegato;
- valuta con cadenza semestrale, salvo eventi imprevisti che possono richiedere approfondimenti straordinari, l'adeguatezza del SCIGR rispetto alle caratteristiche dell'impresa e al profilo di rischio assunto e compatibile con gli obiettivi aziendali, nonché la sua efficacia;
- vigila affinché il Dirigente Preposto alla redazione dei documenti contabili societari disponga di adeguati poteri e mezzi per l'esercizio dei compiti a lui attribuiti, nonché sul rispetto effettivo delle procedure amministrative e contabili;
- approva almeno annualmente, e da ultimo nella riunione del 19 gennaio 2016, il piano di lavoro ("Piano di Audit") predisposto dal Direttore Internal Audit, sentito la Presidente del Consiglio di Amministrazione, l'Amministratore Delegato e il Collegio Sindacale, anche in quanto "Audit Committee" ai fini della legislazione statunitense; approva, inoltre, e da ultimo nella riunione del 19 gennaio 2016, il budget Internal Audit, su proposta formulata dalla Presidente del Consiglio di Amministrazione, d'intesa con l'Amministratore Delegato, sentito il Collegio Sindacale<sup>146</sup>;
- valuta, sentito il Collegio Sindacale, i risultati esposti dal revisore legale nell'eventuale lettera di suggerimenti e nella relazione sulle questioni fondamentali emerse in sede di revisione legale. Il Consiglio, nella riunione del 28 ottobre 2015, ha condiviso i risultati esposti dal revisore nella lettera di suggerimenti e nella relazione sulle questioni fondamentali emerse in sede di revisione legale, sentito il parere del Comitato Controllo e Rischi e sentito il Collegio Sindacale.

### Collegio Sindacale

Il Collegio Sindacale, oltre alle funzioni di vigilanza e controllo previste dall'art. 149 del Testo Unico della Finanza<sup>147</sup>, vigila sul processo di informativa finanziaria e sull'efficacia dei sistemi di controllo interno e di gestione del rischio, in coerenza con quanto previsto dal Codice di Autodisciplina, anche nella veste di "Comitato per il controllo interno e la revisione contabile" ai sensi del decreto legislativo n. 39/2010 e di "Audit Committee" ai fini della normativa statunitense.

A tal fine, in particolare, il Collegio:

- valuta le proposte delle Società di revisione per l'affidamento dell'incarico di revisione legale dei conti e formula all'Assemblea la proposta motivata in merito alla nomina, o revoca, della Società di revisione;
- svolge le attività di supervisione sull'operato della Società di revisione incaricata della revisione legale dei conti e della fornitura di servizi di consulenza, di altre revisioni o attestazioni;
- formula raccomandazioni al Consiglio di Amministrazione in merito alla risoluzione delle controversie tra il management e la Società di revisione concernenti l'informativa finanziaria;
- approva le procedure per la preventiva autorizzazione dei servizi non-audit ammissibili, analiticamente individuati, ed esamina l'informativa sull'esecuzione dei servizi autorizzati;
- valuta le richieste di avvalersi della società incaricata della revisione legale dei conti per servizi non-audit ammissibili ed esprime al Consiglio di Amministrazione il proprio parere in merito;

[146] In presenza di situazioni eccezionali e urgenti che richiedano la disponibilità di risorse eccedenti il budget, il Direttore Internal Audit informa la Presidente del Consiglio di Amministrazione che propone al Consiglio l'approvazione dell'"extra-budget", d'intesa con l'Amministratore Delegato, con parere favorevole del Comitato Controllo e Rischi e sentito il Collegio Sindacale.

[147] L'art. 149 del Testo Unico della Finanza prevede che "1. Il collegio sindacale vigila: a) sull'osservanza della legge e dell'atto costitutivo; b) sul rispetto dei principi di corretta amministrazione; c) sull'adeguatezza della struttura organizzativa della società per gli aspetti di competenza, del sistema di controllo interno e del sistema amministrativo-contabile nonché sull'affidabilità di quest'ultimo nel rappresentare correttamente i fatti di gestione; c-bis) sulle modalità di concreta attuazione delle regole di governo societario previste da codici di comportamento redatti da società di gestione di mercati regolamentati o da associazioni di categoria, cui la società, mediante informativa al pubblico, dichiara di attenersi; d) sull'adeguatezza delle disposizioni impartite dalla società alle società controllate ai sensi dell'articolo 114, comma 2. 2. I membri del Collegio Sindacale assistono alle assemblee ed alle riunioni del Consiglio di Amministrazione e del comitato esecutivo. I sindaci, che non assistono senza giustificato motivo alle assemblee o, durante un esercizio sociale, a due adunanze del consiglio d'amministrazione o del comitato esecutivo, decadono dall'ufficio. 3. Il Collegio Sindacale comunica senza indugio alla CONSOB le irregolarità riscontrate nell'attività di vigilanza e trasmette i relativi verbali delle riunioni e degli accertamenti svolti e ogni altra utile documentazione".

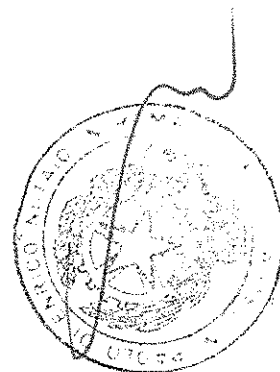

81607/860

- esamina le comunicazioni periodiche della Società di revisione relative: (a) ai criteri e alle prassi contabili critici da utilizzare; (b) ai trattamenti contabili alternativi previsti dai principi contabili generalmente accettati analizzati con il management, le conseguenze dell'utilizzo di questi trattamenti alternativi e delle relative informazioni, nonché i trattamenti considerati preferibili dal revisore; (c) a ogni altra rilevante comunicazione scritta intrattenuta dal revisore con il management;
- esamina le segnalazioni dell'Amministratore Delegato e del Chief Financial and Risk Management Officer (CFRO) relative (i) a ogni significativo punto di debolezza nella progettazione o nell'esecuzione dei controlli interni che sia ragionevolmente in grado di incidere negativamente sulla capacità di registrare, elaborare, riassumere e divulgare informazioni finanziarie e le carenze rilevanti nei controlli interni, (ii) a qualsiasi frode che abbia coinvolto il personale dirigente o le posizioni rilevanti nell'ambito del sistema di controllo interno;
- approva le procedure<sup>148</sup> concernenti: (a) la ricezione, l'archiviazione e il trattamento delle segnalazioni ricevute dalla Società riguardanti tematiche contabili, di sistema di controllo interno contabile o di revisione legale dei conti; (b) l'invio confidenziale o anonimo da parte di chiunque, inclusi i dipendenti della Società, di segnalazioni riguardanti tematiche contabili o di revisione discutibili (cd. whistleblowing).

Nell'espletamento delle proprie funzioni il Collegio si avvale delle strutture della Società, in particolare dell'Internal Audit e della funzione Amministrazione e Bilancio.

Il Collegio Sindacale è destinatario dei flussi informativi necessari per l'esercizio dei propri compiti. Sono indicate, nei paragrafi dedicati alla Direzione Internal Audit e al Comitato Controllo e Rischi le modalità di coordinamento con il Collegio Sindacale.

### Comitato Controllo e Rischi

Il Comitato Controllo e Rischi, costituito in Eni nel 1994<sup>149</sup>, supporta il Consiglio di Amministrazione con un'adeguata attività istruttoria, nelle valutazioni e nelle decisioni relative al SCIGR, nonché in quelle relative all'approvazione delle relazioni finanziarie periodiche.

Il Comitato è composto esclusivamente da Amministratori indipendenti, in possesso di competenze<sup>150</sup> adeguate in relazione ai compiti affidati e riferisce al Consiglio sull'attività svolta e sull'adeguatezza del SCIGR almeno semestralmente, in occasione dell'approvazione delle relazioni finanziarie annuale e semestrale.

Le relazioni periodiche per il Consiglio di Amministrazione vengono elaborate dal Comitato tenendo conto di quanto rappresentato, nelle rispettive relazioni periodiche, dal Dirigente Preposto alla redazione dei documenti contabili societari, dal Direttore Internal Audit, dall'Organismo di Vigilanza di Eni SpA e, in generale, sulla base delle evidenze acquisite nello svolgimento delle proprie funzioni.

Il Comitato svolge un ruolo consultivo nei confronti del Consiglio di Amministrazione e, in particolare:

- rilascia il proprio parere preventivo: a) e formula proposte in merito alla definizione e aggiornamento delle linee di indirizzo del SCIGR deliberate dal Consiglio di Amministrazione; b) sulla valutazione semestrale dell'adeguatezza del SCIGR nel suo complesso rispetto alle caratteristiche dell'impresa e al profilo di rischio assunto, nonché della sua efficacia; a tal fine, riferisce al Consiglio sull'attività svolta e sull'adeguatezza del SCIGR, almeno semestralmente, in occasione dell'approvazione delle relazioni finanziarie annuale e semestrale; c) sull'approvazione del Piano

(148) Per maggiori approfondimenti si rinvia al paragrafo "Procedura Segnalazioni anche anonime ricevute da Eni SpA e da società controllate in Italia e all'estero" del presente capitolo.

(149) Il Comitato per il controllo interno, costituito all'interno del Consiglio di Amministrazione per la prima volta il 9 febbraio 1994, ha assunto la denominazione di "Comitato Controllo e Rischi" con delibera del Consiglio di Amministrazione del 31 luglio 2012, in ossequio alle raccomandazioni del Codice di Autodisciplina del 2011.

(150) Il Regolamento del Comitato Controllo e Rischi di Eni prevede che siano almeno due – e non solo uno come previsto dal Codice di Autodisciplina – i componenti del Comitato in possesso di un'adeguata esperienza in materia contabile e finanziaria o di gestione dei rischi.

81607/861

Mancini

annuale di Audit; d) sulla valutazione dei risultati esposti dalla Società di revisione<sup>151</sup> nell'eventuale lettera di suggerimenti e nella relazione sulle questioni fondamentali emerse in sede di revisione legale;

- rilascia il proprio parere favorevole in merito alle proposte della Presidente del Consiglio di Amministrazione, formulate d'intesa con l'Amministratore Delegato, riguardanti la nomina, la revoca, la definizione della struttura di remunerazione del Direttore Internal Audit, nonché l'adeguatezza delle risorse a quest'ultimo assegnate, per l'espletamento delle proprie responsabilità;
- esamina i principali rischi sottoposti al Consiglio di Amministrazione di Eni SpA ed esprime pareri su specifici aspetti inerenti all'identificazione dei principali rischi;
- esamina ed esprime un parere sull'adozione e modifica delle regole per la trasparenza e correttezza sostanziale e procedurale delle operazioni con parti correlate e di quelle nelle quali un Amministratore o un Sindaco sia portatore di un interesse in proprio o per conto di terzi, svolgendo gli ulteriori compiti ad esso assegnati dal Consiglio di Amministrazione, anche con riferimento all'esame e al rilascio di un parere su determinate tipologie di operazioni, ad esclusione di quelle aventi ad oggetto le remunerazioni<sup>152</sup>;
- esprime un parere in merito alle linee fondamentali del Sistema Normativo e agli strumenti normativi da portare in approvazione al Consiglio di Amministrazione, alle loro modifiche o aggiornamenti, nonché, su richiesta dell'Amministratore Delegato, su specifici aspetti inerenti agli strumenti attuativi delle linee fondamentali.

Inoltre il Comitato, nell'assistere il Consiglio di Amministrazione:

- monitora l'autonomia, l'adeguatezza, l'efficacia e l'efficienza della Direzione Internal Audit, ne sovrintende alle attività, in relazione ai compiti che il Consiglio, e per esso la Presidente, ha in materia, affinché le stesse siano svolte assicurando il mantenimento delle necessarie condizioni di indipendenza e con la dovuta obiettività, competenza e diligenza professionali, nel rispetto di quanto prescritto dal Codice Etico di Eni SpA e dagli standard internazionali della professione di internal auditing.  
In particolare, valuta, al momento della nomina, la presenza in capo al Direttore Internal Audit delle caratteristiche di onorabilità, professionalità, competenza ed esperienza necessarie, e ne valuta annualmente il mantenimento, ed esamina: a) le risultanze delle attività di audit svolte dalla Direzione Internal Audit; b) le relazioni periodiche, predisposte dalla Direzione Internal Audit, contenenti adeguate informazioni sull'attività svolta, sulle modalità con cui viene condotta la gestione dei rischi, sul rispetto dei piani definiti per il loro contenimento, nonché le relazioni predisposte in caso di eventi di particolare rilevanza; le relazioni periodiche contengono anche la valutazione di competenza sull'idoneità del SCIGR. Il Comitato può richiedere alla Direzione Internal Audit lo svolgimento di verifiche su specifiche aree operative, dandone contestuale comunicazione al Presidente del Collegio Sindacale;
- valuta, unitamente al Dirigente Preposto alla redazione dei documenti contabili societari, e sentiti il Revisore Legale e il Collegio Sindacale, il corretto utilizzo dei principi contabili (IFRS) e la loro omogeneità ai fini della redazione del bilancio consolidato, prima dell'approvazione del Consiglio;
- esamina e valuta (i) l'adeguatezza dei poteri e mezzi assegnati al Dirigente Preposto alla redazione dei documenti contabili societari e l'effettivo rispetto delle procedure amministrative e contabili, svolgendo i compiti assegnati dalla normativa interna "Sistema di controllo interno Eni sull'informativa finanziaria", tra cui l'esame della relazione sul sistema di controllo sull'informativa finanziaria predisposta dal Dirigente Preposto alla redazione dei documenti contabili

[151] Eni ha attribuito al Collegio Sindacale in quanto Audit Committee ai fini della normativa statunitense (Sarbanes-Oxley Act) il compito di valutare le proposte formulate dalle Società di revisione per ottenere l'affidamento del relativo incarico e di vigilare sull'efficacia del processo di revisione legale dei conti.

[152] Per maggiori informazioni, si rinvia al paragrafo "Management System Guideline Operazioni con interessi degli Amministratori e Sindaci e Operazioni con Parti Correlate".

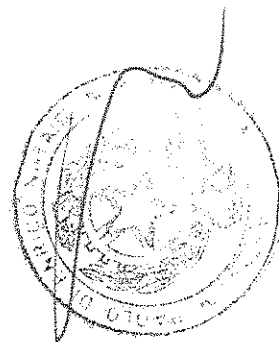

1607/10/15

societari, in occasione dell'approvazione della relazione finanziaria annuale e semestrale; (ii) le comunicazioni e le informazioni ricevute dal Collegio Sindacale e dai suoi componenti in merito al SCIGR, (iii) le relazioni periodiche dell'Organismo di Vigilanza di Eni SpA, anche in qualità di Garante del Codice Etico; (iv) le informative sul SCIGR, anche nell'ambito di incontri periodici con le strutture preposte della Società, e su indagini ed esami svolti da soggetti esterni a Eni.

Inoltre, il Comitato sovrintende alle attività della Direzione Affari Legali in caso di indagini giudiziarie, in corso in Italia o all'estero, per le quali l'Amministratore Delegato o la Presidente della Società o un Consigliere di Amministrazione o un primo riporto dell'Amministratore Delegato, anche cessati dalla carica, abbiano ricevuto informazione di garanzia per reati contro la Pubblica Amministrazione o reati societari o reati ambientali, riferibili al relativo mandato e all'ambito di responsabilità.

Il Comitato assicura, in ogni caso, l'instaurazione di un flusso informativo nei confronti del Collegio Sindacale finalizzato ad uno scambio tempestivo di informazioni rilevanti per l'espletamento dei rispettivi compiti e del coordinamento delle rispettive attività nelle aree di comune competenza, al fine di assicurare l'ordinato svolgimento delle attività d'impresa.

Per il resoconto dettagliato delle attività svolte dal Comitato nel 2015 si rinvia allo specifico paragrafo della Relazione.

### **Amministratore Delegato, anche quale Amministratore incaricato del Sistema di Controllo Interno e di Gestione dei Rischi**

L'Amministratore Delegato di Eni SpA è incaricato dal Consiglio di Amministrazione dell'istituzione e del mantenimento di un efficace SCIGR. A tal fine:

> L'Amministratore Delegato è l'amministratore incaricato dal Consiglio dell'istituzione e del mantenimento di un efficace Sistema di Controllo Interno e di Gestione dei Rischi

- cura l'identificazione dei principali rischi aziendali, tenendo conto delle caratteristiche delle attività svolte da Eni SpA e dalle sue controllate, e li sottopone almeno trimestralmente al Consiglio di Amministrazione;
- dà esecuzione, come anticipato, alle linee di indirizzo in materia di SCIGR definite dal Consiglio, e cura la relativa progettazione, realizzazione e gestione;
- verifica costantemente l'adeguatezza ed efficacia del SCIGR, curandone l'adattamento all'operatività aziendale e alle norme vigenti.

Con riferimento al sistema di controllo interno sull'informativa finanziaria, questi compiti sono svolti nel rispetto del ruolo attribuito dalla legge al Dirigente Preposto alla redazione dei documenti contabili societari<sup>153</sup>.

L'Amministratore Delegato può chiedere alla Direzione Internal Audit lo svolgimento di verifiche su specifiche aree operative e sul rispetto delle regole e procedure interne nell'esecuzione di operazioni aziendali. In tal caso l'Amministratore Delegato ne dà contestuale comunicazione alla Presidente del Consiglio di Amministrazione, al Presidente del Comitato Controllo e Rischi e al Presidente del Collegio Sindacale.

L'Amministratore Delegato riferisce tempestivamente al Comitato Controllo e Rischi (o al Consiglio di Amministrazione) in merito a problematiche e criticità emerse nello svolgimento della propria attività o di cui abbia avuto comunque notizia, affinché il Comitato (o il Consiglio) possa prendere le opportune iniziative.

### **Internal Audit**

La Direzione Internal Audit svolge un ruolo primario nel processo di verifica e valutazione del SCIGR, con il compito, principalmente, di:

- verificare l'operatività e idoneità del SCIGR Eni nel suo complesso, sia in via continuativa sia in relazione a specifiche necessità, fornendo valutazioni e raccomandazioni;

[153] Per maggiori approfondimenti si rinvia al paragrafo "Dirigente Preposto alla redazione dei documenti contabili societari".

- fornire **supporto specialistico** al vertice aziendale e al management in materia di SCIGR Eni;

per promuoverne e favorirne l'efficienza, l'efficacia e l'integrazione nei processi aziendali.

Come previsto dagli standard internazionali per la pratica professionale dell'internal auditing, in coerenza con le linee di indirizzo del sistema di controllo interno e di gestione dei rischi approvate dal Consiglio, l'11 dicembre 2014 il Consiglio stesso ha approvato l'**Internal Audit Charter**<sup>154</sup>, che definisce le finalità i poteri e le responsabilità dell'Internal Audit.

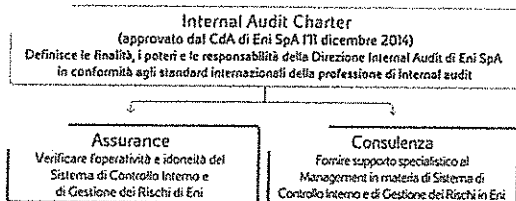

#### Highlights gestionali (dati del 2015)

- 125 risorse, 68% certificate (CIA, CISA, CCSA, CFE, CRMA)
- 71 rapporti di audit emessi
- circa 750 azioni correttive monitorate
- monitoraggio indipendente Sarbanes-Oxley Act svolto su circa 500 controlli di processo
- 64 fascicoli chiusi di whistleblowing relativi al SCIGR

A seguito del rinnovo degli organi, dal 9 maggio 2014, aderendo alle più recenti best practices in materia, il Consiglio ha stabilito che il **Direttore Internal Audit dipenda gerarchicamente dal Consiglio stesso e, per esso, dalla Presidente, fatta salva la dipendenza funzionale del Direttore dal Comitato Controllo e Rischi e dall'Amministratore Delegato**<sup>155</sup>.

Le regole di governance che sovrintendono alla nomina e revoca del Direttore Internal Audit sono volte a garantirne la massima indipendenza.

Infatti, migliorando le raccomandazioni del Codice in materia, il Direttore Internal Audit è **nominato** dal Consiglio di Amministrazione, previo parere favorevole del Comitato Controllo e Rischi e sentito il Collegio Sindacale, su proposta della Presidente del Consiglio di Amministrazione d'intesa con l'Amministratore Delegato. La proposta è altresì soggetta al parere del Comitato per le Nomine. La revoca del Direttore Internal Audit avviene con le stesse modalità previste per la nomina.

Il Direttore Internal Audit riferisce altresì al Collegio Sindacale di Eni SpA, anche in quanto "Audit Committee" ai sensi della legislazione statunitense.

[154] Per "Internal Audit Charter" si intendono le linee di indirizzo sull'attività di internal audit approvate dal Consiglio di Amministrazione (per la prima volta nel 2008) i cui contenuti sono integrati nella Management System Guideline Internal Audit. Per maggiori dettagli si rinvia al relativo paragrafo nell'ambito del Sistema Normativo di Eni.

[155] L'Amministratore Delegato interviene, nella nomina del Direttore Internal Audit nonché nelle altre attività descritte nel presente paragrafo, in qualità di Amministratore incaricato dal Consiglio di Amministrazione dell'istituzione e del mantenimento di un efficace SCIGR.

81607/803

Mancini

Mancini

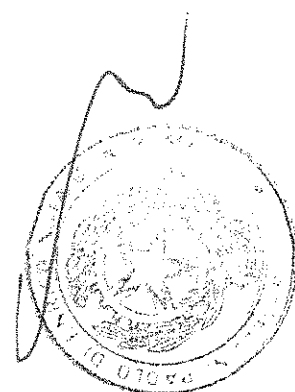

81607/2014

In vista della nomina, il Comitato Controllo e Rischi valuta il profilo del **candidato** e le caratteristiche di onorabilità, professionalità, competenza ed esperienza necessarie allo svolgimento dell'incarico, nonché le eventuali incompatibilità, anche in termini di conflitto di interesse, come quelle relative a precedenti attività o funzioni ricoperte presso la Società e/o società controllate; lo stesso Comitato valuta annualmente il mantenimento delle citate caratteristiche.

Il **Comitato Controllo e Rischi** monitora l'**autonomia, l'adeguatezza, l'efficacia e l'efficienza della Direzione Internal Audit** e ne sovrintende alle attività, in relazione ai compiti che il Consiglio di Amministrazione, e per esso la Presidente, ha in materia.

Il Direttore Internal Audit, così come tutto il personale della Direzione, **non è responsabile di alcuna area operativa e ha accesso diretto alle informazioni utili per lo svolgimento del proprio incarico.**

Il Consiglio di Amministrazione, su proposta della Presidente, d'intesa con l'Amministratore Delegato, previo parere favorevole del Comitato Controllo e Rischi e sentito il Collegio Sindacale di Eni SpA, approva, inoltre, la **struttura di remunerazione** fissa e variabile del Direttore Internal Audit, coerentemente con le politiche retributive della Società, e assicura che sia dotato di risorse adeguate all'espletamento delle proprie responsabilità.

Il Consiglio di Amministrazione di Eni SpA, su proposta della Presidente, d'intesa con l'Amministratore Delegato, previo parere favorevole del Comitato Controllo e Rischi, nonché sentito il Collegio Sindacale, approva il **budget** della Direzione Internal Audit, assicurando che il Direttore sia dotato delle **risorse adeguate** all'espletamento delle responsabilità a questi attribuite.

A seguito del rinnovo degli organi sociali, il 28 maggio 2014 il Consiglio, su proposta della Presidente, formulata d'intesa con l'Amministratore Delegato, previo parere favorevole del Comitato Controllo e Rischi e sentito il Collegio Sindacale e il Comitato per le Nomine, ha confermato la nomina di Marco Petracchini come Direttore Internal Audit.

Sono di seguito descritti l'ambito, le attività e le responsabilità della Direzione Internal Audit così come disciplinate nell'Internal Audit Charter.

#### *Ambito e attività*

La Direzione Internal Audit svolge le attività di competenza:

- con riferimento a **Eni SpA e alle società controllate non quotate** ("Società in Ambito");
- presso le società collegate, joint venture o joint operations, anche congiuntamente con altri partner, in virtù di **specifici accordi**;
- su terze parti considerate a maggior rischio, ove previsto nei relativi **contratti**.

Le Società in Ambito che, in virtù delle leggi applicabili, devono dotarsi di un proprio presidio di Internal Audit, per cogliere sinergie operative, affidano, ove possibile, le attività di Internal Audit alla Direzione Internal Audit di Eni SpA, attraverso specifici accordi.

Per le Società in Ambito, sono oggetto delle attività di Internal Audit, senza alcuna esclusione, tutte le funzioni, unità, processi e/o sotto-processi, sistemi informatici aziendali (inclusi i sistemi di rilevazione contabile), con riferimento ai rischi, e conseguenti obiettivi, di:

- efficacia ed efficienza dei processi aziendali;
- affidabilità dell'informativa finanziaria;
- rispetto di leggi, regolamenti, statuto sociale e normative applicabili, con particolare riguardo al Modello 231 e agli strumenti normativi anti-corruzione;

81607/805

Mancini

Mancini

- salvaguardia del patrimonio aziendale, quale effetto combinato dalle precedenti tipologie di attività di Internal Audit.

Alle società controllate quotate<sup>156</sup> ("Società fuori Ambito"), che sono dotate di un proprio presidio Internal Audit, la Direzione Internal Audit fornisce strumenti e metodologie che le relative funzioni di Internal Audit possono utilizzare, con eventuali opportuni adattamenti concordati.

Inoltre la Direzione Internal Audit:

- svolge le attività di vigilanza per conto dell'Organismo di Vigilanza di Eni SpA;
- svolge le attività di monitoraggio indipendente previste dal Sistema di Controllo sull'informazione finanziaria e/o analoghi incarichi con riferimento a modelli di controllo interno che li prevedano e che siano approvati dal Consiglio di Amministrazione;
- in base ai principi e criteri definiti, organizza e sovrintende alla raccolta sistematica dei dati, delle informazioni e delle valutazioni necessarie per la costruzione e per l'aggiornamento della proposta di Piano di Audit;
- cura i necessari flussi informativi sulle attività di audit e le relative attività di reportistica periodica nei confronti della Presidente del Consiglio di Amministrazione, dell'Amministratore Delegato, degli organi di controllo e vigilanza di Eni e, ove applicabili, delle società controllate;
- assicura la gestione delle attività istruttorie sulle segnalazioni ricevute da Eni a supporto delle valutazioni da parte degli Organi di Controllo competenti, ivi incluso il Collegio Sindacale di Eni SpA, anche quale Audit Committee ai sensi della legislazione statunitense, e la trasmissione delle segnalazioni sulla violazione del Codice Etico Organismi di Vigilanza competenti (istituiti presso Eni SpA e le società controllate, anche in qualità di Garanti del Codice Etico) alla loro istruzione e trattazione, come previsto dalla normativa interna in materia<sup>157</sup>;
- cura i flussi informativi sulle istruttorie condotte sulle segnalazioni e le relative attività di reportistica periodica nei confronti della Presidente del Consiglio di Amministrazione, dell'Amministratore Delegato, del Collegio Sindacale, dell'Organismo di Vigilanza di Eni SpA e delle società controllate (ad esclusione delle società quotate che svolgono le istruttorie in autonomia), nonché degli altri soggetti indicati nella normativa sulle segnalazioni, in linea con la normativa interna in materia;
- svolge le attività propedeutiche al conferimento dell'incarico alla Società di revisione legale, previste dalle normative in materia, nonché alla verifica del mantenimento delle condizioni di indipendenza della società medesima nel corso dell'incarico conferito, di cui riferisce al Collegio Sindacale di Eni SpA.

### Responsabilità

Gli interventi di Internal Audit sono pianificati in base ad un Piano di Audit annuale, con riferimento a Eni SpA e alle Società in Ambito, predisposto dal Direttore Internal Audit secondo un procedimento definito, tenendo conto dei criteri di rilevanza e di copertura, per le "Società in Ambito", dei principali rischi aziendali (cd. "top-down, risk-based").

Il Piano di Audit è approvato, con cadenza almeno annuale<sup>158</sup>, dal Consiglio di Amministrazione, previo parere del Comitato Controllo e Rischi, sentiti la Presidente del Consiglio di Amministrazione, l'Amministratore Delegato e il Collegio Sindacale di Eni SpA, anche in quanto "Audit Committee" ai fini della legislazione statunitense.

[156] Dal 22 gennaio 2016, Saipem SpA non è più soggetta al controllo solitario di Eni.

[157] Per maggiori approfondimenti si rinvia al paragrafo "Segnalazioni anche anonime, ricevute da Eni SpA e da società controllate in Italia e all'estero".

[158] Il Consiglio di Amministrazione ha approvato il Piano di Audit da ultimo il 19 gennaio 2016.

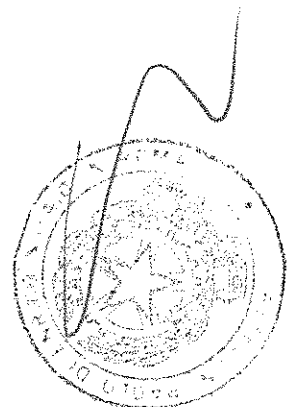

81607/866

Costituisce parte integrante del Piano di Audit il **programma di vigilanza di Eni SpA**, approvato dall'**Organismo di Vigilanza**, ai sensi del Modello 231 della Società.

Il Direttore Internal Audit attiva anche altri interventi di Internal Audit non previsti nel Piano (cd. **Audit Spot**) in base a:

a) **richieste** che provengono da:

- Consiglio di Amministrazione;
- Comitato Controllo e Rischi, che ne dà contestuale comunicazione al Presidente del Collegio Sindacale;
- Presidente del Consiglio di Amministrazione, che ne informa contestualmente l'Amministratore Delegato, il Presidente del Comitato Controllo e Rischi e il Presidente del Collegio Sindacale;
- Amministratore Delegato, che ne informa contestualmente la Presidente del Consiglio di Amministrazione, il Presidente del Comitato Controllo e Rischi e il Presidente del Collegio Sindacale;
- primi riporti dell'Amministratore Delegato, per le aree di rispettiva competenza, cui compete, inoltre, la valutazione delle eventuali richieste provenienti dalle rispettive strutture;
- Amministratori Delegati delle società controllate aventi rilevanza strategica, come individuate dal Consiglio di Amministrazione;
- Collegio Sindacale di Eni SpA;
- Organismo di Vigilanza di Eni SpA;

b) **proprie valutazioni di opportunità**.

I risultati di ciascun intervento di Internal Audit, sia previsti nel Piano sia "spot", sono riportati in **Rapporti di Internal Audit**, inviati contestualmente alla Presidente del Consiglio di Amministrazione, all'Amministratore Delegato (anche per la successiva trasmissione alle strutture sottoposte ad audit), al Comitato Controllo e Rischi e al Collegio Sindacale di Eni SpA.

I Rapporti di Internal Audit sono, inoltre, trasmessi, per gli aspetti di competenza, all'Organismo di Vigilanza di Eni SpA, nonché, per gli interventi di Internal Audit afferenti alle società controllate, agli organi di controllo e di vigilanza di queste ultime.

I Rapporti di Internal Audit riportano la **valutazione di sintesi del SCIGR riferito alle aree e ai processi oggetto di verifica**, la descrizione dei **rilevi riscontrati** e delle **limitazioni incontrate**, nonché le **raccomandazioni emesse**, a fronte delle quali i responsabili delle attività e aree oggetto di audit redigono un **piano di azioni correttive**, della cui attuazione l'**Internal Audit assicura il monitoraggio**. Il Direttore Internal Audit redige (i) **relazioni semestrali** contenenti adeguate informazioni sulla propria attività, sulle modalità con cui è condotta la gestione dei rischi e sul rispetto dei piani definiti per il loro contenimento, nonché la valutazione sull'idoneità del SCIGR e (ii) **relazioni specifiche in caso di eventi di particolare rilevanza**.

Le relazioni sono inviate contestualmente dal Direttore Internal Audit alla Presidente del Consiglio di Amministrazione, all'Amministratore Delegato, al Comitato Controllo e Rischi, al Collegio Sindacale di Eni SpA e, per i temi di competenza di Eni SpA, anche all'Organismo di Vigilanza di Eni SpA.

In data 22 luglio 2015, il Direttore Internal Audit ha rilasciato la propria relazione semestrale (riferita al periodo 1° gennaio – 30 giugno 2015, con aggiornamento alla data della sua emissione) e ha rappresentato che non sono emerse situazioni o criticità rilevanti tali da far ritenere non adeguato il SCIGR di Eni nel suo complesso.



In data 17 marzo 2016, il Direttore Internal Audit ha rilasciato la propria relazione annuale (riferita al periodo 1° gennaio – 31 dicembre 2015, con aggiornamento alla data della sua emissione) e in tale ambito, facendo riferimento a quanto previsto dalla MSG "Sistema di Controllo Interno e Gestione dei Rischi" e in base a quanto rilevato con riferimento a ciascuna componente del SCIGR di Eni ha rappresentato che non sono emerse situazioni o criticità rilevanti tali da far ritenere non adeguato il Sistema di Controllo Interno e di Gestione dei Rischi di Eni nel suo complesso.

Il Direttore Internal Audit, inoltre, in conformità al programma di "quality assurance & continuous improvement" sviluppato e attuato all'interno della Direzione, comunica alla Presidente del Consiglio di Amministrazione, all'Amministratore Delegato, al Comitato Controllo e Rischi e al Collegio Sindacale gli esiti conclusivi, l'eventuale piano delle azioni correttive e l'aggiornamento periodico del loro stato di attuazione con riferimento alle valutazioni interne ed esterne effettuate. Il Direttore Internal Audit comunica i risultati delle suddette valutazioni anche all'Organismo di Vigilanza di Eni SpA.

### Dirigente Preposto alla redazione dei documenti contabili societari

Ai sensi dell'art. 24 dello statuto, in ottemperanza a quanto disposto dall'art. 154-bis del Testo Unico della Finanza, il Dirigente Preposto alla redazione dei documenti contabili societari (di seguito anche "DP") è nominato dal Consiglio di Amministrazione, su proposta dell'Amministratore Delegato, d'intesa con la Presidente, e previo parere favorevole del Collegio Sindacale. La proposta è altresì soggetta all'esame del Comitato per le Nomine.

Il DP deve essere scelto, in base ai requisiti previsti dallo Statuto Eni, fra persone che abbiano svolto per almeno un triennio:

- attività di amministrazione, di controllo o di direzione presso società quotate in mercati regolamentati italiani o di altri stati dell'Unione Europea ovvero degli altri Paesi aderenti all'OCSE, con un capitale sociale non inferiore a due milioni di euro, ovvero;
- attività di controllo legale dei conti presso le società indicate al punto precedente, ovvero;
- attività professionali o di insegnamento universitario di ruolo in materie finanziarie o contabili, ovvero;
- funzioni dirigenziali presso enti pubblici o privati con competenze del settore finanziario, contabile o del controllo.

### Compiti, poteri e mezzi del Dirigente Preposto

Conformemente alle prescrizioni di legge, il DP ha la responsabilità del sistema di controllo interno in materia di informativa finanziaria.

A tal fine, predispone le procedure amministrative e contabili per la formazione della documentazione contabile periodica e di ogni altra comunicazione finanziaria, attestandone, unitamente all'Amministratore Delegato, con apposita relazione sul bilancio di esercizio, sul bilancio semestrale abbreviato e sul bilancio consolidato, l'adeguatezza ed effettiva applicazione nel corso del periodo cui si riferiscono i citati documenti contabili.

Il Consiglio di Amministrazione vigila, ai sensi del citato art. 154-bis del Testo Unico della Finanza, affinché il DP disponga di adeguati poteri e mezzi per l'esercizio dei compiti attribuiti, nonché sul rispetto effettivo delle predette procedure.

Il 28 maggio 2014, il Consiglio di Amministrazione, su proposta dell'Amministratore Delegato, d'intesa con la Presidente, con il parere favorevole del Collegio Sindacale e sentito il Comitato per le Nomine, ha confermato la nomina a DP del Chief Financial and Risk Management Officer (CFRO) di Eni SpA Massimo Mondazzi<sup>159</sup>.

[159] Massimo Mondazzi è stato nominato CFRO e DP per la prima volta il 5 dicembre 2012.

81607/867

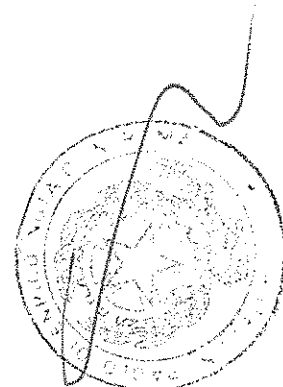

01607/1848

> 3 componenti dell'Organismo di Vigilanza tra i quali il Presidente sono esterni ad Eni

Nella riunione del 17 marzo 2016, il Consiglio di Amministrazione viste la Relazione del Dirigente Preposto alla redazione dei documenti contabili, le Relazioni del Comitato Controllo e Rischi, la Relazione sull'assetto amministrativo e contabile, la Relazione sull'assetto organizzativo per la parte relativa all'assetto organizzativo del SCIGR, la Relazione sui rischi e la Relazione sul rispetto dei limiti di rischio finanziario, sentito il parere del Comitato, ha valutato positivamente: i) l'adeguatezza del Sistema di Controllo Interno e Gestione dei Rischi rispetto alle caratteristiche dell'impresa e al profilo di rischio assunto, nonché la sua efficacia; ii) l'adeguatezza dei poteri e mezzi a disposizione del Dirigente Preposto alla redazione dei documenti contabili societari, nonché il rispetto delle procedure amministrative e contabili dallo stesso predisposte.

### Organismo di Vigilanza

In coerenza con le disposizioni del Modello 231, il Consiglio, con il parere favorevole del Collegio Sindacale, sentito il Comitato Nomine, il 28 maggio 2014 ha nominato, quali **componenti dell'Organismo di Vigilanza di Eni SpA, il Chief Legal & Regulatory Affairs, il Responsabile Legislazione e Contenzioso del Lavoro, il Direttore Internal Audit e tre componenti esterni, di cui uno con funzione di Presidente.**

I componenti esterni sono individuati tra accademici e professionisti di comprovata competenza ed esperienza nelle tematiche di economia, organizzazione aziendale e responsabilità amministrativa di impresa.

Il Modello 231, aggiornato a maggio 2014 ha, inoltre, previsto **nuove condizioni di eleggibilità/onorabilità e decadenza** che comprendono, tra l'altro, l'esistenza di provvedimenti di condanna, anche non passati in giudicato, e la sottoposizione a procedure concorsuali.

In particolare, poi, non possono ricoprire il ruolo di componenti esterni dell'Organismo di Vigilanza e, qualora nominati, decadono dall'incarico, coloro che sono legati ad Eni SpA o a una società controllata, ovvero agli amministratori di Eni SpA o di una società controllata (così come al coniuge, ai parenti e agli affini entro il quarto grado degli amministratori di Eni SpA o di una società controllata), da un rapporto di lavoro autonomo o subordinato ovvero da altri rapporti di natura patrimoniale o professionale che ne compromettano l'indipendenza, fatti salvi gli eventuali incarichi in organi sociali di controllo in società del gruppo.

Ad oggi, la Società non ha ritenuto di avvalersi della facoltà di attribuire le funzioni di Organismo di Vigilanza al proprio Collegio Sindacale, ai sensi dell'art. 6, comma 4-bis, del decreto legislativo 8 giugno 2001, n. 231 (di seguito anche "D.Lgs. n. 231/2001")<sup>160</sup>.

Le sinergie tra il Modello 231 e il Codice Etico, che ne è parte integrante e principio generale non derogabile, sono sottolineate dall'assegnazione all'Organismo di Vigilanza di Eni delle funzioni di Garante del Codice Etico. Analogamente, ogni società controllata attribuisce al proprio Organismo di Vigilanza la funzione di **Garante del Codice Etico.**

L'Organismo svolge le seguenti principali funzioni:

- vigila sull'effettività del Modello 231 di Eni e ne monitora le attività di attuazione e aggiornamento;
- esamina l'adeguatezza del Modello 231 e analizza il mantenimento nel tempo dei suoi requisiti di solidità e funzionalità, proponendo eventuali aggiornamenti;
- monitora lo stato di avanzamento della sua estensione alle società controllate, promuovendo la diffusione e la conoscenza da parte di queste ultime della metodologia e degli strumenti di attuazione del modello stesso;
- approva il programma annuale delle attività di vigilanza per Eni, ne coordina l'attuazione e ne esamina le risultanze;
- cura i flussi informativi di competenza con le funzioni aziendali e con gli organismi di vigilanza delle società controllate.

[160] Come modificato dall'art. 14, comma 12, della legge 12 novembre 2011, n. 183.

Il budget dell'Organismo di Vigilanza di Eni è approvato dal Consiglio di Amministrazione sulla base delle richieste dell'Organismo di Vigilanza stesso.

L'Organismo di Vigilanza di Eni riferisce periodicamente sulle attività svolte, con apposita relazione, al Comitato Controllo e Rischi e al Collegio Sindacale, nonché alla Presidente del Consiglio di Amministrazione e all'Amministratore Delegato, il quale informa a sua volta il Consiglio di Amministrazione nell'ambito dell'informativa sull'esercizio delle deleghe conferite.

La Direzione Internal Audit svolge le attività di verifica per conto dell'Organismo di Vigilanza di Eni SpA sulla base di un Programma, condiviso annualmente dall'Organismo stesso, che è parte integrante del Piano di Audit. Con riferimento agli interventi di audit effettuati su processi e/o sotto-processi delle società controllate, queste attività integrano, ma non sostituiscono, le attività di vigilanza che l'Organismo di Vigilanza della società controllata è chiamato a svolgere in base a quanto previsto nel proprio Modello 231.

Nel 2010, il Consiglio di Amministrazione di Eni SpA ha approvato, per la prima volta<sup>161</sup>, la **Management System Guideline "Composizione degli Organismi di Vigilanza e svolgimento delle attività di competenza, a supporto delle società controllate di Eni"**, che ha definito, fermi gli autonomi poteri di iniziativa e controllo delle società controllate: (i) i criteri per la determinazione della composizione degli Organismi di Vigilanza delle società controllate stesse e per l'individuazione dei relativi componenti; (ii) le linee di indirizzo per lo svolgimento delle attività di competenza di ciascun Organismo di Vigilanza.

### Comitato Rischi

Il Comitato Rischi di Eni SpA, presieduto dall'Amministratore Delegato di Eni SpA e composto dal top management di Eni e dal Direttore Internal Audit, svolge funzioni consultive nei confronti dell'Amministratore Delegato in merito ai principali rischi di Eni. In particolare, esamina ed esprime pareri, su richiesta di quest'ultimo, in relazione alle principali risultanze del processo di Risk Management Integrato. La Presidente del Consiglio di Amministrazione è invitata a partecipare alle riunioni.

### Comitato di Compliance

Il Comitato di Compliance di Eni SpA, composto dal Chief Legal & Regulatory Affairs, dai Direttori Affari Societari e Governance, Internal Audit, Amministrazione e Bilancio e Risorse Umane e Organizzazione, tra i diversi compiti ad esso assegnati, segnala all'Amministratore Delegato di Eni SpA, l'esigenza di sviluppare un'eventuale nuova tematica di compliance e/o di governance per la quale propone un responsabile e, se necessario, un gruppo di lavoro.

### Responsabile Risk Management Integrato

Il Responsabile Risk Management Integrato (di seguito anche "RMI") di Eni SpA, posto alle dirette dipendenze del Chief Financial and Risk Management Officer di Eni SpA, è nominato dall'Amministratore Delegato, sentita la Presidente del Consiglio di Amministrazione, e assicura lo svolgimento delle attività di RMI e la presentazione dei risultati sui principali rischi e sui relativi piani di trattamento al Comitato Rischi e, trimestralmente, al Comitato Controllo e Rischi di Eni SpA, nonché, ove richiesto, agli altri organi di controllo e di vigilanza. L'Amministratore Delegato sottopone almeno trimestralmente il report sui rischi Eni all'esame del Consiglio di Amministrazione.

Il Responsabile RMI promuove la diffusione della cultura del Risk Management in Eni, anche attraverso l'identificazione di iniziative che sviluppino i vigenti sistemi di gestione dei principali rischi.

Il Responsabile RMI riferisce direttamente all'Amministratore Delegato sugli esiti del processo RMI relativi alle attività presidiate dal CFRD.

### Management e tutte le persone di Eni

Come previsto nel Codice Etico, la responsabilità di realizzare un sistema di controllo interno efficace è comune a ogni livello della struttura organizzativa di Eni; di conseguenza, tutte le persone di Eni, nell'ambito delle funzioni e responsabilità ricoperte, sono impegnate nel definire e nel partecipare attivamente al corretto funzionamento del sistema di controllo interno.

[161] Questa norma è stata aggiornata, da ultimo, con delibera del Consiglio di Amministrazione di Eni SpA del 10 dicembre 2014.

81.607/849

81607/850

In particolare:

- l'Amministratore Delegato e/o i Direttori Generali, ove nominati, assicurano lo sviluppo, l'attuazione e il mantenimento di un efficace ed efficiente SCIGR e assegnano al management responsabile delle aree operative compiti, responsabilità e poteri finalizzati a perseguire tale obiettivo nell'esercizio delle rispettive attività e nel conseguimento dei correlati obiettivi;
- in aggiunta ai Comitati manageriali sopra descritti e al Responsabile del Risk Management Integrato<sup>162</sup>, altre funzioni aziendali, per gli aspetti di competenza, contribuiscono attivamente al SCIGR. Tra queste, per esempio, i Risk Owner identificano, valutano, gestiscono e monitorano i rischi di competenza, nonché l'adeguatezza e operatività dei controlli posti a loro presidio.

Al SCIGR e, in particolare, alla compliance aziendale, sono dedicate molte iniziative formative e sessioni di approfondimenti, rivolte sia al personale Eni sia agli organi sociali. Alle iniziative a favore del Consiglio e del Collegio Sindacale di Eni SpA è dedicato un paragrafo specifico.

## Il Sistema Normativo di Eni

Per garantire integrità, trasparenza, correttezza ed efficacia ai propri processi, Eni adotta regole per lo svolgimento delle attività aziendali e l'esercizio dei poteri, assicurando il rispetto dei principi generali di tracciabilità e segregazione.

Ogni articolazione di tale sistema è integrata dalle previsioni del Codice Etico della Società, che individua, quali valori fondamentali, tra gli altri, la legittimità formale e sostanziale del comportamento dei componenti degli organi sociali e di tutti i dipendenti, la trasparenza, anche contabile, e la diffusione di una mentalità orientata all'esercizio del controllo.

Eni è consapevole, infatti, che gli investitori fanno affidamento sulla piena osservanza, da parte degli organi sociali, del management e dei dipendenti tutti, del sistema di regole costituenti il sistema di controllo interno aziendale.

### Le caratteristiche del Sistema Normativo Eni

Il 28 luglio 2010, il Consiglio di Amministrazione di Eni ha approvato le **Linee Fondamentali del Nuovo Sistema Normativo Eni**, finalizzate a razionalizzare, integrare e semplificare il sistema di norme di Eni.

Il Nuovo Sistema Normativo è caratterizzato da quattro elementi principali:

- il passaggio da un approccio tradizionale per funzione aziendale a un approccio per processi di business, con l'identificazione di un nuovo ruolo, il "**Process Owner**"<sup>163</sup>, responsabile del processo di competenza e di valutare l'adeguatezza del suo disegno, monitorandone l'effettiva attuazione;
- una maggiore attenzione alla definizione del **ruolo di direzione e coordinamento** che Eni SpA esercita sulle controllate, nel rispetto dell'autonomia gestionale delle stesse, dei diritti degli eventuali azionisti di minoranza e della riservatezza delle informazioni commercialmente sensibili;
- l'integrazione dei principi di compliance all'interno dei processi aziendali ("**Compliance Integrata**"), con l'obiettivo di calare e diffondere nelle realtà operative dei processi aziendali le regole e gli standard di controllo previsti dai diversi modelli di compliance;
- la **semplicità dell'architettura**, diminuendo le tipologie di documenti e migliorandone la fruibilità, con un linguaggio e modalità di ricerca semplificati.

[162] Per ulteriori approfondimenti, si rinvia al paragrafo "Management System Guideline Risk Management Integrato".

[163] Il ruolo di Process Owner può essere ricoperto da una sola persona, se il processo è centralizzato, o da un comitato, nel caso di processi trasversali a più realtà di business.

A tal fine, tutte le attività di Eni sono state ricondotte ad una mappa di processi trasversali all'assetto organizzativo e societario, funzionali all'attività aziendale e integrati con le esigenze e principi di controllo, basati sullo statuto, sul Codice Etico, sul Codice di Autodisciplina, sui Principi del Modello 231, sui Principi SOA e sul CoSO Report.

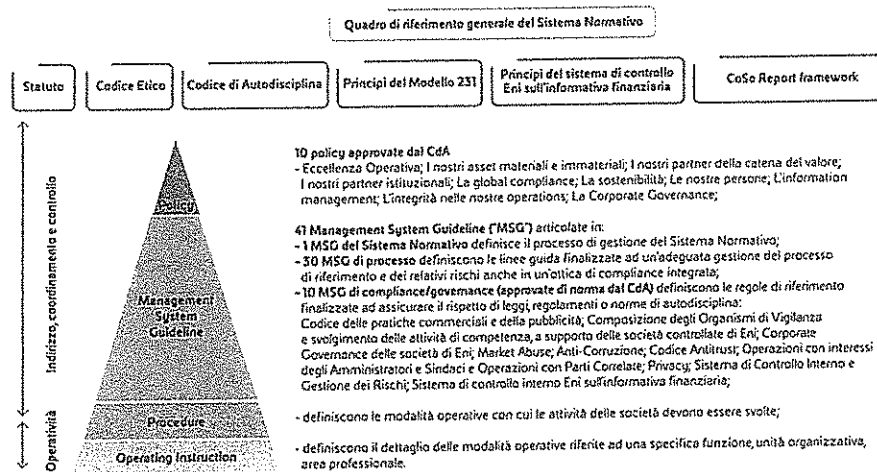

In particolare:

- le **Policy**, approvate dal Consiglio, sono documenti inderogabili che definiscono i principi e le regole generali di comportamento che devono ispirare tutte le attività di Eni, tenendo conto di rischi e opportunità. Le Policy sono trasversali ai processi e ciascuna è focalizzata su un elemento chiave della gestione d'impresa. Le Policy di Eni si applicano a Eni SpA e, previo processo di recepimento, a tutte le società controllate di Eni;
- le **Management System Guideline** ("MSG") rappresentano le linee guida comuni a tutte le realtà Eni e possono essere di processo o di compliance/governance (queste ultime approvate di norma dal Consiglio di Amministrazione). Le singole MSG emesse da Eni SpA si applicano alle società controllate, che ne assicurano il recepimento, salvo il caso in cui sia sottoposta un'esigenza di deroga<sup>164</sup>. Alle società controllate quotate in mercati regolamentati è garantita l'autonomia gestionale, già riconosciuta dal Consiglio di Amministrazione: esse adeguano le MSG, ove necessario, alle peculiarità della propria attività di impresa, in coerenza con la propria autonomia gestionale e tenendo conto degli interessi degli azionisti di minoranza;
- le **Procedure** definiscono modalità operative con cui le attività delle società devono essere svolte;
- le **Operating Instruction** rappresentano un ulteriore livello di dettaglio operativo riferito a una specifica funzione, unità organizzativa o area professionale.

A partire da ottobre 2010, Eni ha intrapreso un programma di attuazione del nuovo Sistema Normativo che si è concluso con la sostituzione del precedente impianto normativo, registrando complessivamente l'emissione di dieci Policy, ventinove MSG di processo e dieci MSG di compliance e governance.

Gli strumenti normativi sono tutti pubblicati sul sito intranet aziendale e, in alcuni casi, sul sito internet della Società. Le Policy e le MSG sono diffuse alle società controllate, incluse le quotate in mercati regolamentati, per le successive fasi di competenza, quali il recepimento formale e l'adeguamento del proprio corpo normativo.

In seguito alla riorganizzazione di Eni approvata dal Consiglio di Amministrazione il 28 maggio 2014, è stato avviato un progetto di adeguamento dell'intero Sistema Normativo.

[164] Le esigenze di deroga rivestono carattere di eccezionalità. Le MSG in materia di compliance e governance disciplinano, al loro interno, l'ambito di applicazione e di derogabilità.

81607/851

M...

...

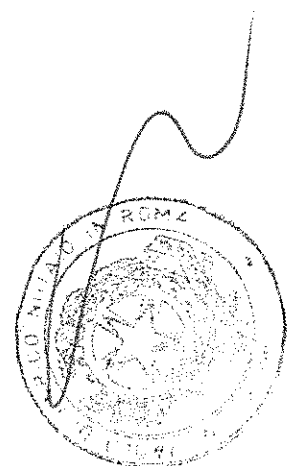

81607/852

> Il Consiglio ha definito il sistema e le regole di governance delle società di Eni

L'anno si è chiuso con lo svolgimento periodico delle fasi di **monitoraggio del recepimento** degli strumenti normativi emessi nel periodo da parte delle controllate e di **attestazione dell'adeguatezza** del disegno delle MSG da parte dei Process Owner coinvolti.

### Management System Guideline "Corporate Governance delle società di Eni"

Il 30 maggio 2013, il Consiglio di Amministrazione di Eni SpA, su proposta dell'Amministratore Delegato, previo esame del Comitato per le Nomine, per la parte di competenza, e parere del Comitato Controllo e Rischi, ha aggiornato le Linee Guida del Consiglio di Amministrazione del 24 aprile 2009 precedentemente emesse in materia di Corporate Governance delle società di Eni, approvando la Management System Guideline ("MSG") "Corporate Governance delle società di Eni".

Attraverso tale strumento normativo, il Consiglio di Amministrazione di Eni SpA, in coerenza con i propri compiti, ha definito il sistema e le regole di governo societario delle società partecipate e controllate da Eni, adeguandole alle best practices di riferimento e alle evoluzioni societarie e normative nel frattempo intervenute.

In particolare, la MSG "Corporate Governance delle società di Eni":

- disciplina la **forma giuridica e i sistemi di amministrazione e controllo delle società controllate** di Eni, individuando dimensione, composizione e principi di funzionamento dei relativi organi. In relazione all'individuazione e composizione dell'organo di controllo, sono previste valutazioni specifiche in merito al profilo di rischio della società;
- definisce i **requisiti per la scelta dei componenti degli organi** di amministrazione e controllo di tutte le società partecipate;
- definisce i **ruoli e le responsabilità nel processo di designazione** dei componenti degli organi di amministrazione e controllo;
- subordina eventuali **deroghe** dall'applicazione della MSG all'autorizzazione da parte dell'Amministratore Delegato di Eni SpA, che si avvale del parere delle funzioni coinvolte, o, in casi specifici, all'autorizzazione da parte di primi riporti dell'Amministratore Delegato competenti per materia, e assicura in ogni caso un flusso informativo per cause generali di esenzione dall'applicazione dei principi della MSG in caso di impedimenti derivanti dalla presenza di soci terzi, dalla normativa locale e in caso di ragioni operative legate al sistema delle deleghe.

La citata MSG pone particolare attenzione al tema dei **requisiti** che tutti i componenti degli organi di amministrazione e controllo delle società e dei consorzi partecipati, di designazione Eni, devono possedere per l'assunzione e il mantenimento dell'incarico: tutti i componenti degli organi devono essere qualificati e in possesso di specifici requisiti oggetto di accertamento o valutazione e monitoraggio, anche mediante l'utilizzo di dichiarazioni rilasciate dai candidati, in modo che siano garantite tracciabilità e trasparenza delle scelte.

Con particolare riferimento ai componenti degli **organi di controllo**, oltre al rispetto dei requisiti previsti dalla legge e dallo statuto, la MSG ha introdotto ulteriori requisiti di onorabilità e indipendenza o assenza di conflitti di interesse, mutuando e ampliando le previsioni e le raccomandazioni di autodisciplina applicabili ai Sindaci delle società quotate.

Per la candidatura e nomina dei componenti degli organi di controllo, la MSG ha previsto la creazione di una **banca dati**, da cui sono tratti i candidati in possesso dei requisiti citati, che vengono verificati dalle funzioni competenti.

### Management System Guideline "Sistema di Controllo Interno e Gestione dei Rischi"

Come anticipato, con delibera del 14 marzo 2013, il Consiglio di Amministrazione di Eni SpA, su proposta e previo parere del Comitato Controllo e Rischi, ha approvato le "Linee di indirizzo sul

**Sistema di Controllo Interno e Gestione dei Rischi" (SCIGR)**, affidando all'Amministratore Delegato il compito di darvi attuazione.

81607/853

Tali linee di indirizzo, **inderogabili anche per le società controllate**, sono finalizzate ad assicurare che i principali rischi di Eni risultino correttamente identificati, misurati, gestiti e monitorati e definiscono principi di riferimento, ruoli e responsabilità delle figure chiave del sistema, nonché i criteri cui deve attenersi l'Amministratore Delegato nell'attuazione delle stesse.

M. Rossi

La Management System Guideline Sistema di Controllo Interno e Gestione dei Rischi (MSG SCIGR), rappresenta lo strumento normativo con cui l'Amministratore Delegato ha dato esecuzione, l'11 aprile 2013, alle linee di indirizzo. Questa norma, recependo i principi del Consiglio di Amministrazione, (i) consolida e struttura, in un unico documento, i diversi elementi del SCIGR di Eni, (ii) definisce il modello di relazione in materia tra Eni SpA e le società controllate e (iii) coglie le opportunità di razionalizzazione dei flussi informativi e di integrazione dei controlli e delle attività di monitoraggio.

La MSG SCIGR si affianca allo strumento normativo con cui Eni ha sviluppato e attuato un modello per la gestione integrata dei rischi aziendali, emesso il 18 dicembre 2012.

Il **framework di riferimento** di Eni per l'attuazione e il mantenimento di un adeguato e funzionante SCIGR prevede che lo stesso sia strutturato su **tre dimensioni**, come rappresentato nella figura seguente:

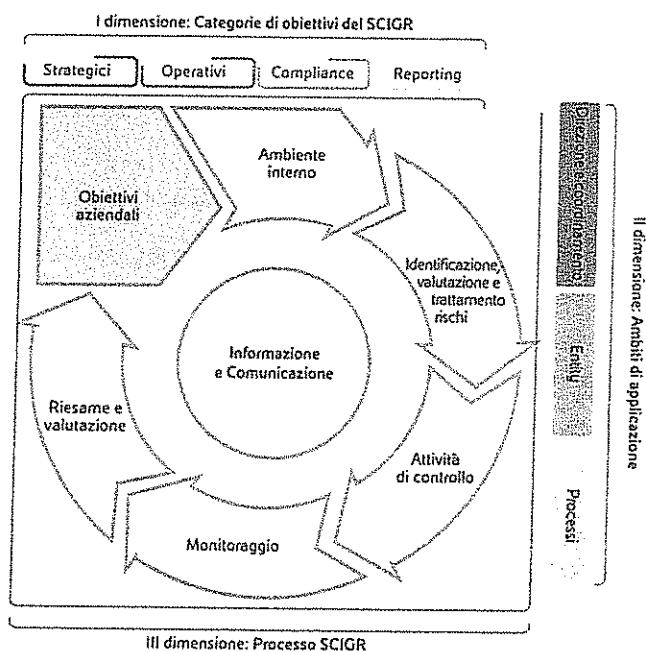

M. Rossi

1. **Obiettivi** - la prima dimensione rappresenta la vista del SCIGR in funzione degli obiettivi e dei correlati rischi che il SCIGR intende presidiare: Strategici, Operativi, di Compliance, di Reporting;

2. **Ambiti di applicazione** - la seconda dimensione si riferisce agli ambiti di applicazione in base ai quali il SCIGR è strutturato:

- **direzione e coordinamento**, che Eni SpA esercita nei confronti delle società controllate;
- **entity**: Eni SpA e le singole società controllate, in base alla propria autonomia giuridica e gestionale, istituiscono, sotto la propria responsabilità, un adeguato e funzionante SCIGR;
- **processi**, adottati da Eni, in base ai quali il SCIGR si articola.

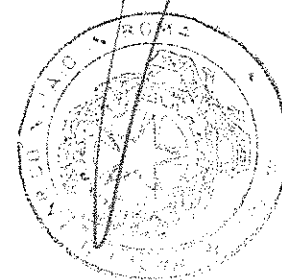

81607/854

### 3. Processo SCIGR - la terza dimensione rappresenta il processo SCIGR e le sue singole fasi:

- definizione e attuazione dell'"ambiente interno";
- identificazione, valutazione e trattamento dei rischi;
- definizione e attuazione delle attività di controllo;
- monitoraggio;
- riesame e valutazione dell'intero sistema;
- informazione e comunicazione.

Il processo SCIGR è:

- **continuo**, volto al miglioramento del SCIGR nel suo complesso e in grado di influenzare la definizione e il raggiungimento degli obiettivi aziendali;
- **integrato** nelle attività aziendali e nell'assetto organizzativo e di governance;
- **interattivo**, in quanto le singole fasi, seppur in sequenza logica, possono essere influenzate dallo sviluppo di ciascuna delle altre fasi, in modo che il valore generato dal processo non sia la sola somma del valore generato dalle singole fasi;
- **svolto dalle persone**, attraverso le attività – e i relativi flussi informativi – poste in essere nel perseguimento degli obiettivi aziendali;
- **valutato** con cadenza semestrale, salvo eventi imprevisti che possono richiedere approfondimenti straordinari, per garantirne l'adeguatezza e il funzionamento nella sua interezza.

Gli attori del SCIGR agiscono secondo un modello a tre livelli di controllo come schematizzato nella figura seguente:

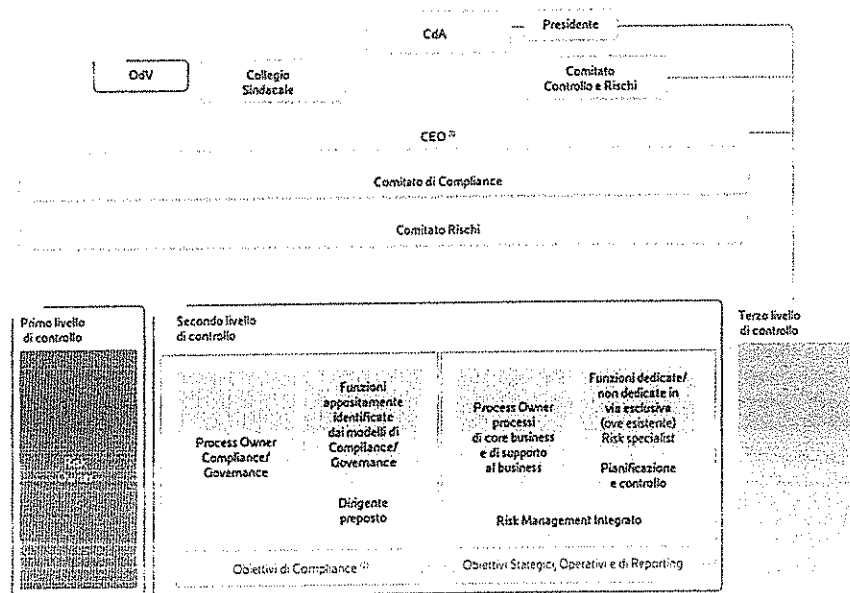

[1] Amministratore incaricato di sovrintendere al sistema di controllo interno e di gestione dei rischi.

[2] Inclusi gli obiettivi di attendibilità dell'informativa finanziaria.

[3] Il Senior Executive Vice President Internal Audit dipende gerarchicamente dal Consiglio e, per esso, dalla Presidente, fatta salva la dipendenza funzionale dello stesso dal Comitato Controllo e Rischi e dall'Amministratore Delegato quale amministratore incaricato di sovrintendere al sistema di controllo interno e di gestione dei rischi.

1. Il **primo livello di controllo**: identifica, valuta, gestisce e monitora i rischi di competenza in relazione ai quali individua e attua specifiche azioni di trattamento;

2. Il **secondo livello di controllo**: monitora i principali rischi al fine di assicurare l'efficacia e l'efficienza del trattamento degli stessi, monitora l'adeguatezza e operatività dei controlli posti a



presidio dei principali rischi; fornisce inoltre supporto al primo livello nella definizione e implementazione di adeguati sistemi di gestione dei principali rischi e dei relativi controlli;

81.607/855

3. Il **terzo livello di controllo**: fornisce "assurance" indipendente e obiettiva sull'adeguatezza ed effettiva operatività del primo e secondo livello di controllo e, in generale, sul SCIGR di Eni nel suo complesso.

Mancini

L'articolazione del primo e secondo livello di controllo è coerente con dimensione, complessità, profilo di rischio specifico e con il contesto regolamentare in cui ciascuna società opera.

Il terzo livello di controllo è garantito dalla **Direzione Internal Audit** di Eni SpA che, in base ad un modello accentrato, descritto nel paragrafo dedicato all'Internal Audit, svolge verifiche con approccio "risk based" sul SCIGR di Eni nel suo complesso, attraverso interventi di monitoraggio su Eni SpA e società controllate.

Per consentire al management e agli organi di gestione e controllo di svolgere il proprio ruolo in materia di SCIGR, sono definiti appositi **flussi informativi** tra i suddetti livelli di controllo e i competenti organi di gestione e controllo, coordinati e adeguati in termini di contenuti e tempistiche.

Tutti i flussi a supporto delle valutazioni del SCIGR da parte del **Consiglio** di Amministrazione confluiscono verso il **Comitato Controllo e Rischi** di Eni SpA, che svolge un'adeguata attività di istruttoria dei cui esiti il Comitato riferisce direttamente al Consiglio, nell'ambito delle proprie relazioni periodiche e/o attraverso il rilascio di specifici pareri. Tali flussi sono, inoltre, trasmessi al Collegio Sindacale di Eni SpA per l'esercizio dei compiti a esso attribuiti dalla legge in materia di SCIGR.

#### *Modalità di attuazione nelle società controllate*

È responsabilità del Consiglio di Amministrazione o dell'organo equivalente di ciascuna società controllata da Eni istituire, gestire e mantenere il proprio SCIGR.

Eni SpA, nell'ambito della propria attività di direzione e coordinamento nei confronti delle società controllate, emana e diffonde le Linee di Indirizzo, che sono inderogabili, e il relativo modello di attuazione, contenuti nella MSG SCIGR, cui le società controllate devono attenersi, istituendo un'adeguata attività di monitoraggio del relativo recepimento nei termini previsti dal Sistema Normativo Eni.

Fermi i principi di riferimento del SCIGR di Eni, le società controllate adottano le modalità più opportune di attuazione del SCIGR in coerenza con dimensione, complessità, profilo di rischio specifico e contesto regolamentare in cui esse operano, nell'autonomia e indipendenza che caratterizza l'operato delle società e dei propri organi e funzioni, anche ai sensi di legge.

#### *Il ruolo del Consiglio di Eni SpA sulle società controllate*

Il Consiglio di Amministrazione di Eni SpA, come previsto dalla MSG SCIGR e coerentemente con quanto raccomandato dal Codice di Autodisciplina e con i poteri che si è riservato, definisce, previo parere e su proposta del Comitato Controllo e Rischi, le linee di indirizzo SCIGR di Eni SpA, delle sue principali società controllate e del Gruppo.

Il Consiglio, previo parere del Comitato Controllo e Rischi, esamina, inoltre, i principali rischi aziendali, sottoposti almeno trimestralmente dall'Amministratore Delegato, identificati tenendo conto delle caratteristiche delle attività svolte dalla Società e dalle sue controllate, e, previo parere del Comitato Controllo e Rischi, valuta con cadenza semestrale, salvo approfondimenti straordinari, l'adeguatezza del SCIGR di Eni SpA, delle sue principali società controllate e del Gruppo rispetto alle caratteristiche e al profilo di rischio assunto e compatibile con gli obiettivi aziendali, nonché la sua efficacia.

Nella riunione del 29 luglio 2015 il Consiglio, viste la Relazione del Dirigente Preposto alla redazione dei documenti contabili e la Relazione del Comitato Controllo e Rischi, considerata la Relazione sui rischi e sentito il parere del Comitato Controllo e Rischi, ha valutato positivamente: i) l'adeguatezza

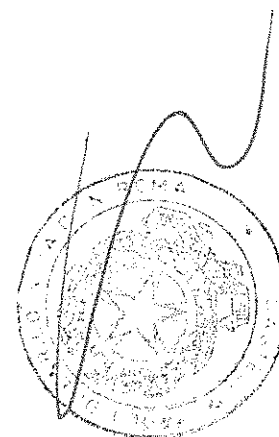

81607/856

del Sistema di controllo interno e di gestione dei rischi rispetto alle caratteristiche di Eni e al profilo di rischio assunto, nonché la sua efficacia; ii) l'adeguatezza dei poteri e mezzi a disposizione del Dirigente Preposto alla redazione dei documenti contabili societari nonché il rispetto delle procedure amministrative e contabili dallo stesso predisposte.

Nella riunione del 17 marzo 2016 il Consiglio di Amministrazione, viste la Relazione del Dirigente Preposto alla redazione dei documenti contabili, le Relazioni del Comitato Controllo e Rischi, la Relazione sull'assetto amministrativo e contabile, la Relazione sull'assetto organizzativo per la parte relativa all'assetto organizzativo del SCIGR, la Relazione sui rischi e la Relazione sul rispetto dei limiti di rischio finanziario, sentito il parere del Comitato, ha valutato positivamente: i) l'adeguatezza del Sistema di Controllo Interno e Gestione dei Rischi rispetto alle caratteristiche dell'impresa e al profilo di rischio assunto, nonché la sua efficacia; ii) l'adeguatezza dei poteri e mezzi a disposizione del Dirigente Preposto alla redazione dei documenti contabili societari, nonché il rispetto delle procedure amministrative e contabili dallo stesso predisposte.

### Management System Guideline "Internal Audit"

Il 21 gennaio 2015 è stata emessa la Management System Guideline Internal Audit ("MSG Internal Audit") elaborata dal Direttore Internal Audit e approvata dalla Presidente del Consiglio di Amministrazione, sentito l'Amministratore Delegato e il Comitato Controllo e Rischi.

La MSG Internal Audit contiene le Linee di Indirizzo sull'attività di audit ("Internal Audit Charter") approvate l'11 dicembre 2014 dal Consiglio di Amministrazione, in coerenza con quanto stabilito dalla MSG SCIGR.

La MSG Internal Audit, sulla base dell'Internal Audit Charter, ha l'obiettivo di individuare e regolare i sotto-processi, le fasi e le attività relative al processo Internal Audit, individuare i ruoli e le responsabilità dei principali soggetti coinvolti e definire le regole di comportamento e i principi da osservare nello svolgimento delle attività. In particolare la MSG disciplina:

1. La definizione del Piano di Audit, predisposto dal Direttore Internal Audit e approvato dal Consiglio<sup>165</sup>, sulla base di una metodologia "top down-risk based" che consente di individuare gli interventi di audit cui dare la priorità, in funzione, tra l'altro, della rilevanza e copertura dei principali rischi aziendali a essi associati, anche sulla base degli esiti del processo di Risk Management Integrato;
2. L'esecuzione degli interventi di audit, sia previsti nel Piano di Audit che non pianificati (cd. audit spot), mediante lo svolgimento delle attività:
  - **preliminari**, volte a definire gli obiettivi e l'ambito di copertura dell'intervento di audit sulle aree potenzialmente a rischio più elevato (approccio "risk-based") e le risorse necessarie e sufficienti per conseguire gli obiettivi dell'intervento;
  - **di verifica**, con lo scopo di valutare l'adeguatezza e l'efficacia dei controlli che presidiano i rischi relativi ai processi oggetto di audit, identificare gli eventuali rilievi e formulare le raccomandazioni per il miglioramento dell'efficacia e dell'efficienza dei processi oggetto di audit;
  - **di formalizzazione e comunicazione dei risultati** al fine di confermare, con le strutture interessate dagli interventi di audit, i rilievi emersi, le raccomandazioni proposte per la rimozione degli stessi, i tempi e i contenuti delle azioni correttive da attuare a cura della struttura che è stata oggetto dell'intervento di audit. Nell'ambito di ciascun intervento di audit è espressa una valutazione di sintesi sull'effettivo stato del disegno e dell'operatività del SCIGR riferito all'oggetto di audit (cd. "rating" dell'audit), sulla base delle conoscenze e delle evidenze acquisite durante lo svolgimento dell'intervento e del giudizio professionale dell'Internal Audit. In caso di interventi di audit spot, l'attribuzione del rating è valutata in ragione della sussistenza di elementi sufficienti ad esprimere un giudizio sul relativo SCIGR;

[165] Per maggiori approfondimenti si rinvia al paragrafo "Internal Audit".

81607/857

Nony



3. Il **monitoraggio delle azioni correttive** derivanti dagli interventi di audit, svolto con modalità differenti graduate in funzione della criticità della valutazione di sintesi del SCIGR dell'audit cui fanno riferimento, quali:

- monitoraggio di tutte le azioni attraverso una periodica dichiarazione da parte della struttura che è stata oggetto dell'intervento di audit (cd. "follow-up documentale");
- verifica operativa dell'effettiva attuazione delle azioni correttive mediante intervento di follow up dedicato (cd. "follow-up sul campo");

4. I **flussi informativi sul SCIGR**, rappresentati dalle relazioni periodiche redatte dalla Direzione Internal Audit con l'obiettivo di fornire informazioni sulla propria attività, sugli esiti e sui correlati suggerimenti, sulle modalità di gestione dei rischi e sui relativi piani di contenimento. Le suddette relazioni, in ragione della finalità, della periodicità e dei destinatari, sono riconducibili alle seguenti tipologie:

- **relazioni semestrali sui principali risultati delle attività svolte dalla Direzione Internal Audit**, inviate contestualmente dal Direttore Internal Audit alla Presidente del Consiglio di Amministrazione, all'Amministratore Delegato, al Comitato Controllo e Rischi e al Collegio Sindacale di Eni SpA;
- **report semestrali specifici per le aree che sono state interessate da più attività di audit nel periodo di riferimento**, predisposti, con l'obiettivo di illustrare le principali tematiche di controllo interno risultate più ricorrenti, in quanto trasversali a più aree e/o più rilevanti per la specifica area, e le raccomandazioni sulle azioni comuni e coordinate da intraprendere. Tali report sono inviati, per quanto di competenza, ai primi riporti dell'Amministratore Delegato di Eni SpA responsabili delle aree interessate dalle attività di audit;
- **report annuali per i Process Owner delle normative interne** ("Management System Guideline"), contenenti una sintesi dei rilievi rappresentati nei rapporti di audit e dei correlati suggerimenti, affinché i Process Owner valutino l'esigenza di adottare eventuali adeguamenti al disegno della "Management System Guideline" di loro competenza.

La MSG Internal Audit, inoltre, disciplina le **altre attività di competenza della Direzione Internal Audit**, quali la gestione delle segnalazioni anche anonime ricevute da Eni, ai sensi dello strumento normativo in materia<sup>166</sup>, le attività di supporto specialistico, i rapporti con gli organi di controllo, vigilanza e con la società di revisione, nonché il programma di "quality assurance & continuous improvement" sulle attività svolte dalla Direzione Internal Audit.

### Management System Guideline "Risk Management Integrato"

Il Consiglio di Amministrazione, previo parere del Comitato Controllo e Rischi, con delibera del 13 dicembre 2012, ha approvato i "Principi di Risk Management Integrato", in attuazione dei quali l'Amministratore Delegato ha emesso, il 18 dicembre 2012, la "Management System Guideline Risk Management Integrato" (di seguito anche "MSG RMI").

Quest'ultima ha l'obiettivo di **regolare le varie fasi e attività del processo RMI**, individuando altresì i **ruoli e le responsabilità** dei principali soggetti in esso coinvolti.

Il processo RMI, caratterizzato da un **approccio strutturato e sistematico**, prevede che i principali rischi siano efficacemente identificati, valutati, gestiti, monitorati, rappresentati e, ove possibile, tradotti in opportunità e vantaggio competitivo.

Con questa MSG, Eni ha sviluppato e attuato un **modello per la gestione integrata dei rischi aziendali**, che è parte integrante del **Sistema di Controllo Interno e Gestione dei Rischi (SCIGR)**.

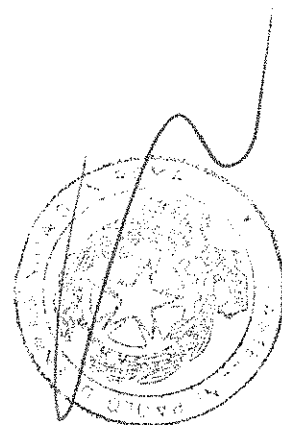

<sup>166</sup> Per maggiori approfondimenti si rinvia al paragrafo "Segnalazioni anche anonime, ricevute da Eni SpA e da società controllate in Italia e all'estero".

81607/058

Il modello, definito in coerenza con i principi e le best practices internazionali<sup>167</sup>, ha l'obiettivo di conseguire una visione organica e di sintesi dei rischi aziendali, una maggiore coerenza delle metodologie e degli strumenti a supporto del risk management e un rafforzamento della consapevolezza, a tutti i livelli, che un'adeguata valutazione e gestione dei rischi di varia natura può incidere sul raggiungimento degli obiettivi e sul valore dell'azienda.

A tal fine, il modello è caratterizzato dai seguenti elementi costitutivi:

1. **Risk Governance:** rappresenta l'impianto generale dal punto di vista dei ruoli, delle responsabilità e dei flussi informativi per la gestione dei principali rischi aziendali; per tali rischi il modello di riferimento prevede ruoli e responsabilità distinti su tre livelli di controllo coerentemente con quanto definito nel Sistema di Controllo Interno e Gestione dei Rischi (SCIGR);
2. **Processo:** rappresenta l'insieme delle attività con cui i diversi attori identificano, misurano, gestiscono e monitorano i principali rischi che potrebbero influire sul raggiungimento degli obiettivi di Eni;
3. **Reporting:** rileva e rappresenta le risultanze del Risk Assessment e Monitoring evidenziando i rischi maggiormente rilevanti in termini di probabilità e impatto potenziale, rappresentandone i relativi piani di trattamento, e l'analisi del trend nel corso dell'anno.

Più in dettaglio:

1. Con riferimento alla Risk Governance sono stati costituiti:

a) il **Comitato Rischi**, presieduto dall'Amministratore Delegato e composto dal top management di Eni SpA, con funzioni consultive nei confronti dell'Amministratore Delegato stesso in relazione ai principali rischi; al Comitato Rischi è invitata a partecipare la Presidente del Consiglio di Amministrazione;

b) la **funzione di Risk Management Integrato**, alle dirette dipendenze del Chief Financial and Risk Management Officer (CFRO), il cui Responsabile è nominato dall'Amministratore Delegato sentita la Presidente del Consiglio di Amministrazione, che assicura tra l'altro:

- la **definizione di strumenti/metodologie funzionali al processo di Risk Management Integrato**, per individuare, misurare, rappresentare e monitorare i principali rischi e relativi piani di trattamento;
  - lo **svolgimento dei processi di Risk Management Integrato** (assessment, treatment, monitoraggio e reporting);
  - la **presentazione dei risultati sui principali rischi e sui relativi piani di trattamento** al Comitato Rischi e, trimestralmente, al Comitato Controllo e Rischi nonché, ove richiesto, agli altri organi di controllo e di vigilanza;
  - l'**individuazione, in collegamento con le aree di business e le funzioni di Eni, delle proposte di aggiornamento dei sistemi di risk management;**
  - lo **sviluppo e la diffusione in Eni di una cultura orientata al risk management.**
- Il Responsabile RMI riferisce direttamente all'Amministratore Delegato sugli esiti del processo RMI relativi alle attività presidiate dal CFRO.
- Il Consiglio di Amministrazione esamina i principali rischi aziendali, identificati tenendo conto delle caratteristiche delle attività svolte dalla Società e dalle sue controllate, sottoposti almeno trimestralmente dall'Amministratore Delegato.

2. Il **Processo di RMI** si compone di tre sotto-processi: (i) indirizzo nella gestione dei rischi, (ii) risk assessment & treatment, (iii) monitoring & reporting.

[167] CoSO – Committee of Sponsoring Organisations of the Treadway Commission (2013), Internal Control, Integrated Framework. ISO 31000:2009 – Principles and Guidelines on Implementation.

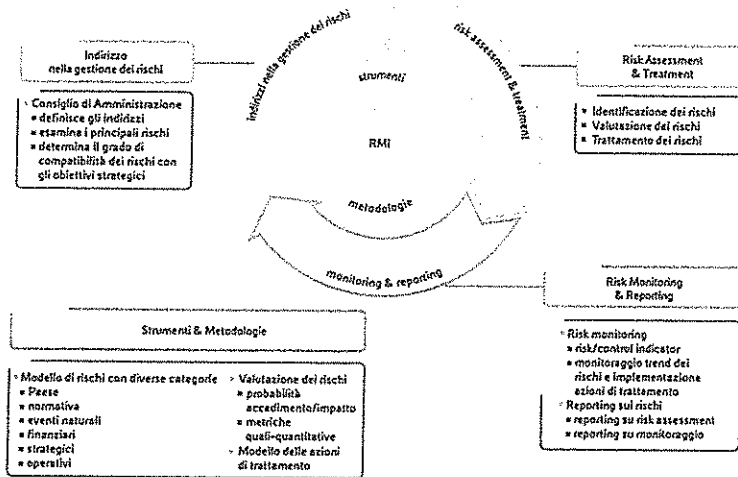

Con riferimento, in particolare:

- a) al sotto-processo "indirizzo nella gestione dei rischi", come anticipato, il Consiglio di Amministrazione, previo parere del Comitato Controllo e Rischi, definisce gli indirizzi sul Sistema di Controllo Interno e Gestione dei Rischi (SCIGR), in modo che i principali rischi di Eni risultino correttamente identificati, nonché adeguatamente misurati, gestiti e monitorati. Inoltre, il Consiglio di Amministrazione determina, previo parere del Comitato Controllo e Rischi, il grado di compatibilità di tali rischi con una gestione dell'impresa coerente con gli obiettivi strategici. A tal fine, l'Amministratore Delegato sottopone almeno trimestralmente all'esame del Consiglio di Amministrazione i principali rischi di Eni, tenendo in considerazione l'operatività e i profili di rischio specifici di ciascuna area di business e dei singoli processi, in modo da realizzare una politica di governo dei rischi integrata;
- b) al sotto-processo "risk assessment & treatment", disciplinato da uno specifico strumento normativo allegato alla MSG RMI, è previsto che in questa fase siano identificati e valutati i principali rischi e definite le relative azioni di trattamento. In funzione degli obiettivi e sotto-obiettivi strategici declinati per Area di Business, sono identificate le funzioni, le unità organizzative e, ove necessario, i processi di Eni SpA e le società controllate che si prevede contribuiranno in termini rilevanti al loro raggiungimento. Quindi, attraverso un approccio top-down, sono individuati i cd. "Risk Owner", ossia figure responsabili, a diversi livelli della struttura organizzativa, di identificare e valutare, gestire e monitorare i principali rischi di competenza, nonché le eventuali relative azioni di trattamento. Nello specifico, l'attività di identificazione dei rischi è finalizzata all'identificazione e alla descrizione dei principali eventi che potrebbero influire sul conseguimento degli obiettivi aziendali. L'attività di valutazione dei rischi è volta a valutare la probabilità e l'entità dei rischi identificati e fornisce informazioni utili per stabilire se e con quali strategie e modalità è necessario attivare azioni di trattamento;
- c) al sotto-processo "monitoring & reporting", disciplinato da uno specifico strumento normativo allegato alla MSG RMI, sono garantite le attività di monitoraggio dei rischi e dei relativi piani di trattamento e assicurata, a diversi livelli aziendali, la disponibilità e la rappresentazione delle informazioni relative alle attività di gestione e di monitoraggio dei principali rischi.

Il monitoraggio dei rischi permette di:

- analizzare l'andamento di tali rischi e rilevare eventuali ulteriori azioni di trattamento, anche con riferimento all'adeguamento e sviluppo dei modelli di risk management;
- individuare e comunicare tempestivamente l'insorgere di nuovi rischi. Lo svolgimento delle attività di monitoraggio è documentato al fine di garantirne la tracciabilità e la verifica, nonché la ripetibilità della rilevazione e la reperibilità delle informazioni e dei dati acquisiti.

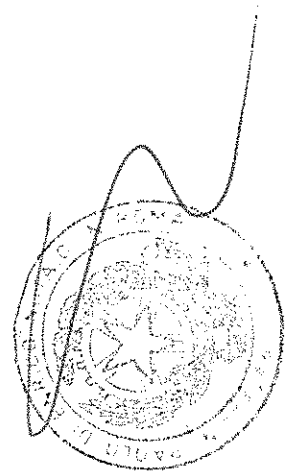

81607/860

Per supportare i processi decisionali aziendali, i risultati delle attività di risk assessment e di monitoraggio sono presentati trimestralmente al Comitato Rischi, presieduto dall'Amministratore Delegato, che a sua volta li sottopone all'esame del Consiglio di Amministrazione.

Il Consiglio, con cadenza semestrale, valuta l'adeguatezza e l'efficacia del Sistema di Controllo Interno e di Gestione dei Rischi rispetto alle caratteristiche di Eni e al profilo di rischio assunto e compatibile con gli obiettivi aziendali.

### Principali caratteristiche del sistema di gestione dei rischi e di controllo interno in relazione al processo di informativa finanziaria (Management System Guideline "Sistema di Controllo Interno Eni sull'informativa finanziaria")<sup>168</sup>

Il sistema di controllo interno sull'informativa finanziaria ha l'obiettivo di fornire la ragionevole certezza sull'attendibilità<sup>169</sup> dell'informativa finanziaria medesima e sulla capacità del processo di redazione del bilancio di produrre l'informativa finanziaria in accordo con i principi contabili internazionali di generale accettazione.

> Il Consiglio ha definito il Sistema di Controllo Interno Eni sull'informativa finanziaria

L'11 dicembre 2014 il Consiglio di Amministrazione di Eni ha approvato la versione aggiornata della Management System Guideline "Sistema di Controllo Interno Eni sull'Informativa Finanziaria"<sup>170</sup> (di seguito nel paragrafo anche solo "MSG SCIF") che definisce le norme e le metodologie per la progettazione, l'istituzione e il mantenimento nel tempo del sistema di controllo interno sull'informativa finanziaria Eni a rilevanza esterna e per la valutazione della sua efficacia.

Come di seguito illustrato, la progettazione, l'istituzione e il mantenimento del sistema di controllo sull'informativa finanziaria sono garantiti attraverso un processo strutturato che prevede le fasi di valutazione del rischio (Risk Assessment), individuazione dei controlli a presidio dei rischi, valutazione dei controlli, relativi flussi informativi (reporting):

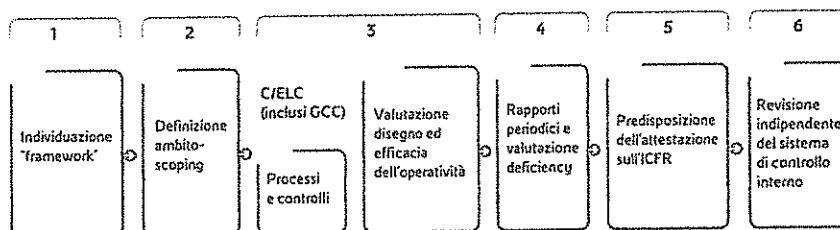

I contenuti della MSG SCIF sono stati definiti nel rispetto delle previsioni dell'art. 154-bis del Testo Unico della Finanza e della legge statunitense Sarbanes-Oxley Act of 2002 (SOA), cui Eni è soggetta quale emittente quotato presso il New York Stock Exchange (NYSE), i contenuti sono stati analizzati alla luce delle disposizioni del nuovo framework emesso dal "Committee of Sponsoring Organizations of the Treadway Commission (CoSO)" nel maggio 2013, che, a fronte delle 5 componenti del Sistema di controllo interno rimaste invariate<sup>171</sup>, ha esplicitato 17 principi la cui corretta attuazione è essenziale per garantire l'efficacia.

I 17 principi del CoSO Report si riferiscono a: (i) elementi strutturali del Sistema di controllo interno istituiti dalla MSG SCIF; (ii) attività di controllo contenute in altri strumenti normativi Eni (quali ad esempio Policy, MSG di Compliance e di processo, Procedure).

Dall'analisi, condivisa con la società di revisione legale di Eni, Reconta Ernst & Young, non è emersa la necessità di aggiornare la metodologia e le responsabilità per la definizione, l'attuazione e la valutazione del sistema di controllo interno contenute nella MSG, tenuto conto che le 5 componenti del CoSO Report non sono state modificate e che i 17 principi esplicitati si riferiscono a best practices già adottate da Eni.

{168} Il presente paragrafo è reso anche ai fini di quanto previsto dall'art. 123-bis, comma 2, lettera b), del Testo Unico della Finanza.

{169} Attendibilità [dell'informativa]: l'informativa che ha le caratteristiche di correttezza e conformità ai principi contabili generalmente accettati e ha i requisiti chiesti dalle leggi e dai regolamenti applicati.

{170} Tale strumento normativo aggiorna e sostituisce la precedente normativa aziendale (Management System Guideline) in materia adottata dal Consiglio di Amministrazione il 30 maggio 2012.

{171} Rappresentate da Ambiente di controllo, Valutazione del Rischio, Attività di controllo, Informazione e Comunicazione e Monitoraggio.

81.607/861

Novati

Nella nuova MSG SCIF, pertanto, sono state apportate solo alcune modifiche richieste dal nuovo assetto organizzativo e di coerenza dei flussi informativi, esplicitando il ruolo del CCR nell'esame della relazione del Chief Financial Risk Officer/Dirigente Preposto alla redazione dei documenti contabili e societari (CFRO/DP) al Consiglio di Amministrazione sullo stato del sistema di controllo interno sull'informativa finanziaria.

La MSG è applicabile a **Eni SpA e alle imprese da essa controllate direttamente e indirettamente, incluse le quotate**, a norma dei principi contabili internazionali in coerenza con la loro rilevanza rispetto all'informativa finanziaria di Eni.

Tutte le imprese controllate, indipendentemente dalla loro rilevanza ai fini del sistema di controllo sull'informativa finanziaria Eni, adottano la MSG stessa quale riferimento per la progettazione e l'istituzione del proprio sistema di controllo sull'informativa finanziaria, in modo da renderlo adeguato rispetto alle loro dimensioni e alla complessità delle attività svolte.

Il **Risk Assessment, condotto secondo un approccio "top-down"**, è mirato a individuare le società, i processi e le specifiche attività in grado di generare rischi di errore, non intenzionale, o di frode che potrebbero avere effetti rilevanti sul bilancio. In particolare:

- l'**individuazione delle società che rientrano nell'ambito del sistema di controllo sull'informativa finanziaria** è effettuata sia sulla base della contribuzione delle diverse entità a determinati valori del bilancio consolidato (totale attività, totale indebitamento finanziario, ricavi netti, risultato prima delle imposte) sia considerando l'esistenza di processi che presentano rischi specifici il cui verificarsi potrebbe compromettere l'affidabilità e l'accuratezza dell'informativa finanziaria [quali i rischi di frode]<sup>172</sup>;
- nell'ambito delle imprese rilevanti per il sistema di controllo sull'informativa finanziaria vengono successivamente identificati i **processi significativi**, analizzando fattori quantitativi (processi che concorrono alla formazione di voci di bilancio per importi superiori ad una determinata percentuale dell'utile ante imposte) e fattori qualitativi (es. complessità del trattamento contabile del conto, processi di valutazione e stima, novità o cambiamenti significativi nelle condizioni di business);
- a fronte dei processi e delle attività rilevanti vengono identificati i **rischi**, ossia gli eventi potenziali il cui verificarsi può compromettere il raggiungimento degli obiettivi di controllo inerenti l'informativa finanziaria (es. le asserzioni di bilancio);
- i rischi così identificati sono valutati in termini di **potenziale impatto e di probabilità di accadimento**, sulla base di parametri quantitativi e qualitativi e assumendo l'assenza di controlli (valutazione a livello inerente). In particolare, con riferimento ai rischi di frode<sup>173</sup> in Eni è condotto un Risk Assessment dedicato sulla base di una specifica metodologia relativa ai "Programmi e controlli antifrode" richiamata dalla predetta MSG.

A fronte di società, processi e relativi rischi considerati rilevanti è stato definito un sistema di controlli, seguendo due principi fondamentali, ossia (i) la **diffusione dei controlli a tutti i livelli della struttura organizzativa, coerentemente con le responsabilità operative affidate** e (ii) la **sostenibilità dei controlli nel tempo, in modo tale che il loro svolgimento risulti integrato e compatibile con le esigenze operative**.

La **struttura del sistema di controllo sull'informativa finanziaria** prevede controlli a livello di entità e a livello di processo:

- i **controlli a livello di entità sono organizzati in una check-list** definita, sulla base del modello adottato nel CoSO Report, secondo **5 componenti** (ambiente di controllo, risk assessment, attività di controllo, informazione e comunicazione, monitoraggio). In particolare, assumono

[172] Tra le società, considerate in ambito al sistema di controllo interno, sono comunque comprese le società costituite e regolate secondo leggi di Stati non appartenenti all'Unione Europea, cui si applicano le prescrizioni regolamentari dell'art. 36 del Regolamento Mercati Consob.

[173] Frode: nell'ambito del sistema di controllo, qualunque atto od omissione intenzionale che si risolve in una dichiarazione ingannevole nell'informativa.

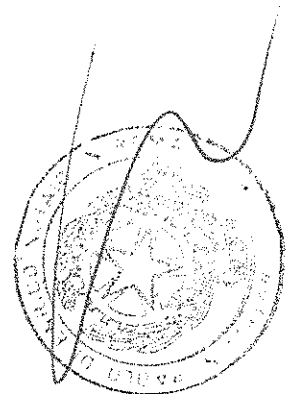

81607/862

rilevanza: le attività di controllo relative alla definizione delle tempistiche per la redazione e diffusione dei risultati economico-finanziari ("circolare semestrale e di bilancio" e relativi calendari); l'esistenza di strutture organizzative e di un corpo normativo adeguati per il raggiungimento degli obiettivi in materia di informativa finanziaria (tali controlli prevedono ad esempio attività di revisione e aggiornamento da parte di funzioni aziendali specializzate delle norme di Gruppo in materia di bilancio e del piano di contabilità di Gruppo); le attività di formazione in materia di principi contabili e sistema di controllo interno sull'informativa finanziaria; e, infine, le attività relative al sistema informativo per la gestione del processo di consolidamento (Mastro);

- i **controlli a livello di processo** si suddividono in (i) controlli specifici intesi come l'insieme delle attività, manuali o automatizzate, volte a prevenire, individuare e correggere errori o irregolarità che si verificano nel corso dello svolgimento delle attività operative, (ii) controlli pervasivi intesi come elementi strutturali del sistema di controllo sull'informativa finanziaria volti a definire un contesto generale che promuova la corretta esecuzione e controllo delle attività operative (quali ad esempio la segregazione dei compiti incompatibili e i "General Computer Controls" che comprendono tutti i controlli a presidio del corretto funzionamento dei sistemi informatici). Le procedure aziendali, in particolare, individuano tra i controlli specifici i cosiddetti "controlli chiave", la cui assenza o mancata operatività comporta il rischio di un errore/frode rilevante sul bilancio che non ha possibilità di essere intercettato da altri controlli.

I controlli, sia a livello di entità sia di processo, sono oggetto di valutazione (monitoraggio) per verificarne nel tempo la bontà del disegno e l'effettiva operatività.

A tal fine, sono state previste attività di monitoraggio di linea ["ongoing monitoring activities"], affidate al management responsabile dei processi/attività rilevanti, e attività di monitoraggio indipendente ["separate evaluations"], affidate all'Internal Audit, che opera attraverso procedure di audit concordate secondo un piano comunicato dal CFRD/DP, che definisce l'ambito e gli obiettivi di intervento. Inoltre, in aggiunta alle citate attività di monitoraggio indipendente l'Internal Audit, sulla base del Piano di Audit annuale approvato dal Consiglio di Amministrazione ed elaborato secondo una logica "top-down risk based", svolge interventi di compliance, financial e operational audit.

Le risultanze del monitoraggio indipendente effettuato dall'Internal Audit e le relazioni periodiche contenenti la valutazione dell'idoneità del SCIGR risultante dalle attività di audit svolte sono trasmesse al CFRD/DP, oltre che al top management e agli organi di controllo e vigilanza, per le valutazioni di competenza.

Le attività di monitoraggio consentono l'individuazione di eventuali carenze del sistema di controllo sull'informativa finanziaria, che sono oggetto di valutazione in termini di probabilità e impatto sull'informativa finanziaria di Eni e in base alla loro rilevanza sono qualificate come "carenze", "significativi punti di debolezza" o "carenze rilevanti".

Gli esiti delle attività di monitoraggio sono oggetto di un **flusso informativo periodico (reporting)** sullo stato del sistema di controllo sull'informativa finanziaria che viene garantito dall'utilizzo di strumenti informatici volti ad assicurare la tracciabilità delle informazioni circa l'adeguatezza del disegno e l'operatività dei controlli.

**Sulla base di tale reporting, il CFRD/DP redige una relazione sull'adeguatezza ed effettiva applicazione del sistema di controllo sull'informativa finanziaria.**

La relazione, condivisa con l'Amministratore Delegato, è comunicata al Consiglio di Amministrazione, previo esame del Comitato Controllo e Rischi, in occasione dell'approvazione del progetto di bilancio annuale e della relazione finanziaria semestrale, al fine di consentire lo svolgimento delle richiamate funzioni di vigilanza, nonché le valutazioni di propria competenza sul sistema di controllo interno sull'informativa finanziaria. La citata relazione è, inoltre, comunicata al Collegio Sindacale, nella sua veste di Audit Committee ai sensi della normativa statunitense.

Nella riunione del 29 luglio 2015 il Consiglio, viste la Relazione del Dirigente Preposto alla redazione



81607/863



dei documenti contabili e la Relazione del Comitato Controllo e Rischi, considerata la Relazione sui rischi e sentito il parere del Comitato Controllo e Rischi, ha valutato positivamente: i) l'adeguatezza del Sistema di Controllo Interno e di Gestione dei Rischi rispetto alle caratteristiche di Eni e al profilo di rischio assunto, nonché la sua efficacia; ii) l'adeguatezza dei poteri e mezzi a disposizione del Dirigente Preposto alla redazione dei documenti contabili societari nonché il rispetto delle procedure amministrative e contabili dallo stesso predisposte.

Nella riunione del 17 marzo 2016 il Consiglio di Amministrazione, viste la Relazione del Dirigente Preposto alla redazione dei documenti contabili, le Relazioni del Comitato Controllo e Rischi, la Relazione sull'assetto amministrativo e contabile, la Relazione sull'assetto organizzativo per la parte relativa all'assetto organizzativo del SCIGR, la Relazione sui rischi e la Relazione sul rispetto dei limiti di rischio finanziario, sentito il parere del Comitato, ha valutato positivamente: i) l'adeguatezza del Sistema di Controllo Interno e Gestione dei Rischi rispetto alle caratteristiche dell'impresa e al profilo di rischio assunto, nonché la sua efficacia; ii) l'adeguatezza dei poteri e mezzi a disposizione del Dirigente Preposto alla redazione dei documenti contabili societari, nonché il rispetto delle procedure amministrative e contabili dallo stesso predisposte.

Si evidenzia, infine, che l'attività del CFRO/DP è supportata all'interno di Eni da diversi soggetti i cui compiti e responsabilità sono definiti dalla MSG precedentemente richiamata.

In particolare, le attività di controllo coinvolgono tutti i livelli della struttura organizzativa di Eni, dai responsabili operativi di business e i responsabili di funzione fino ai responsabili amministrativi e all'Amministratore Delegato. In tale contesto organizzativo assume particolare rilievo ai fini del sistema del controllo interno la figura del soggetto che esegue il **monitoraggio di linea** (cd. "tester"), valutando il disegno e l'operatività dei controlli specifici e pervasivi e alimentando il flusso informativo di reporting sull'attività di monitoraggio e sulle eventuali carenze riscontrate ai fini di una tempestiva identificazione delle opportune azioni correttive.

### Modello 231

Secondo la disciplina italiana della "responsabilità degli enti per gli illeciti amministrativi dipendenti da reato" contenuta nel decreto legislativo 8 giugno 2001 n. 231 (di seguito, "D.Lgs. n. 231/2001")<sup>174</sup> gli enti associativi – tra cui le società di capitali – possono essere ritenuti responsabili, e di conseguenza sanzionati in via pecuniaria e/o interdittiva, in relazione a taluni reati commessi o tentati, in Italia o all'estero, nell'interesse o a vantaggio delle società. Le società possono in ogni caso adottare modelli di organizzazione, gestione e controllo idonei a prevenire tali reati.

**Il Modello 231 di Eni SpA stabilisce presidi di controllo (standard generali di trasparenza delle attività e standard di controllo specifici) finalizzati alla prevenzione dei reati previsti dal D.Lgs. n. 231/2001, che sono recepiti nelle procedure aziendali di riferimento.**

> Il Modello 231 di Eni stabilisce presidi di controllo per prevenire la commissione dei reati previsti dal D.Lgs. 231/2001

Il compito di disporre l'aggiornamento del Modello 231 è attribuito all'Amministratore Delegato, già incaricato della sua attuazione. In tale attività, l'Amministratore Delegato è supportato dal Comitato Tecnico 231<sup>175</sup>.

Dopo l'approvazione da parte dell'Amministratore Delegato:

- le modifiche e/o integrazioni che non riguardano i "Principi Generali" del Modello 231 o che siano relative al solo documento "Attività Sensibili e standard di controllo specifici del Modello 231", sono immediatamente efficaci e vengono sottoposte alla ratifica del Consiglio di Amministrazione nella

<sup>[174]</sup> L'attuale campo di applicazione del D.Lgs. n. 231/2001 prevede: (i) delitti contro la Pubblica Amministrazione e contro la fede pubblica, (ii) reati societari, (iii) reati legati all'oversione dell'ordine democratico e al finanziamento del terrorismo, (iv) delitti contro la personalità individuale, (v) market abuse ("Abuso di informazioni privilegiate" e "Manipolazione del mercato"), (vi) delitti contro la persona, (vii) reati transnazionali, (viii) delitti di omicidio colposo e lesioni personali colpose gravi o gravissime commessi in violazione delle norme antinfortunistiche e sulla tutela dell'igiene e della salute sul lavoro, (ix) reati di ricettazione, riciclaggio e impiego di denaro, beni o utilità di provenienza illecita, nonché autoriciclaggio (x) delitti informatici e trattamento illecito di dati, (xi) delitti di criminalità organizzata, (xii) delitti contro l'industria e il commercio, (xiii) delitti in materia di violazione del diritto di autore, (xiv) induzione a non rendere dichiarazioni o a rendere dichiarazioni mendaci all'autorità giudiziaria, (xv) reati ambientali (xvi) corruzione privata, e (xvii) lavoro clandestino.

<sup>[175]</sup> Il Comitato Tecnico 231 è composto da unità della struttura del Chief Legal & Regulatory Affairs e delle Direzioni Risorse Umane e Organizzazione e Internal Audit.

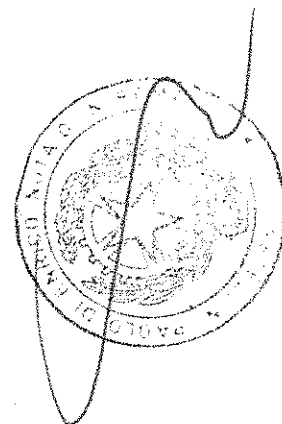



L'Organismo di Vigilanza conserva e diffonde, anche a mezzo di strumenti normativi interni, alle funzioni aziendali competenti l'individuazione di tali presidi di controllo approvati dall'Amministratore Delegato in occasione degli aggiornamenti.

Inoltre, conformemente alle disposizioni di legge, è stato introdotto nel Modello 231 un sistema disciplinare per sanzionare eventuali violazioni, nonché la mancata osservanza delle procedure aziendali che recepiscono i presidi di controllo. Anche nel corso del 2015, sono state erogate sessioni formative in aula, a cura della struttura del Chief Legal & Regulatory Affairs, nei confronti di risorse "giovani laureati", manager e top manager con gradi di approfondimento diversificato secondo ruoli e posizioni sugli aspetti del Codice Etico e sui temi rilevanti ai fini del Modello 231.

Nel 2015 è stato erogato, a cura della struttura del Chief Legal & Regulatory Affairs, un "web seminar" in materia 231 e Codice Etico in favore delle società controllate in Italia e all'estero, destinato ai "compliance manager", ai "focal point 231" e a tutto il personale di staff degli Organismi di Vigilanza.

### Compliance Program Anti-Corruzione

In coerenza con il principio di "zero tolerance" espresso nel Codice Etico, Eni ha voluto far fronte agli alti rischi cui la società va incontro nello svolgimento dell'attività di business dotandosi di un articolato sistema di regole e controlli finalizzati alla prevenzione dei reati di corruzione (cd. **compliance program anti-corruzione**) che si connota per la sua dinamicità e per la costante attenzione all'evoluzione del panorama normativo nazionale e internazionale e delle best practices.

Il compliance program anti-corruzione è stato elaborato a partire dal 2009, nel rispetto delle normative nazionali e internazionali anti-corruzione vigenti e a seguito dell'approvazione da parte del Consiglio di Amministrazione di Eni delle Linee Guida Anti-Corruzione e dell'emissione delle relative procedure ancillari (successivamente rinominate "Strumenti Normativi Anti-Corruzione"). Le Linee Guida Anti-Corruzione hanno previsto la costituzione di una **struttura organizzativa dedicata, denominata Anti-Corruption Legal Support Unit ("ACLSU")**, con il ruolo di prestare assistenza legale specialistica anti-corruzione a Eni e alle società controllate non quotate di Eni sia in Italia sia all'estero. Tale unità è all'interno della struttura del Chief Legal and Regulatory Affairs.

81607/865

Noen



> Eni ha adottato un "Compliance Program Anti-Corruzione"

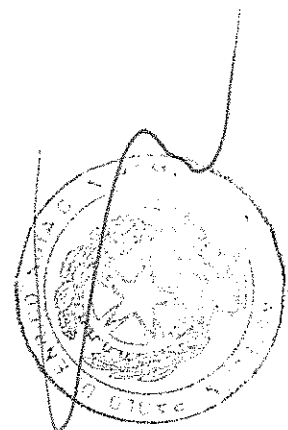
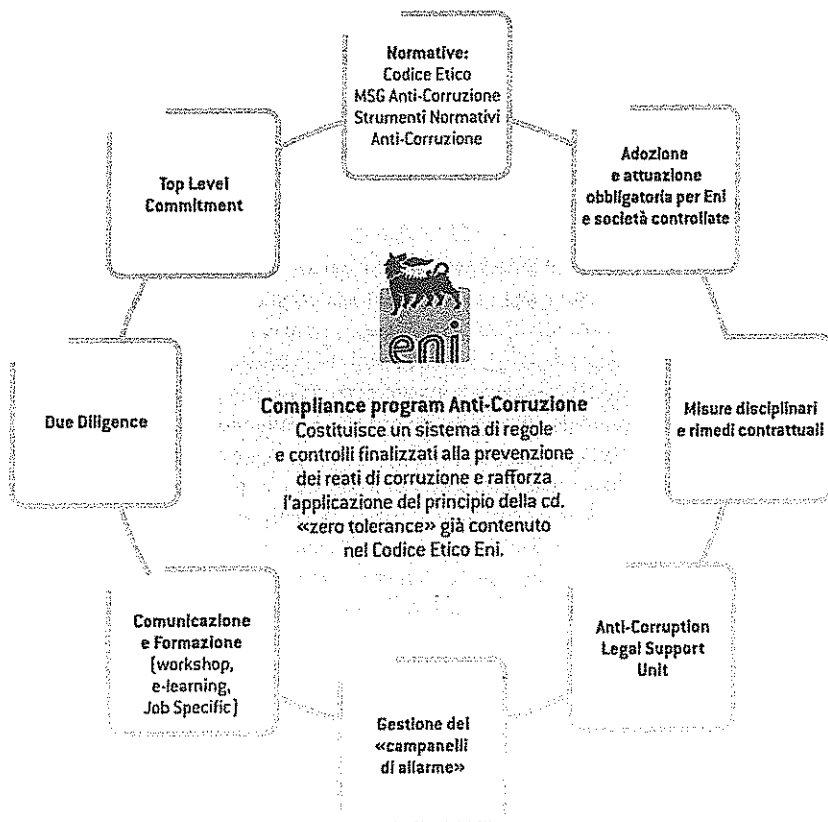

81607/866

Il 15 dicembre 2011, anche alla luce dell'emissione dell'UK Bribery Act, che ha introdotto tra l'altro il reato di corruzione privata, Eni ha aggiornato il citato compliance program (già "US Foreign Corrupt Practices Act compliant") approvando, con delibera del Consiglio di Amministrazione, la prima versione della Management System Guideline (di seguito anche solo "MSG") Anti-Corruzione, al fine di prevenire ogni forma di corruzione, attiva o passiva, che coinvolga non solo pubblici ufficiali, ma anche parti private.

Nel corso del 2013 è stato svolto da parte di un esperto legale indipendente un global assessment finalizzato a valutare l'efficacia del compliance program anti-corruzione adottato da Eni SpA, sia con riguardo all'adeguatezza del relativo disegno procedurale, sia con riferimento all'effettiva applicazione di tale disegno.

**Dalla valutazione complessiva è emerso un giudizio di solidità sia di disegno sia di implementazione del compliance program, in linea con i benchmark e le best practices internazionali.**

In un'ottica di "continuous improvement", cogliendo anche alcuni suggerimenti del citato legale esperto indipendente, il compliance program Eni è stato ulteriormente rafforzato il 29 ottobre 2014, con l'approvazione di alcune modifiche alla MSG Anti-Corruzione da parte del Consiglio di Amministrazione di Eni SpA.

La MSG Anti-Corruzione si ispira ai principi del Codice Etico, le sue previsioni sono vincolanti per Eni SpA e per tutte le sue società controllate non quotate, e fornisce un quadro sistematico di riferimento degli ulteriori Strumenti Normativi Anti-Corruzione, ad essa collegati, adottati da Eni<sup>178</sup>.

**Eni, inoltre, fa quanto possibile affinché le società e gli enti in cui detiene una partecipazione non di controllo rispettino gli standard definiti nella normativa interna anti-corruzione, adottando e mantenendo un adeguato sistema di controllo interno in coerenza con i requisiti stabiliti dalle leggi anti-corruzione.**

Ai rappresentanti indicati da Eni in tali società ed enti, Eni richiede, infatti, di fare tutto quanto per loro possibile affinché siano adottati gli standard definiti nel compliance program anti-corruzione di Eni. In tale contesto, particolare attenzione merita l'attività posta in essere dai rappresentanti di Eni nelle "joint venture" (sia contrattuali sia societarie) non controllate o non operate da Eni.

A questi ultimi Eni richiede lo svolgimento di una serie di attività che hanno il precipuo scopo di proporre alla joint venture l'adozione e l'attuazione di un compliance program anti-corruzione in linea con quello di Eni e di documentare l'eventuale rifiuto da parte della joint venture di adeguarsi agli standard di controllo contenuti nel programma di compliance anti-corruzione di Eni.

È proseguita anche nel 2015 l'attività di assistenza legale specialistica dell'ACLSU in materia di anti-corruzione in relazione alle attività di Eni SpA e delle sue società controllate non quotate<sup>179</sup>, comprensiva, tra l'altro (i) del monitoraggio costante dell'evoluzione normativa e giurisprudenziale; (ii) dell'adozione degli indirizzi e degli orientamenti di riferimento, anche supportando le funzioni interessate nell'aggiornamento degli strumenti normativi interni; (iii) delle attività di competenza legale inerenti ai programmi di formazione del personale Eni in materia anti-corruzione; (iv) dell'assistenza specialistica nelle gestioni e nelle indagini sui cd. red flag; (v) dell'assistenza nelle attività relative alla verifica di affidabilità dei partner e delle controparti contrattuali e all'elaborazione dei relativi presidi contrattuali in aree a rischio di corruzione; (vi) del monitoraggio dell'adozione della MSG Anti-Corruzione e dei relativi Strumenti Normativi-Anti Corruzione da parte delle società controllate; (vii) del mantenimento di un adeguato flusso informativo a favore degli organi di controllo di Eni attraverso la redazione di una relazione semestrale, avente ad oggetto il reporting delle proprie attività, di cui sono destinatari l'Organismo di Vigilanza, il Collegio Sindacale, il Comitato Controllo e Rischi e il Chief Financial and Risk Management Officer di Eni SpA.

[178] Nel corso del 2015 è proseguita l'attività di revisione e aggiornamento della normativa interna esistente, con l'emaneazione, fra l'altro, di nuovi Strumenti Normativi Anti-Corruzione per la disciplina delle aree a rischio di corruzione.

[179] Le società controllate quotate hanno una propria Anti-Corruption Legal Support Unit.

81607/867

Inoltre, la MSG Anti-Corruzione prevede che gli esiti del processo di verifica di affidabilità dei partner e delle controparti contrattuali ("due diligence anti-corruzione"), incluse la decisione motivata di non procedere alla due diligence e le eventuali osservazioni dell'ACLSU, devono essere portati a conoscenza dal manager responsabile della due diligence al soggetto o organo che autorizza la relativa operazione.

È proseguito, inoltre, nel 2015 il programma di formazione anti-corruzione per il personale Eni. Tale formazione viene erogata sia attraverso corsi online (e-learning) sia attraverso eventi formativi in aula (workshop) destinati al "personale a rischio" individuato dalla funzione risorse umane di ogni singola società in base al tipo di attività svolta.

Tramite e-learning sono state formate circa 3670 persone nella prima sessione (2010-2012) e circa 12477 risorse nella seconda sessione (2013-2015).

Inoltre, nel secondo semestre 2015 è stata avviata l'erogazione del cd. Modulo base dell'e-learning anti-corruzione rivolto a tutti i cd. low level employees. Attraverso tale e-learning, sono stati formate tra luglio e dicembre 2015 circa 7016 risorse Eni.

Tramite workshop anti-corruzione, dall'avvio dell'attività formativa al 31 dicembre 2015, sono state formate circa 5709 risorse in Italia e all'estero. Inoltre, ACLSU ha avviato nel 2014 l'erogazione dei cd. "Job Specific Training", ovvero di eventi formativi destinati ad aree professionali a specifico rischio di corruzione, nell'ambito dei quali sono stati formati tra il 2014 e il 2015 circa 1506 risorse Eni.

L'esperienza di Eni in materia anti-corruzione matura anche attraverso la continua partecipazione a convegni e gruppi di lavoro internazionali che rappresentano per Eni strumento di crescita e di promozione e diffusione dei propri valori.

Al riguardo, si segnala che:

- Eni, tramite il Chief Legal & Regulatory Affairs, ha contribuito al lavoro del B20 sul tema della lotta alla corruzione. Nel 2015, nell'ambito del B20 Turchia, Eni ha avuto un ruolo attivo nella task force Anti-Corruzione. L'impegno di Eni proseguirà nel 2016 nell'ambito del B20 Cina;
- Eni ha partecipato nel corso del 2015 al Gruppo di Lavoro "Working Group on Voluntary Self-Disclosure" costituito nell'ambito del World Economic Forum's Global Agenda Council, che ha predisposto un documento di analisi sulle principali tematiche concernenti la "voluntary disclosure", condiviso con il B20;
- Eni ha partecipato anche nel 2015 agli incontri del Gruppo di Lavoro Lotta alla Corruzione, costituito in seno alla Fondazione Global Compact Network Italia, volti alla condivisione delle policy e delle iniziative adottate dalle aziende partecipanti con riferimento alle principali aree di rischio corruzione;
- Eni partecipa e svolge un ruolo attivo nell'ambito del Partnering Against Corruption Initiatives ("PACI") sin da 2012. Nel 2015, Eni ha partecipato a vari incontri del PACI Vanguard Delegates Meeting tenutisi l'8 gennaio, il 24 aprile, il 25 giugno, il 24 luglio, il 10 settembre e il 9 dicembre;
- nell'ambito dell'OCSE:
  - Eni ha partecipato nel corso del 2015 al Gruppo di Lavoro multistakeholder "Work Stream 4 on Detecting Corruption Risks in Extractives" costituito nell'ambito del "Policy Dialogue on Natural Resource based Development" tenutosi a Parigi presso l'OECD Conference Center nel dicembre 2014. Il Gruppo di Lavoro è finalizzato alla conduzione di uno studio volto a identificare i principali scenari e fattori di rischio corruzione del settore estrattivo. In tale contesto, nel corso del 2015 è stato elaborato un documento, presentato nell'ambito del "Fifth plenary meeting of the policy dialogue on natural resource-based development" svoltosi a Parigi a dicembre 2015;
  - a febbraio 2015, Eni è stata invitata a partecipare all'iniziativa "Trust and Business Project" focalizzata sull'analisi di come un rafforzamento della corporate governance possa aiutare le

Norey

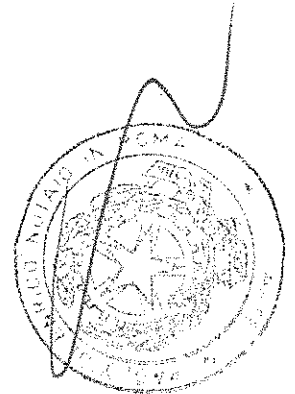
81607/868

imprese a mitigare la loro esposizione a condotte improprie. Eni ha collaborato alla redazione del documento "Corporate Governance and Business Integrity – A stocktaking of Corporate Practices" pubblicato sul sito dell'OCSE il 25 novembre 2015;

- l'ACLSU, tramite la società controllata Eni UK, ha aderito, sin dal 2013, all'Energy Extractive Working Group del Regno Unito. Tale partecipazione è proseguita nel 2015 al fine di approfondire alcune tematiche di interesse comune.

### Gestione delle segnalazioni anche anonime ricevute da Eni SpA e da società controllate in Italia e all'estero

> Eni ha adottato una normativa interna in materia di whistleblowing

Il Collegio Sindacale di Eni SpA quale "Audit Committee" ai sensi della normativa statunitense, in applicazione di quanto previsto anche dal Sarbanes-Oxley Act del 2002, ha approvato, da ultimo il 19 novembre 2014, una normativa interna che disciplina il processo di ricezione – attraverso la predisposizione di canali di comunicazione facilmente accessibili e pubblicati sul sito web della Società – analisi e trattamento delle segnalazioni inviate o trasmesse a Eni, anche in forma confidenziale o anonima, relative a problematiche di controllo interno e di gestione dei rischi, informativa finanziaria, responsabilità amministrativa della Società, frodi o altre materie [cd. whistleblowing].

Le segnalazioni disciplinate nella normativa sono quelle pervenute da chiunque, inclusi, i dipendenti di Eni e i terzi, cioè soggetti esterni in relazioni d'interesse con Eni, come i cd. "business partner", i clienti, i fornitori, la Società di revisione di Eni, i consulenti, i collaboratori e, in generale, gli stakeholder di Eni.

Si tratta di segnalazioni aventi a oggetto: (i) il mancato rispetto di leggi e normative esterne, nonché di norme del sistema normativo di Eni, incluse ipotesi di frodi sul patrimonio aziendale e/o sull'informativa societaria, nonché eventi idonei, almeno astrattamente, a cagionare una responsabilità amministrativa della società ai sensi del decreto legislativo n. 231/2001; (ii) la violazione di norme e principi contenuti nel Codice Etico.

Eni assicura che siano effettuate tutte le opportune verifiche sui fatti segnalati garantendo lo svolgimento delle attività di istruttoria nel minor tempo possibile e nel rispetto della completezza e accuratezza delle verifiche.

La Direzione Internal Audit assicura la gestione di tale processo per il gruppo Eni, insieme agli Organismi di Vigilanza competenti, mentre, per quanto riguarda le società controllate quotate, il processo di gestione delle segnalazioni è assicurato in via autonoma dalla struttura di Internal Audit e dagli Organi di Controllo e Vigilanza della società controllata quotata.

In particolare, il processo di istruttoria prevede che tutte le comunicazioni ricevute attraverso i canali di ricezione vengano portate all'attenzione del "Team Segnalazioni"<sup>180</sup>, che le classifica sulla base dei loro contenuti<sup>181</sup> dividendole secondo le due tipologie di segnalazioni previste dalla normativa ["Sistema di Controllo Interno e di Gestione dei Rischi" e "Altre Materie"] e verifica la presenza di elementi circostanziati e verificabili a fronte dei quali il Team richiede l'avvio delle attività di accertamento che vengono seguite (i) dalla Direzione Internal Audit per le segnalazioni afferenti al "Sistema di Controllo Interno e di Gestione dei Rischi" e (ii) dagli Organismi di Vigilanza competenti, in qualità di Garanti del Codice Etico, per le segnalazioni afferenti alla tipologia "Altre Materie".

Al termine delle attività di accertamento, la proposta (in cui la segnalazione può essere indicata come "fondata", "non fondata" e "non fondata con azioni") è sottoposta all'esame del Team Segnalazioni e del Comitato Segnalazioni<sup>182</sup>, che possono richiedere ulteriori approfondimenti oppure approvare l'inserimento delle proposte nel Report periodico che viene sottoposto all'esame del Collegio Sindacale

[180] Il Team è formato da un primo riporto del Chief Legal & Regulatory Affairs, del Direttore Internal Audit, del Direttore Risorse Umane e Organizzazione e del Direttore Amministrazione e Bilancio.

[181] La Direzione Internal Audit trasmette le comunicazioni ricevute non identificate come "segnalazioni" rilevanti ai fini della procedura cd. whistleblowing alle funzioni aziendali competenti a riceverle e trattarle sulla base delle normative di riferimento.

[182] Il Comitato è formato dal Chief Legal & Regulatory Affairs, dal Direttore Internal Audit, dal Direttore Risorse Umane e Organizzazione e, per le segnalazioni relative a fatti rilevanti, è integrato dal Direttore Amministrazione e Bilancio.

81607/869

Noi

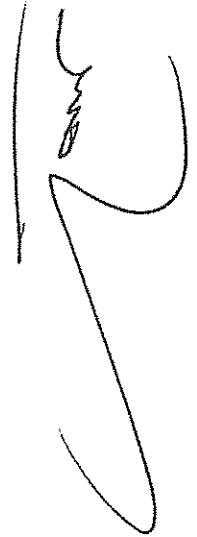

quale Audit Committee ai sensi della normativa statunitense. Quest'ultimo può approvare le proposte o, ove lo ritenga necessario, richiedere alla Direzione Internal Audit di effettuare ulteriori accertamenti.

La Direzione Internal Audit assicura i necessari flussi informativi sulle attività istruttorie condotte e le relative attività di reportistica periodica nei confronti della Presidente del Consiglio di Amministrazione, dell'Amministratore Delegato, del Collegio Sindacale, della Società di Revisione, dei membri del Comitato e del Team Segnalazioni, nonché dell'unità preposta all'assistenza legale in materia di sistema di controllo interno, nonché, per le segnalazioni di rispettiva competenza, dell'Organismo di Vigilanza di Eni SpA e dei soggetti apicali delle direzioni competenti, dei Vertici e degli Organi di Vigilanza e Controllo delle società controllate di Eni, a eccezione delle controllate quotate, in linea con gli strumenti normativi Eni in materia.

Il Collegio Sindacale di Eni, anche quale Audit Committee ai sensi della normativa statunitense, in fase di esame della reportistica periodica valuta, inoltre, l'eventuale trasmissione al Comitato Controllo e Rischi dei fascicoli di segnalazioni ritenute più significative ai fini dell'impatto sul Sistema di Controllo Interno e di Gestione dei Rischi.

Con riferimento alle società controllate quotate, i flussi informativi e le attività di reportistica ai rispettivi Vertici e Organi di Controllo e Vigilanza sono garantiti dalle strutture di Internal Audit delle società stesse, che assicurano altresì la trasmissione tempestiva alla funzione Internal Audit di Eni delle segnalazioni relative a fatti rilevanti. Inoltre, le società controllate quotate informano prontamente il "Team presidio eventi giudiziari"<sup>183</sup> di Eni SpA di eventuali segnalazioni anche anonime aventi specifici requisiti indicati dalla normativa interna in materia.

### Normativa Presidio Eventi Giudiziari

Lo strumento normativo denominato "Presidio Eventi Giudiziari" (da ultimo aggiornato il 18 novembre 2013) regola il processo di comunicazione e diffusione interna di notizie concernenti, in particolare, procedimenti giudiziari o amministrativi, di particolare rilevanza<sup>184</sup> per Eni SpA e/o per le società controllate e prevede che un team di top manager di Eni ("TeamPEG")<sup>185</sup>, ciascuno per la propria competenza, assicuri il coordinamento delle azioni necessarie – nel rispetto dell'autonomia giuridica e gestionale delle società controllate e dei loro organi di controllo e vigilanza – anche ai fini dell'esercizio di una corretta attività di direzione e coordinamento da parte di Eni SpA, se ne ricorrono i presupposti.

Le società controllate quotate informano prontamente il citato team anche con riferimento a eventi giudiziari rilevanti e a eventuali segnalazioni anche anonime che, indipendentemente dall'esistenza o meno di procedimenti avviati da parte dell'autorità giudiziaria, riguardano determinate casistiche citate in procedura.

I presidi disciplinati dalla normativa in esame contribuiscono all'efficacia del sistema di controllo interno e di gestione dei rischi, perseguendo anche la finalità di assicurare omogeneità di comportamento tra Eni SpA e le sue società controllate in occasione di eventi giudiziari significativi.

### Management System Guideline "Operazioni con interessi degli Amministratori e Sindaci e Operazioni con Parti Correlate"<sup>186</sup>

Conformemente a quanto previsto dal Regolamento Consob in materia, il 18 novembre 2010<sup>187</sup>, il Consiglio di Amministrazione di Eni ha approvato la procedura in veste di MSG "Operazioni con interessi degli Amministratori e Sindaci e Operazioni con Parti Correlate"<sup>188</sup>, efficace a decorrere dal

[183] Si veda paragrafo successivo.

[184] Si tratta delle notifiche, notizie e richieste, pervenute a Eni SpA e/o alla sue società controllate o da esse comunque apprese relative a procedimenti giudiziari o amministrativi, di particolare rilevanza per Eni, in fase istruttoria o dibattimentale o in corso d'indagine o espressamente indicati come possibili dall'autorità che ha il potere di avviarli all'esito degli accertamenti in corso.

[185] Il Team è formato dal Chief Legal & Regulatory Affairs, dal Chief Services & Stakeholder Relations Officer, dall'Executive Vice President Comunicazione Esterna, dal Senior Executive Vice President Affari Societari e Governance e dal Senior Executive Vice President Internal Audit.

[186] Il testo della MSG "Operazioni con interessi degli Amministratori e Sindaci e Operazioni con Parti Correlate" è disponibile nella sezione Corporate Governance del sito internet della Società all'indirizzo: [http://www.eni.com/it/IT/attachments/azienda/corporate-governance/regolamenti-procedure/MSG\\_PartI%20Correlate\\_ITA.PDF](http://www.eni.com/it/IT/attachments/azienda/corporate-governance/regolamenti-procedure/MSG_PartI%20Correlate_ITA.PDF)

[187] Tale MSG aggiorna e sostituisce la precedente normativa aziendale in materia adottata dal Consiglio di Amministrazione il 12 febbraio 2009.

[188] Le procedure tengono conto delle indicazioni e degli orientamenti interpretativi contenuti nella Comunicazione Consob del 24 settembre 2010.

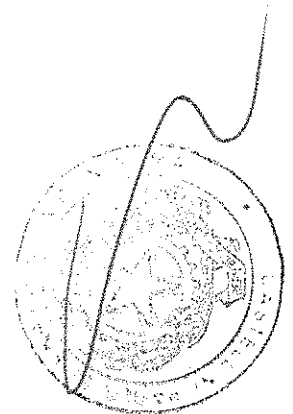

## Informazioni sul governo societario

816071870

**1° gennaio 2011<sup>189</sup>**, al fine di assicurare trasparenza e correttezza sostanziale e procedurale delle operazioni stesse.

Nella riunione del 19 gennaio 2012, il Consiglio di Amministrazione ha svolto la prima verifica annuale sulla MSG, come richiesto dalla stessa, che **anticipa il termine triennale previsto da Consob**, e ha apportato alcune modifiche che tengono conto delle esigenze operative emerse nel primo anno di applicazione.

Sulla MSG e sulle relative modifiche ha espresso preventivo parere favorevole e unanime l'allora Comitato per il controllo interno di Eni<sup>190</sup>, interamente composto da Amministratori indipendenti ai sensi del Codice di Autodisciplina e del citato Regolamento Consob.

Nelle riunioni del 17 gennaio 2013, 16 gennaio 2014, 20 gennaio 2015, e, da ultimo, del 19 gennaio 2016, il Consiglio di Amministrazione, previo parere del Comitato Controllo e Rischi, ha svolto le successive verifiche annuali della MSG e tenendo conto delle evidenze raccolte sulla tematica, non ha ritenuto necessarie ulteriori modifiche alla citata MSG.

**La MSG adottata, pur riprendendo in larga parte definizioni e previsioni del Regolamento Consob, in un'ottica di maggiore tutela e migliore operatività, estende la disciplina prevista per le operazioni compiute direttamente da Eni a tutte quelle compiute dalle società controllate con le parti correlate di Eni.**

**Anche la definizione di "parte correlata" è stata estesa e meglio dettagliata.**

Le operazioni con parti correlate sono state distinte in operazioni di **minore rilevanza, operazioni di maggiore rilevanza e operazioni esenti**, con la previsione di regimi procedurali e di trasparenza differenziati in relazione a tipologia e rilevanza dell'operazione.

In via generale, per tutte le operazioni rilevanti, è stato attribuito un ruolo centrale agli Amministratori indipendenti riuniti nel **Comitato Controllo e Rischi** o, nel caso di alcune operazioni in materia di remunerazioni, nel **Compensation Committee**. In particolare, in caso di operazioni di minore rilevanza, è stato previsto che il comitato competente esprima un parere motivato non vincolante sull'interesse della Società al compimento dell'operazione e sulla convenienza e correttezza sostanziale delle relative condizioni.

**Le operazioni esenti sono quelle di importo esiguo, nonché quelle ordinarie concluse a condizioni standard, quelle cd. infragruppo e quelle relative alle remunerazioni nei termini previsti dalla MSG stessa.**

Qualora si tratti di operazioni di **maggiore rilevanza**, ferma una riserva decisionale del **Consiglio** di Amministrazione di Eni, il comitato competente deve essere coinvolto sin dalla fase istruttoria dell'operazione ed esprimere un parere vincolante sull'interesse della Società al compimento della stessa, nonché sulla convenienza e correttezza sostanziale delle relative condizioni.

Con riferimento all'**informativa al pubblico**, la MSG richiama integralmente le disposizioni previste dal Regolamento Consob.

La MSG definisce, inoltre, i **tempi, le responsabilità e gli strumenti di verifica da parte delle risorse Eni interessate, nonché i flussi informativi** che devono essere rispettati per la corretta applicazione delle regole.

Infine, confermando la scelta già effettuata con le norme precedentemente in vigore, è stata integrata nella MSG una **disciplina specifica per le operazioni di Eni nelle quali un Amministratore o un Sindaco abbiano un interesse, per conto proprio o di terzi**. In particolare, sono stati precisati gli obblighi di verifica, valutazione e motivazione connessi all'istruttoria e al compimento di un'operazione con un soggetto di interesse di un Amministratore o di un Sindaco.

[189] Gli obblighi informativi previsti dal Regolamento Consob sono entrati in vigore a partire dal 1° dicembre 2010.

[190] Attualmente Comitato Controllo e Rischi.



81607/871

A tal riguardo, è stato richiesto un approfondito e documentato esame, nella fase istruttoria e nella fase deliberativa, delle motivazioni dell'operazione, con l'evidenza dell'interesse della Società al suo compimento nonché della convenienza ed equità delle condizioni previste. Resta ferma la previsione di un parere obbligatorio non vincolante da parte del Comitato Controllo e Rischi qualora l'operazione sia di competenza del Consiglio di Amministrazione di Eni.

Al fine di rendere tempestiva ed efficace l'attività di verifica dell'applicazione della MSG sono stati creati una banca dati, in cui sono ordinate le parti correlate e i soggetti d'interesse di Eni, e un applicativo informatico di ricerca cui i procuratori di Eni e delle società controllate e i soggetti delegati all'istruttoria delle operazioni possono accedere per verificare la natura della controparte dell'operazione.

Inoltre, al fine di assicurare un efficace sistema di controllo sulle operazioni effettuate, è stato previsto che l'Amministratore Delegato renda al Consiglio di Amministrazione e al Collegio Sindacale sia un'informativa bimestrale, sull'esecuzione delle singole operazioni con parti correlate e soggetti di interesse di Amministratori e Sindaci, sia un'informativa semestrale, in forma aggregata, su tutte le operazioni con soggetti di interesse, eseguite nel periodo di riferimento.

Il Collegio Sindacale vigila sulla conformità delle procedure adottate da Eni ai principi indicati da Consob in materia di parti correlate<sup>191</sup>, nonché sulla loro osservanza sulla base delle informative ricevute, riferendo all'Assemblea sull'attività svolta.

Nel corso del 2015 si sono svolti numerosi incontri formativi e informativi, coordinati dalla Direzione Affari Societari e Governance, che hanno coinvolto tutte le funzioni di Eni e delle sue controllate non quotate sui cui la normativa in materia ha maggiori impatti. A tale attività si è affiancata una sessione di ongoing training dedicata al Consiglio di Amministrazione e al Collegio Sindacale, in cui sono stati ripercorsi gli aspetti principali della normativa e delle responsabilità connesse agli organi e ai loro componenti.

## Management System Guideline "Market Abuse"

### Trattamento delle informazioni societarie

In ottemperanza alle prescrizioni contenute nel Testo Unico della Finanza e nel Regolamento Emittenti Consob, il Consiglio di Amministrazione, in data 29 ottobre 2012, su proposta dell'Amministratore Delegato, previo parere del Comitato Controllo e Rischi, ha approvato il nuovo strumento normativo "Management System Guideline Market Abuse" (di seguito anche "MSG Market Abuse") che consolida in un unico strumento le tre normative previgenti in materia, approvate dal Consiglio nel 2006, razionalizzando e rendendo più efficace la disciplina aziendale volta a prevenire gli abusi di mercato.

La MSG Market Abuse intende sensibilizzare tutte le persone di Eni sul valore delle informazioni come asset aziendale strategico per la tutela degli interessi dell'impresa, degli azionisti e del mercato e sulle conseguenze che possano derivare da una loro cattiva gestione, anche attraverso il richiamo al regime sanzionatorio connesso al mancato rispetto della normativa, fatto salvo ogni altro provvedimento disciplinare in caso di violazione delle disposizioni contenute nella stessa.

Le attività di formazione sulla materia (con diverse modalità di erogazione, tra cui l'e-learning) hanno visto il coinvolgimento, sin dal 2013, di circa 2500 dipendenti di Eni. La tematica è inoltre stata oggetto di altre iniziative di formazione intraprese a favore dei Consiglieri delle società controllate e partecipate da Eni (cd. Welcome Board).

Nel corso del 2015, infine, è stata organizzata una sessione di ongoing training dedicata al Consiglio di Amministrazione e al Collegio Sindacale, in cui sono stati ripercorsi gli aspetti principali della normativa e delle responsabilità connesse agli organi e ai loro componenti.

<sup>{191}</sup> L'attività di vigilanza demandata al Collegio Sindacale è disciplinata dall'art. 2391-bis del codice civile, dall'art. 4 comma 6 del Regolamento Consob Parti Correlate nonché dalla normativa interna in materia, cui è dedicato un paragrafo specifico nell'ambito del capitolo "Sistema di Controllo Interno e Gestione dei Rischi".

> Il Consiglio ha adottato una procedura per la gestione interna e la comunicazione all'esterno di informazioni societarie, in particolare di informazioni privilegiate

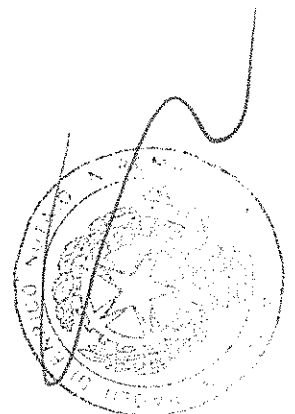

816071/272

La MSG, ripercorrendo l'evoluzione che le informazioni possono subire all'interno di Eni, introduce i principi di comportamento per la tutela della riservatezza delle informazioni aziendali in generale, come richiesto dall'art. 1.C.1 lett. j) del **Codice di Autodisciplina**, assicurando l'utilizzo delle informazioni da parte dei dipendenti e dei componenti degli organi sociali in conformità ai principi di corretta gestione delle informazioni nell'ambito delle mansioni assegnate per il perseguimento delle attività sociali e nel rispetto dei principi espressi dal **Codice Etico di Eni e delle misure di sicurezza aziendali**. Gli Amministratori e i Sindaci assicurano la riservatezza dei documenti e delle informazioni acquisiti nello svolgimento dei loro compiti e osservano il rispetto della MSG Market Abuse.

#### *Gestione interna delle informazioni privilegiate e registro delle persone che hanno accesso a informazioni privilegiate*

La procedura definisce le modalità di valutazione delle informazioni come privilegiate. In ottemperanza alle disposizioni dell'art. 115-bis del Testo Unico della Finanza e delle disposizioni attuative del Regolamento Emittenti Consob, definisce: (i) le modalità di istituzione, tenuta e aggiornamento del **registro delle persone aventi accesso a informazioni privilegiate di Eni, anche con riferimento alle società controllate**; (ii) le modalità e i termini di iscrizione nel registro e dell'eventuale successiva cancellazione delle persone che, in ragione dell'attività lavorativa o professionale ovvero in ragione delle funzioni svolte per conto di Eni, hanno accesso su base regolare od occasionale a informazioni privilegiate; (iii) le modalità di **comunicazione all'interessato** dell'avvenuta iscrizione e/o cancellazione dal registro e della relativa motivazione; (iv) **gli obblighi di comportamento specifici delle persone iscritte nel registro**.

La procedura definisce, inoltre, le **modalità da parte delle società controllate di delegare a Eni**, ai sensi dell'art. 152-bis, comma 4 del Regolamento Emittenti Consob, l'istituzione e aggiornamento del proprio registro disciplinandone i relativi flussi di comunicazione per il puntuale adempimento degli obblighi connessi.

È, in ogni caso, previsto un **regime di particolare confidenzialità per l'informazione privilegiata in relazione alla quale non sussiste ancora l'obbligo di comunicazione al pubblico e finché non venga resa pubblica**, affinché: (i) ne sia impedito l'accesso a persone diverse da quelle che ne hanno necessità per l'esercizio delle loro funzioni nell'ambito di Eni e; (ii) sia garantito che le persone che hanno accesso a tali informazioni conoscano i doveri giuridici e regolamentari che ne derivano e le possibili sanzioni in caso di abuso o di diffusione non autorizzata delle informazioni privilegiate.

#### *Comunicazione al mercato di documenti e informazioni privilegiate*

La MSG Market Abuse disciplina la comunicazione al pubblico delle informazioni privilegiate, definendo: (i) i **criteri di valutazione** delle informazioni privilegiate soggette a disclosure; (ii) il processo di emissione dei **comunicati stampa cd. price sensitive**; (iii) la diffusione dei comunicati price sensitive sui circuiti previsti dalla normativa e, contestualmente alla loro diffusione, la pubblicazione degli stessi sul sito internet di Eni.

In ottemperanza alle disposizioni dell'art. 114 del Testo Unico della Finanza e alle disposizioni attuative del Regolamento Emittenti Consob, la procedura fissa i **requisiti della comunicazione al pubblico delle informazioni privilegiate** (trasparenza, correttezza e non strumentalità, materialità, chiarezza, completezza, tracciabilità, omogeneità, parità di accesso alle informazioni e simmetria informativa, coerenza e tempestività) e definisce le regole per acquisire dalle società controllate i dati e le notizie necessari a fornire un'adeguata e tempestiva informativa al Consiglio e al mercato sugli eventi e sulle circostanze che possono concretizzarsi in informazioni privilegiate.

In particolare, la MSG Market Abuse stabilisce le regole affinché, nel rispetto della regolamentazione vigente: (i) il **comunicato stampa "price sensitive"** contenga gli elementi idonei a consentire una valutazione completa e corretta degli eventi e delle circostanze rappresentati, nonché collegamenti e raffronti con il contenuto dei comunicati precedenti; (ii) ogni modifica significativa delle informazioni privilegiate soggette a disclosure già rese note al pubblico venga diffusa senza indugio con le modalità indicate dalla regolamentazione vigente; (iii) la comunicazione al pubblico di informazioni privilegiate soggette a disclosure e il marketing delle proprie attività non siano combinati tra loro in maniera che potrebbe essere fuorviante; (iv) la comunicazione al pubblico avvenga in maniera il più possibile

81607/873

sincronizzata presso tutte le categorie di investitori e in tutti gli Stati in cui sia stata richiesta o approvata l'ammissione alla negoziazione di propri strumenti finanziari in un mercato regolamentato.

### Internal Dealing

La MSG Market Abuse razionalizza e chiarisce le disposizioni già contenute nella precedente procedura adottata da Eni in materia di internal dealing. La procedura, recependo le indicazioni contenute nell'art. 152-sexies del Regolamento Emittenti Consob: (i) individua i soggetti rilevanti e le persone ad essi strettamente legate; (ii) definisce le operazioni aventi a oggetto azioni emesse da Eni SpA, azioni di società controllate con azioni quotate nonché gli altri strumenti finanziari a dette azioni collegati; (iii) descrive gli obblighi di comunicazione alla Consob e diffusione al pubblico delle operazioni effettuate, anche per interposta persona, da parte dei soggetti rilevanti e delle persone ad essi strettamente legate; (iv) fissa gli obblighi di comportamento da parte dei soggetti rilevanti (diversi dagli azionisti di Eni) e delle persone ad essi strettamente legate, disciplinando le modalità e i termini delle comunicazioni a Eni delle operazioni effettuate, nonché i termini di diffusione al pubblico delle comunicazioni stesse da effettuarsi direttamente o attraverso la Segreteria Societaria di Eni SpA, che provvede altresì alla pubblicazione sul sito internet, sezione internal dealing<sup>192</sup> della relativa comunicazione.

La MSG Market Abuse prevede come già la previgente procedura in materia di internal dealing, in aggiunta agli obblighi normativi, specifici periodi dell'anno durante i quali le persone individuate come rilevanti non possono effettuare operazioni (cd. **blocking periods**).

La procedura è pubblicata nella sezione Governance del sito internet di Eni<sup>193</sup>.

### Società di revisione<sup>194</sup>

La revisione legale dei conti di Eni SpA è affidata, ai sensi di legge, a una Società di revisione iscritta all'albo speciale Consob, **nominata dall'Assemblea, su proposta motivata del Collegio Sindacale**.

Oltre agli obblighi previsti dalla normativa nazionale in materia di revisione legale dei conti, la quotazione di Eni presso il New York Stock Exchange comporta il rilascio da parte della Società di revisione della relazione sull'Annual Report on Form 20-F, in ottemperanza ai principi di revisione generalmente accettati negli Stati Uniti, e il rilascio di un giudizio sull'efficacia del sistema di controllo interno sull'informativa finanziaria che sovrintende alla redazione del bilancio consolidato.

In massima parte, i bilanci delle imprese controllate sono oggetto di revisione legale dei conti da parte della società che revisiona il bilancio Eni, la quale, inoltre, ai fini dell'espressione del giudizio sul bilancio consolidato, assume anche la piena responsabilità dei lavori svolti da altri revisori sui bilanci delle imprese controllate, che, nel loro totale, rappresentano comunque una parte irrilevante dell'attivo e del fatturato consolidato.

La Società di revisione in carica è **Reconta Ernst & Young SpA**, il cui incarico è stato approvato dall'Assemblea del 29 aprile 2010 per gli esercizi 2010-2018, ai sensi del D.Lgs. n. 39/2010.

Nello svolgimento della propria attività, la Società di revisione incaricata ha accesso alle informazioni, ai dati, sia documentali sia informatici, agli archivi e ai beni della Società e delle sue imprese controllate.

La "Normativa in materia di revisione dei bilanci" contiene i principi generali di riferimento essenzialmente in tema di conferimento e revoca dell'incarico, rapporti tra il revisore principale di Gruppo e i revisori secondari, indipendenza della Società di revisione e cause di incompatibilità, responsabilità e obblighi informativi della Società di revisione, regolamentazione dei flussi informativi verso la Società, Consob e SEC.

[192] All'indirizzo: <http://www.eni.com/it/it/governance/operazioni-internal-dealing/operazioni-internal-dealing.shtml>.

[193] All'indirizzo: <http://www.eni.com/it/it/governance/controlli-governance/market-abuse/procedure-market-abuse.shtml>.

[194] La Società di revisione, verificata l'elaborazione della presente Relazione, esprime il giudizio di coerenza richiesto dall'art. 14, comma 2, lettera e), del D.Lgs. n. 39/2010 relativamente alle informazioni fornite ai sensi dell'art. 123-bis, comma 1, lettere c), d), f), l) e m), e comma 2, lettera b), del Testo Unico della Finanza. La relazione di revisione è pubblicata integralmente unitamente alla Relazione finanziaria annuale.

> Per gli esercizi 2010-2018 l'Assemblea degli azionisti ha incaricato la società Reconta Ernst & Young SpA della revisione legale di Eni SpA

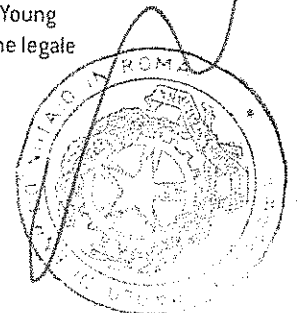

## Informazioni sul governo societario

81607/874

Allo scopo di tutelare i profili di indipendenza dei revisori è stato, in particolare, previsto un sistema di monitoraggio degli incarichi "non audit", prevedendosi, in linea generale, di non affidare alla Società di revisione incaricata, nonché alle società del relativo network, incarichi diversi da quelli connessi alla revisione legale dei conti, salvo rare e motivate eccezioni per gli incarichi inerenti ad attività non vietate dalla regolamentazione italiana né dal Sarbanes-Oxley Act.

Tali incarichi aggiuntivi i) se richiesti da Eni SpA sono oggetto di preventivo parere del Collegio Sindacale di Eni SpA; ii) se richiesti da Società Controllate sono oggetto di preventivo parere del Collegio Sindacale della Società Controllata oltre che del Collegio Sindacale di Eni SpA nel caso in cui gli incarichi non rientrino tra quelli previsti da specifiche norme di legge o regolamentari. Tutti gli incarichi sono approvati dal Consiglio di Amministrazione dell'impresa interessata. Il Collegio Sindacale di Eni è informato periodicamente degli incarichi affidati alla Società di revisione dalle imprese del Gruppo.

## Controllo della Corte dei Conti

La gestione finanziaria di Eni è sottoposta al controllo, a fini di tutela della finanza pubblica, della Corte dei Conti<sup>195</sup>. L'attività è stata svolta dal Magistrato della Corte dei Conti Adolfo Teobaldo De Girolamo, nominato con deliberazione del 22 dicembre 2014 dal Consiglio di Presidenza della Corte dei Conti. Il Magistrato della Corte dei Conti assiste alle riunioni del Consiglio di Amministrazione, del Collegio Sindacale e del Comitato Controllo e Rischi.

## Rapporti con gli azionisti e il mercato

In linea con il Codice Etico e con il Codice di Autodisciplina delle società quotate cui aderisce, Eni comunica costantemente con gli investitori istituzionali, con gli azionisti retail e con il mercato al fine di assicurare la diffusione di notizie complete, corrette e tempestive sulla propria attività, nel rispetto delle esigenze di riservatezza che talune informazioni possono presentare.

L'informativa relativa ai resoconti periodici, al piano strategico quadriennale, agli eventi e alle operazioni rilevanti è assicurata da comunicati stampa, incontri e conference call con gli investitori istituzionali, analisti finanziari e con la stampa, ed è diffusa tempestivamente al pubblico anche mediante pubblicazione sul sito internet.

> Il sito internet di Eni contiene tutte le informazioni significative per il mercato, inclusi approfondimenti sulla governance di Eni

In particolare, le presentazioni del top management al mercato finanziario relative ai risultati trimestrali, annuali e alla strategia quadriennale sono diffuse in diretta sul **sito internet della Società**, offrendo così anche agli azionisti retail la possibilità di assistere in tempo reale agli eventi maggiormente significativi per il mercato.

La registrazione di questi eventi, le relative presentazioni e i comunicati stampa rimangono disponibili sul sito internet in modo permanente.

Le pagine "Eni in Borsa" della sezione Investor Relations del sito internet di Eni<sup>196</sup> sono costantemente aggiornate con le informazioni relative ai dividendi, alla quotazione del titolo, all'andamento dei titoli dei peers e dei principali indici di borsa.

Sul sito sono, inoltre, disponibili i rapporti periodici, i comunicati stampa, la presente Relazione, il Codice di Autodisciplina con le soluzioni di governance adottate da Eni e le normative in materia di Corporate Governance, lo Statuto della Società, gli avvisi agli azionisti e agli obbligazionisti, l'informativa e la documentazione sugli argomenti all'ordine del giorno delle Assemblee degli azionisti e degli obbligazionisti e i relativi verbali. La documentazione è inviata gratuitamente a chiunque ne faccia richiesta, anche tramite il sito internet<sup>197</sup>.

[195] A norma dell'art. 12 della legge 21 marzo 1958, n. 259.

[196] All'indirizzo: [http://www.eni.com/it/it/investor-relations/investor-relations.shtml?home\\_2010\\_it\\_tab=navigation\\_menu](http://www.eni.com/it/it/investor-relations/investor-relations.shtml?home_2010_it_tab=navigation_menu).

[197] All'indirizzo: [http://www.eni.com/it/it/documentazione/documentazione.page?type=bitrap&header=documentazione&doc\\_from=hpeniheader](http://www.eni.com/it/it/documentazione/documentazione.page?type=bitrap&header=documentazione&doc_from=hpeniheader).

Alla Corporate Governance di Eni è dedicata una sezione del sito, in cui il sistema di governance è illustrato in un grafico di sintesi interattivo<sup>198</sup> e in una pluralità di voci di approfondimento. Il sito è arricchito da ampia documentazione, agevolmente consultabile, fra cui la presente Relazione, l'archivio delle precedenti e i documenti in esse citati.

Anche nel 2015, Eni si è confermata come **migliore società quotata nella comunicazione corporate digitale nella classifica Webranking by Comprend 2015 Italia**, con un punteggio pari a 89,1 su 100.

Inoltre, Eni ha ottenuto la conferma, anche grazie all'area Corporate Governance, negli indici FT-SE4Good, Dow Jones Sustainability World e Dow Jones Sustainability Europe del settore Oil & Gas.

La Società ha, inoltre, inteso dare corso alle richieste – emerse nelle recenti Assemblee – di un coinvolgimento sempre maggiore dei propri investitori, inclusi gli azionisti retail.

La volontà di presentare agli azionisti la società Eni in modo semplice e intelligibile ha portato all'ideazione di una sezione del sito internet<sup>199</sup> dedicata a una comunicazione diretta, in cui è stata inserita anche una **Guida per gli azionisti** e alla previsione di iniziative dedicate, tra cui la presentazione dell'Assemblea di approvazione del bilancio di esercizio mediante un **video** interattivo, semplice e sintetico.

Cogliendo l'esigenza di approfondire il dialogo con il mercato, Eni ha organizzato nel gennaio 2016, con l'intervento della Presidente, un nuovo ciclo di **incontri con i principali investitori istituzionali**, per presentare le novità che hanno ulteriormente migliorato il sistema di governance della Società e le principali iniziative in ambito "ESG". Tale iniziativa ha consentito di ricevere riscontri esterni sulla governance della Società. Gli interlocutori hanno apprezzato l'iniziativa di Eni e hanno evidenziato che la Corporate Governance della Società è ben strutturata e solida e, in particolare, è stato espresso apprezzamento per il ruolo della Presidente nei controlli, nonché per la governance dei rischi adottata dalla società.

Per maggiori approfondimenti sui rapporti con gli azionisti e investitori in tema di corporate governance si rinvia al capitolo dedicato alle iniziative di governance della presente Relazione.

Apposite funzioni di Eni assicurano i rapporti con gli investitori istituzionali, con gli azionisti e con gli organi di informazione.

In particolare, come raccomandato dal Codice di Autodisciplina, i rapporti con gli investitori istituzionali e gli analisti finanziari sono gestiti dal **Responsabile della funzione Investor Relations**; le informazioni di interesse sono disponibili sul sito Eni nella sezione "Investor Relations" e possono essere richieste anche mediante e-mail al seguente indirizzo: [investor.relations@eni.com](mailto:investor.relations@eni.com).

I rapporti con gli altri azionisti sono gestiti dal **Responsabile della Segreteria Societaria**. Le informazioni di loro interesse sono disponibili sul sito Eni nella sezione Governance e possono essere richieste mediante e-mail all'indirizzo: [segreteria.societaria.azionisti@eni.com](mailto:segreteria.societaria.azionisti@eni.com) nonché al numero verde 800940924 (dall'estero: 80011223456).

I rapporti con gli organi di informazione sono gestiti dal **Responsabile della funzione Comunicazione Esterna**; le informazioni di interesse sono disponibili sul sito Eni alla pagina "media" e possono essere richieste scrivendo all'indirizzo e-mail: [ufficio.stampa@eni.com](mailto:ufficio.stampa@eni.com).

Informazioni in merito alla Corporate Governance sono disponibili sul sito Eni e possono essere richieste mediante email all'indirizzo: [info.governance@eni.com](mailto:info.governance@eni.com).

Di seguito sono riportate le tabelle sulla struttura e riunioni del Consiglio di Amministrazione, dei Comitati e del Collegio Sindacale.

81607/875

> Eni si conferma migliore società quotata nella comunicazione corporate digitale nella classifica "Webranking by Comprend 2015 Italia"

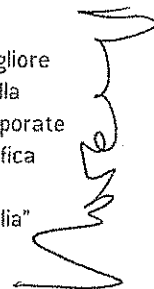

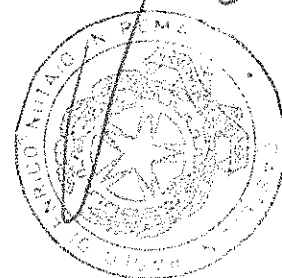

[198] All'indirizzo: <http://www.eni.com/it/IT/governance/sistema-e-regole/corporate-governance-eni/corporate-governance-eni.shtml>.

[199] All'indirizzo: <http://www.eni.com/it/IT/governance/azionisti/iniziativa/iniziativa-per-gli-azionisti.shtml>.

## Informazioni sul governo societario

81607/876

## Consiglio di Amministrazione e Comitati

| Componenti                       | Consiglio di Amministrazione |                    |                           |                           |                                 |                   | Comitato Controllo e Rischi |                   | Compensation Committee |                   | Comitato per le Nomine |                   | Comitato Sostenibilità e Scenari |                   |
|----------------------------------|------------------------------|--------------------|---------------------------|---------------------------|---------------------------------|-------------------|-----------------------------|-------------------|------------------------|-------------------|------------------------|-------------------|----------------------------------|-------------------|
|                                  | Anno di prima nomina         | Lista <sup>1</sup> | Esecutivo / Non Esecutivo | Indipendenza <sup>2</sup> | N. altri incarichi <sup>3</sup> | Presenza riunioni | Ruolo <sup>4</sup>          | Presenza riunioni | Ruolo <sup>4</sup>     | Presenza riunioni | Ruolo <sup>4</sup>     | Presenza riunioni | Ruolo <sup>4</sup>               | Presenza riunioni |
| <b>Presidente</b>                |                              |                    |                           |                           |                                 |                   |                             |                   |                        |                   |                        |                   |                                  |                   |
| Emma Marcegaglia <sup>5</sup>    | 2014                         | M                  | Non Esecutivo             | TUF                       | 2                               | 13/13             | -                           | -                 | -                      | -                 | -                      | -                 | -                                | -                 |
| <b>Amministratore Delegato</b>   |                              |                    |                           |                           |                                 |                   |                             |                   |                        |                   |                        |                   |                                  |                   |
| Claudio Descazzi <sup>5</sup>    | 2014                         | M                  | Esecutivo                 | -                         | -                               | 13/13             | -                           | -                 | -                      | -                 | -                      | -                 | -                                | -                 |
| <b>Consiglieri</b>               |                              |                    |                           |                           |                                 |                   |                             |                   |                        |                   |                        |                   |                                  |                   |
| Andrea Gemma <sup>5</sup>        | 2014                         | M                  | Non Esecutivo             | TUF – AUT                 | 3                               | 13/13             | C                           | 21/21             | -                      | P                 | 12/12                  | C                 | 12/13                            | -                 |
| Pietro Guindani <sup>5</sup>     | 2014                         | m                  | Non Esecutivo             | TUF – AUT                 | 2                               | 13/13             | -                           | -                 | P                      | 10/10             | -                      | C                 | 13/13                            | -                 |
| Karina Litvack <sup>5</sup>      | 2014                         | m                  | Non Esecutivo             | TUF – AUT                 | -                               | 13/13             | C                           | 21/21             | C                      | 10/10             | -                      | C                 | 13/13                            | -                 |
| Alessandro Lorenzi <sup>5</sup>  | 2011                         | m                  | Non Esecutivo             | TUF – AUT                 | 1                               | 13/13             | P                           | 21/21             | C                      | 8/10              | -                      | -                 | -                                | -                 |
| Diva Moriani <sup>5</sup>        | 2014                         | M                  | Non Esecutivo             | TUF – AUT                 | 3                               | 13/13             | -                           | -                 | C                      | 10/10             | C                      | 12/12             | -                                | -                 |
| Fabrizio Pagani <sup>5</sup>     | 2014                         | M                  | Non Esecutivo             | -                         | -                               | 13/13             | -                           | -                 | -                      | -                 | C                      | 11/12             | P                                | 13/13             |
| Alessandro Profumo <sup>5</sup>  |                              |                    | Non Esecutivo             | TUF – AUT                 | 2                               | 5/5               | -                           | -                 | -                      | -                 | C                      | 3/3               | C                                | 3/3               |
| Luigi Zingales <sup>7</sup>      | 2014                         | M                  | Non Esecutivo             | TUF – AUT                 | -                               | 7/7               | C                           | 11/11             | -                      | -                 | C                      | 7/7               | -                                | -                 |
| <b>N° riunioni 2015</b>          |                              |                    |                           |                           |                                 | <b>13</b>         | <b>21</b>                   | <b>10</b>         | <b>12</b>              | <b>13</b>         |                        |                   |                                  |                   |
| <b>Durata media riunioni</b>     |                              |                    |                           |                           |                                 | <b>3 h 48 m</b>   | <b>3 h 46 m</b>             | <b>2h 58 m</b>    | <b>1 h 22 m</b>        | <b>2h 08m</b>     |                        |                   |                                  |                   |
| <b>% media di partecipazione</b> |                              |                    |                           |                           |                                 | <b>100%</b>       | <b>100%</b>                 | <b>95%</b>        | <b>98%</b>             | <b>98%</b>        |                        |                   |                                  |                   |

[1] Per la definizione di Lista di "maggioranza" (M) e Lista di "minoranza" (m) si rinvia ai paragrafi "Composizione" e "Nomina" del capitolo "Consiglio di Amministrazione" della presente Relazione. Il quorum richiesto per la presentazione delle liste per l'elezione del Consiglio di Amministrazione era pari (nel 2014) allo 0,5% del capitale sociale.

[2] Possesso dei requisiti di indipendenza ai sensi del Testo Unico della Finanza (decreto legislativo n. 58/1998 o TUF) e/o del Codice di Autodisciplina (AUT).

[3] Incarichi di amministratore o sindaco ricoperti in altre società quotate in mercati regolamentati anche esteri, in società finanziarie, bancarie, assicurative o di rilevanti dimensioni rilevanti ai fini dell'orientamento del Consiglio di Amministrazione sul cumulo massimo di incarichi degli Amministratori in altre società del 17 settembre 2015. I principali incarichi ricoperti dagli Amministratori sono riportati nel paragrafo "Composizione" del capitolo "Consiglio di Amministrazione" della presente Relazione, nell'ambito delle informazioni sulle caratteristiche personali e professionali dei Consiglieri, nonché pubblicati sul sito internet di Eni (www.eni.com).

[4] "P": Presidente del comitato; "C": Componente del comitato.

[5] Nominati dall'Assemblea degli azionisti dell'8 maggio 2014 per tre esercizi, fino alla data dell'Assemblea che sarà convocata per l'approvazione del bilancio dell'esercizio 2015.

[6] Il Consigliere Alessandro Profumo è stato cooptato dal Consiglio di Amministrazione di Eni il 29 luglio 2015, in sostituzione del Consigliere Luigi Zingales, che aveva rassegnato le proprie dimissioni dal Consiglio il 2 luglio 2015. Il Consigliere Profumo è stato nominato per la prima volta in Eni dall'Assemblea del 5 maggio 2011 fino alla scadenza del mandato consiliare, avvenuta alla data dell'Assemblea dell'8 maggio 2014. Il dato relativo alla presenza alle riunioni del Consiglio di Amministrazione e dei Comitati si riferisce alle riunioni tenute, rispettivamente: (i) dal Consiglio, successivamente alla cooptazione dell'Amministratore; (ii) dai Comitati, successivamente alla nomina dell'Amministratore nei Comitati stessi.

[7] Il 2 luglio 2015 il Consigliere Luigi Zingales ha rassegnato le proprie dimissioni dal Consiglio d'Amministrazione. Il dato relativo alla presenza alle riunioni del Consiglio di Amministrazione e dei Comitati si riferisce alle riunioni tenute dagli stessi sino alla data di cessazione dall'incarico dell'Amministratore.

## Collegio Sindacale

(in carica dall'8 maggio 2014)

| Componenti <sup>(1)</sup>                  | Anno di prima nomina nel Collegio Sindacale di Eni | Indipendenza da Codice di Autodisciplina | Lista da cui è stato tratto il sindaco <sup>(2)</sup> | Presenze riunioni del Collegio Sindacale | Presenze riunioni del Consiglio di Amministrazione | N. incarichi in società quotate <sup>(3)</sup> |
|--|--|--|---|--|--|--|
| <b>Presidente</b>                          |  |  |   |  |  |  |
| Matteo Caratozzolo                         | 2014   | x  | Minoranza   | 23/23                                    | 13/13  | 1  |
| <b>Sindaci effettivi</b>                   |  |  |   |  |  |  |
| Paola Camagni                              | 2014   | x  | Maggioranza   | 23/23                                    | 13/13  | 1  |
| Alberto Falini                             | 2014   | x  | Maggioranza   | 23/23                                    | 13/13  | 1  |
| Marco Lacchini                             | 2014   | x  | Minoranza   | 23/23                                    | 13/13  | 1  |
| Marco Seracini                             | 2014   | x  | Maggioranza   | 23/23                                    | 13/13  | 1  |
| <b>Numero riunioni 2015</b>                |  |  |   | <b>23</b>                                | <b>13</b>  |  |
| <b>Durata media delle riunioni</b>         |  |  |   | <b>4 h 04 m</b>                          | <b>3 h 48 m</b>                                    |  |
| <b>Percentuale media di partecipazione</b> |  |  |   | <b>100%</b>                              | <b>100%</b>  |  |

[1] L'Assemblea dell'8 maggio 2014 ha nominato Sindaci Supplenti Stefania Bettoni e Mauro Lonardo.

[2] Per la definizione di Lista di "Minoranza" e "Maggioranza" si rinvia al paragrafo relativo alla "Composizione e nomina" del Collegio Sindacale della presente Relazione. Il quorum richiesto per la presentazione delle liste per l'elezione del Collegio Sindacale era pari (nel 2014) allo 0,5% del capitale sociale.

[3] Si tratta dell'incarico in Eni SpA. L'elenco è aggiornato alla data di approvazione della presente Relazione. I principali incarichi ricoperti dai Sindaci sono riportati nel paragrafo "Composizione e nomina" del capitolo "Collegio Sindacale" della presente Relazione, nell'ambito delle informazioni sulle caratteristiche personali e professionali dei Sindaci effettivi, nonché nella sezione "Governance-Collegio Sindacale" del sito internet di Eni (www.eni.com); l'elenco completo degli incarichi di amministrazione e controllo rilevanti ai sensi dell'art. 148-bis del Testo Unico della Finanza e delle relative disposizioni di attuazione contenute nel Regolamento Emittenti Consob è pubblicato dalla Consob sul proprio sito internet, ai sensi dell'art. 144-quinquiesdecies del predetto Regolamento Emittenti Consob, per quanto applicabile.



ELENCO (I) DEI GIORNALISTI PRESENTI IN SALA O CHE SEGUONO  
L'ASSEMBLEA ATTRAVERSO CIRCUITO CHIUSO E (II) DEI PRIMI 20  
AZIONISTI PRESENTI IN SALA, CON INDICAZIONE DEI FONDI  
PENSIONE AZIONISTI CON LE QUOTE DI PARTECIPAZIONE

GIORNALISTI

GIUSTI FEDERICO – SKY TG24  
CORONGIU ALESSANDRO – RAINEWS24  
PAGGIO FRANCESCA – ANSA  
D'OPPIDO STEFANIA – CLASS CNBC  
PETRILLO DAVIDE – CLASS CNBC  
CAPOZZI ALESSANDRA – RADIOCOR  
MANES LUCA – ALTRAECONOMIA  
LEPORE FLAVIO – ASKANNEWS  
VALIA GUGLIELMO – MFDJ  
SERRAO GIANDOMENICO – AGI  
ANTONINI ROBERTO – DIRE  
MARCHETTI ALESSANDRO – RAINEWS24  
BALDRATI ROBERTO – TG5  
ROBERTI FABRIZIO – TG5  
DE BIASE LUIGI – TG5  
RANUCCI ROMANA – ITALPRESS  
CAZALÉ EMMANUEL – ADNKRONOS  
CANTARINI SIMONE – AGENZIA NOVA  
NAVACH GIANCARLO – REUTERS

*Autenti*

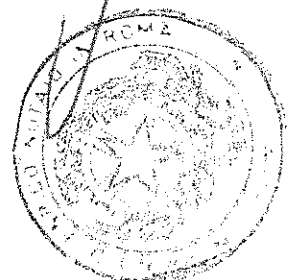

81607/878

MOCCIA GABRIELE – FREELANCE  
SANNA EMANUELE – TG1  
BEMPORTATO PAOLO – TG1  
MORELLI FEDERICO – SKY24  
RIBEZZO MARIA ELENA – LA PRESSE  
CARUCCI MAURIZIO – AVVENIRE  
BIANCO FILIPPO – RAINEWS24  
GIAMMETTA TITTI – AGI  
CIANCIO DOMENICO – BLOG/FREELANCE  
DUCCI ANDREA – CORRIERE DELLA SERA  
FARRUGGIA ALESSANDRO – QN  
IEZZI LUCA – REPUBBLICA  
GALEAZZI GOFFREDO – STAFFETTA QUOTIDIANA  
SCHEPISI ALESSANDRA – RADIO 24  
MARCUCCI STEFANO – GR1  
DOMINELLI CELESTINA – SOLE 24 ORE  
STARTSEV SERGEY – RIA NOVOSTI  
GIACINTI SIMONA – RAI  
PIRINO ALESSANDRO – RAI  
POLITI JAMES – FT  
ROTONDI FLAVIA – BLOOMBERG TV  
DE LUCA MASSIMO – TG5  
FERRETTI WALTER – TG5



81607/879

PRIMI 20 AZIONISTI PRESENTI IN SALA

|  | Percentuale di<br>partecipazione al capitale |
|--|--|
| 1) CASSA DEPOSITI E PRESTITI SPA                                     | 25,76%                                       |
| 2) MINISTERO DELL'ECONOMIA E DELLE FINANZE                           | 4,34%  |
| 3) GOVERNMENT OF NORWAY  | 1,40%  |
| 4) BANK OF NEW YORK MELLON ADR D.                                    | 1,21%  |
| 5) VANGUARD TOTAL INTERNATIONAL STOCK INDEX                          | 0,71%  |
| 6) BLACKROCK INST TRUST CO NA INV<br>FUNDS FOR EMPLOYEE BENEFIT TR   | 0,58%  |
| 7) LEGAL AND GENERAL ASSURANCE<br>PENSIONS MANAGEMENT LIMITED        | 0,47%  |
| 8) SWISS NATIONAL BANK   | 0,47%  |
| 9) CAISSE DES DEPOTS ET CONSIGNATIONS                                | 0,46%  |
| 10) THE INVESTMENT COMPANY OF AMERICA                                | 0,40%  |
| 11) SCHRODER INTERNATIONAL SELECTION FUND                            | 0,39%  |
| 12) CAISSE DE DEPOT ET PLACEMENT DU QUEBEC                           | 0,39%  |
| 13) CAPITAL WORLD GROWTH & INCOME FUND INC                           | 0,37%  |
| 14) ISHARES MSCI EAFE ETF  | 0,34%  |
| 15) CNP ASSURANCES SA  | 0,32%  |
| 16) SS BK AND TRUST COMPANY INV FUNDS<br>FOR TAXEXEMPT RETIREMENT PL | 0,32%  |

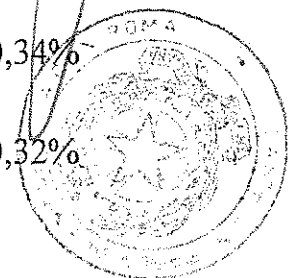

81607/880

|   |       |
|---|-------|
| 17) ISHARES II PUBLIC LIMITED COMPANY                           | 0,31% |
| 18) STICHTING DEPOSITARY APG DEVELOPED<br>MARKETS EQUITY POOL   | 0,30% |
| 19) FIDELITY INVESTMENT TRUST: FIDELITY SERIES<br>INTVALUE FUND | 0,28% |
| 20) VANGUARD DEVELOPED MARKETS<br>INDEX FUND                    | 0,26% |

81607/881

FONDI PENSIONE

TRA I PRIMI 20 AZIONISTI PRESENTI IN SALA

|  | Percentuale di<br>partecipazione al capitale |
|--|--|
| 1. GOVERNMENT OF NORWAY  | 1,40%  |
| 2. BLACKROCK INST TRUST CO<br>NA INV FUNDSFOR EMPLOYEE<br>BENEFIT TR | 0,58%  |
| 3. LEGAL AND GENERAL ASSURANCE PENSIONS<br>MANAGEMENT LIMITED        | 0,47%  |
| 4. CAISSE DES DEPOTS ET CONSIGNATIONS                                | 0,46%  |
| 5. CAISSE DES DEPOTS ET PLACEMENT DU QUEBEC                          | 0,39%  |
| 6. CNP ASSURANCES SA   | 0,32%  |
| 7. STICHTING DEPOSITARY APG DEVELOPED<br>MARKETS EQUITY POOL         | 0,30%  |

*Handwritten signature*

*Handwritten signature*

*Handwritten signature*

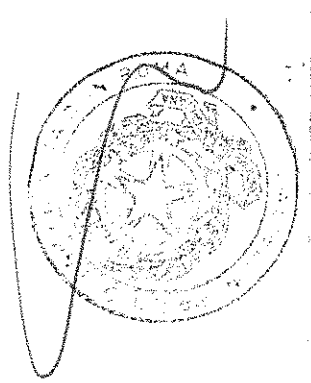

**PAGINA ANNULLATA**

# ASSEMBLEA ORDINARIA 12 MAGGIO 2016

Segreteria Societaria - Ufficio Titoli

Unica convocazione

Esito della votazione sul punto 1

ALLEGATO "H"  
ROGITO 22006



eni

81607/882

Bilancio di esercizio al 31 dicembre 2015 di Eni S.p.A. Deliberazioni relative.  
Presentazione Bilancio consolidato al 31 dicembre 2015. Relazioni degli  
Amministratori, del Collegio Sindacale e della Società di revisione

## Azionisti Presenti

|                        |           |              |               |                             |                                     |
|------------------------|-----------|--------------|---------------|-----------------------------|-------------------------------------|
| In proprio             | n°        | 26           | per n°        | 176.234 Azioni              | 0,00 % del capitale sociale         |
| Per delega             | n°        | 3.122        | per n°        | 2.143.050.955 Azioni        | 58,97 % del capitale sociale        |
| <b>TOTALE PRESENTI</b> | <b>n°</b> | <b>3.148</b> | <b>per n°</b> | <b>2.143.227.189 Azioni</b> | <b>58,97 % del capitale sociale</b> |

## Quorum per approvazione

n° 1.071.613.595 Voti favorevoli  
(Pari a 1/2 delle Azioni Presenti + 1)

*M. Scam*

## Esito Votazione

|                        |    |       |                  |                      |                                  |
|------------------------|----|-------|------------------|----------------------|----------------------------------|
| FAVOREVOLI             | n° | 3.142 | azionisti per n° | 2.142.940.036 Azioni | 99,98660 % delle azioni presenti |
| CONTRARI               | n° | 3     | azionisti per n° | 81.187 Azioni        | 0,00379 % delle azioni presenti  |
| ASTENUTI E NON VOTANTI | n° | 5     | azionisti per n° | 205.966 Azioni       | 0,00961 % delle azioni presenti  |

## La Proposta è approvata

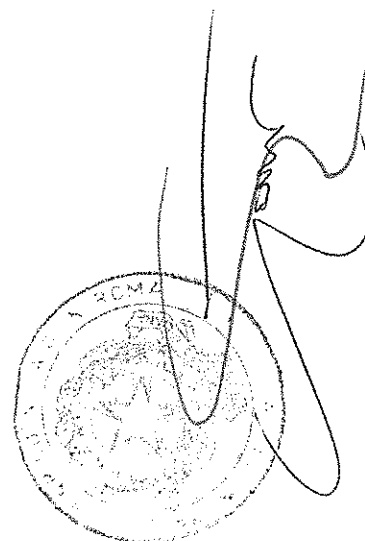

**PAGINA ANNULLATA**

# ASSEMBLEA ORDINARIA 12 MAGGIO 2016

Segreteria Societaria - Ufficio Titoli

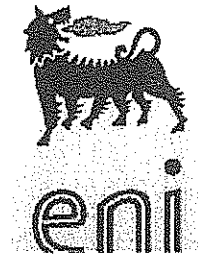

Unica convocazione

Esito della votazione sul punto 1

81607/883

Bilancio di esercizio al 31 dicembre 2015 di Eni S.p.A. Deliberazioni relative.  
Presentazione Bilancio consolidato al 31 dicembre 2015. Relazioni degli  
Amministratori, del Collegio Sindacale e della Società di revisione

## Elenco Favorevoli

| SCHEDA VPC | NOMINATIVO AZIONISTA    | DELEGATO | NUMERO DI AZIONI<br>TOTALE |
|------------|-------------------------|----------|----------------------------|
| 2326       | ADINOLFI VINCENZO       |          | 70.000                     |
| 16         | AMBRUZZI DANIELA        |          | 275                        |
| 3301       | BAIETTA MAURIZIO        |          | 962                        |
| 113        | BATTAGLIA SERGIO        |          | 15.500                     |
| 2102       | BELLINO ROCI PIERCARLO  |          | 10.000                     |
| 15         | BUCCINO VINCENZO        |          | 4.127                      |
| 2218       | CAPUTO RITA             |          | 250                        |
| 7          | CHIURAZZI LUIGI         |          | 3.000                      |
| 2332       | CICERONE STEFANO PIETRO |          | 300                        |
| 2327       | COLLEONI ANGELO         |          | 2.510                      |
| 3304       | DI TEODORO VITO         |          | 100                        |
| 105        | DORI CARLO              |          | 1.330                      |
| 114        | GARIZZO EMIDIA          |          | 41.500                     |
| 2224       | IADICICCO ANTONIO       |          | 2.000                      |
| 850        | METELKA LUCIANO         |          | 5.000                      |
| 2222       | NACCI VITO ROCCO        |          | 1                          |
| 2106       | PAVESI ALBERTO          |          | 1                          |
| 2318       | PEDERSOLI LANFRANCO     |          | 1.700                      |
| 2227       | PONTI GIOVANNI          |          | 5.065                      |
| 2330       | SCORSONE MIRKO          |          | 10                         |
| 847        | TERRONI PIERRE          |          | 6.200                      |
| 2346       | VAVALLI VITO UMBERTO    |          | 3.800                      |

# ASSEMBLEA ORDINARIA

81607/886 12 MAGGIO 2016

Segreteria Societaria - Ufficio Titoli



eni

Unica convocazione

Esito della votazione sul punto 1

Bilancio di esercizio al 31 dicembre 2015 di Eni S.p.A. Deliberazioni relative.  
Presentazione Bilancio consolidato al 31 dicembre 2015. Relazioni degli  
Amministratori, del Collegio Sindacale e della Società di revisione

## Elenco Favorevoli

| SCHEDA | VPC | NOMINATIVO AZIONISTA  | DELEGATO                | NUMERO DI AZIONI<br>TOTALE |
|--------|-----|---|-------------------------|----------------------------|
| 2219   |     | ZACCAGNINO RAFFAELE   |                         | 500                        |
| 106    |     | ROSATI GIUSEPPINA   | DORI CARLO              | 1.330                      |
| 2101   |     | ALLIO GERMANA   | BELLINO ROCI MAURO      | 100                        |
| 2228   |     | INARCASSA - CASSA NAZIONALE DI PREVIDENZA ED ASSISTENZA PER | GIORGI GIANCARLO        | 4.788.980                  |
| 2342   |     | HC RENTE SIEMENS FONDS INVEST GMBH                          | MEGGIOLARO MAURO        | 25.461                     |
| 2341   |     | SIEMENS BSAV BALANCED SIEMENS FONDS INVEST GMBH             | MEGGIOLARO MAURO        | 27.794                     |
| 2343   |     | SIEMENS-FONDS SIEMENS-RENTE SIEMENS FONDS INVEST GMBH       | MEGGIOLARO MAURO        | 540.828                    |
| 2344   |     | SIEMENS-FONDS SPT MM SIEMENS FONDS INVEST GMBH              | MEGGIOLARO MAURO        | 138.205                    |
| 3293   |     | CASSA DEPOSITI E PRESTITI SPA                               | RAMUNDO FABRIZIO        | 936.179.478                |
| 2333   |     | CICERONE CORRADO  | CICERONE STEFANO PIETRO | 400                        |
| 2334   |     | MELIS LICIA   | CICERONE STEFANO PIETRO | 400                        |
| 115    |     | ROSSI PAOLO   | ROSSI AGOSTINO          | 4.830                      |
| 2103   |     | ANGELINI SANTA  | COLLEONI ANGELO         | 2.517                      |
| 116    |     | ROSSETTI RAUL FERNANDO                                      | TREVISAN DARIO          | 800                        |
| 2      |     | ASS.NE CASSA NAZ.DI PREV.E ASSISTENZA A FAV. DEI            | BIANCO GIUSEPPE         | 971.965                    |
| 825    |     | ALLEANZA ASSICURAZIONI SPA                                  | CARDINALI LUIGI         | 715.000                    |
| 826    |     | ALLEANZA ASSICURAZIONI SPA                                  | CARDINALI LUIGI         | 861.700                    |
| 827    |     | ALLEANZA ASSICURAZIONI SPA                                  | CARDINALI LUIGI         | 424.290                    |
| 828    |     | ALLEANZA ASSICURAZIONI SPA                                  | CARDINALI LUIGI         | 35.000                     |
| 829    |     | ALLEANZA ASSICURAZIONI SPA                                  | CARDINALI LUIGI         | 69.219                     |
| 830    |     | ALLEANZA ASSICURAZIONI SPA                                  | CARDINALI LUIGI         | 36.900                     |
| 831    |     | ALLEANZA ASSICURAZIONI SPA                                  | CARDINALI LUIGI         | 4.250                      |
| 3288   |     | GENERTELLIFE SPA  | CARDINALI LUIGI         | 1.469.614                  |



# ASSEMBLEA ORDINARIA

## 12 MAGGIO 2016

Segreteria Societaria - Ufficio Titoli



eni

81607/885

Unica convocazione

Esito della votazione sul punto 1

**Bilancio di esercizio al 31 dicembre 2015 di Eni S.p.A. Deliberazioni relative.  
Presentazione Bilancio consolidato al 31 dicembre 2015. Relazioni degli  
Amministratori, del Collegio Sindacale e della Società di revisione**

### Elenco Favorevoli

| SCHEDA | VPC | NOMINATIVO AZIONISTA   | DELEGATO          | NUMERO DI AZIONI<br>TOTALE |
|--------|-----|--|-------------------|----------------------------|
| 3287   |     | Generali Italia SpA  | CARDINALI LUIGI   | 2.241.867                  |
| 854    |     | STAMATI ANTONIETTA   | SPINA ROSARIO     | 1.350                      |
| 2316   |     | F.DO GESTIELLE DUAL BRAND EQUITY 30 DI ALETTI GESTIELLE SGR  | TREVISAN DARIO    | 45.000                     |
| 2308   |     | FONDO GESTIELLE ABSOLUTE RETURN DI ALETTI GESTIELLE S.G.R. S | TREVISAN DARIO    | 150.000                    |
| 2313   |     | FONDO GESTIELLE CEDOLA DUAL BRAND DI ALETTI GESTIELLE SGR SP | TREVISAN DARIO    | 75.000                     |
| 2312   |     | FONDO GESTIELLE CEDOLA MULTI ASSET II DI ALETTI GESTIELLE SG | TREVISAN DARIO    | 80.000                     |
| 2314   |     | FONDO GESTIELLE CEDOLA MULTI TARGET II D ALETTI GESTIELLE SG | TREVISAN DARIO    | 50.000                     |
| 2310   |     | FONDO GESTIELLE CEDOLA MULTIASET DI ALETTI GESTIELLE SGR SP  | TREVISAN DARIO    | 104.000                    |
| 2315   |     | FONDO GESTIELLE OBIETTIVO EUROPA DI ALETTI GESTIELLE S.G.R.  | TREVISAN DARIO    | 50.000                     |
| 2311   |     | FONDO GESTIELLE OBIETTIVO INTERNAZIONALE DI ALETTI GESTIELLE | TREVISAN DARIO    | 100.000                    |
| 2306   |     | FONDO GESTIELLE OBIETTIVO ITALIA DI ALETTI GESTIELLE S.G.R.  | TREVISAN DARIO    | 750.000                    |
| 2309   |     | FONDO GESTIELLE PROFILO CEDOLA DI ALETTI GESTIELLE SGR SPA   | TREVISAN DARIO    | 108.000                    |
| 2317   |     | FONDO VOLTERRA ABSOLUTE RETURN DI ALETTI GESTIELLE S.G.R. S. | TREVISAN DARIO    | 2.000                      |
| 2307   |     | GESTIELLE CEDOLA ITALY OPPORTUNITY DI ALETTI GESTIELLE SGR   | TREVISAN DARIO    | 400.000                    |
| 2638   |     | 1262 FCP BEHR FRANCE   | CARDARELLI ANGELO | 136                        |
| 3132   |     | 1290 FUNDS - 1290 GLOBAL EQUITY MANAGERS FUND                | CARDARELLI ANGELO | 6.531                      |
| 2639   |     | 1327 FCP BQUE SCALBERT DUPONT                                | CARDARELLI ANGELO | 6.000                      |
| 2676   |     | 1448 FCPE GE FACTOFRANCE                                     | CARDARELLI ANGELO | 3.000                      |
| 2684   |     | 1495 FCP CONTINENTAL   | CARDARELLI ANGELO | 850                        |
| 2743   |     | 1741 ASSET MANAGEMENT FUNDS SICAV                            | CARDARELLI ANGELO | 44.700                     |
| 1927   |     | 1999 VOL EMPL BEN ASS NON-REPR EMPL OF SOUT CAL EDISON CO    | CARDARELLI ANGELO | 7.924                      |
| 2075   |     | 7IM AAP ADVENTUROUS FUND                                     | CARDARELLI ANGELO | 21.346                     |
| 2072   |     | 7IM AAP BALANCED FUND  | CARDARELLI ANGELO | 109.692                    |

M...

M...

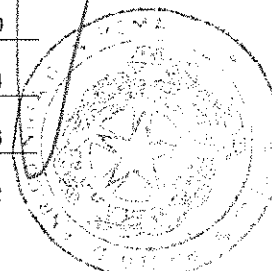

**ASSEMBLEA ORDINARIA**

81607/886

**12 MAGGIO 2016**

Segreteria Societaria - Ufficio Titoli

**eni**

Unica convocazione

Esito della votazione sul punto 1

Bilancio di esercizio al 31 dicembre 2015 di Eni S.p.A. Deliberazioni relative.  
Presentazione Bilancio consolidato al 31 dicembre 2015. Relazioni degli  
Amministratori, del Collegio Sindacale e della Società di revisione

## Elenco Favorevoli

| SCHEDA | VPC   | NOMINATIVO AZIONISTA               | DELEGATO          | NUMERO DI AZIONI<br>TOTALE |
|--------|---|------------------------------------|-------------------|----------------------------|
| 2071   | 7IM   | AAP INCOME FUND                    | CARDARELLI ANGELO | 2.329                      |
| 2073   | 7IM   | AAP MODERATELY ADVENTUROUS FUND    | CARDARELLI ANGELO | 70.828                     |
| 2079   | 7IM   | AAP MODERATELY CAUTIOUS FUND       | CARDARELLI ANGELO | 32.440                     |
| 2076   | 7IM   | ADVENTUROUS FUND                   | CARDARELLI ANGELO | 8.325                      |
| 2074   | 7IM   | BALANCED FUND                      | CARDARELLI ANGELO | 26.386                     |
| 2080   | 7IM   | EUROPEAN (EX UK) EQUITY VALUE FUND | CARDARELLI ANGELO | 125.101                    |
| 2077   | 7IM   | MODERATELY ADVENTUROUS FUND        | CARDARELLI ANGELO | 21.124                     |
| 2078   | 7IM   | MODERATELY CAUTIOUS FUND           | CARDARELLI ANGELO | 7.122                      |
| 208    | A.A.  | -DEXIA ISR                         | CARDARELLI ANGELO | 50.641                     |
| 1957   | A.I.  | DUPONT TESTAMENTARY TRUST          | CARDARELLI ANGELO | 63.700                     |
| 765    | AA  | AMUNDI ISR                         | CARDARELLI ANGELO | 42.191                     |
| 206    | AA  | FORTIS TACTIQUE                    | CARDARELLI ANGELO | 117.852                    |
| 1669   | ABBEY LIFE ASSURANCE COMPANY LIMITED                          |                                    | CARDARELLI ANGELO | 27.123                     |
| 1670   | ABBEY LIFE ASSURANCE COMPANY LIMITED                          |                                    | CARDARELLI ANGELO | 212.923                    |
| 3218   | ABERDEEN GLOBAL   |                                    | CARDARELLI ANGELO | 194.800                    |
| 1708   | ABERDEEN INV FUNDS UK ICVC II-ABERDEEN EUR EQ ENHANCED INDEXF |                                    | CARDARELLI ANGELO | 43.742                     |
| 3209   | ABERDEEN INVESTMENT FUNDS ICVC                                |                                    | CARDARELLI ANGELO | 84.900                     |
| 1013   | ABERDEEN NATURAL RESOURCES FUND                               |                                    | CARDARELLI ANGELO | 39.600                     |
| 3277   | ABERDEEN SWISS FUNDS GLOBAL ENERGY EQUITY FUND                |                                    | CARDARELLI ANGELO | 13.740                     |
| 1634   | ABN AMRO MULTI-MANAGER FUNDS                                  |                                    | CARDARELLI ANGELO | 942.992                    |
| 1635   | ABN AMRO MULTI-MANAGER FUNDS                                  |                                    | CARDARELLI ANGELO | 1.150.625                  |
| 1636   | ABN AMRO MULTI-MANAGER FUNDS                                  |                                    | CARDARELLI ANGELO | 29.212                     |
| 2086   | ABU DHABI RETIREMENT PENSIONS AND BENEFITS FUND               |                                    | CARDARELLI ANGELO | 202.346                    |

# ASSEMBLEA ORDINARIA 12 MAGGIO 2016

Segreteria Societaria - Ufficio Titoli



Unica convocazione

Esito della votazione sul punto 1

81607/884

**Bilancio di esercizio al 31 dicembre 2015 di Eni S.p.A. Deliberazioni relative.  
Presentazione Bilancio consolidato al 31 dicembre 2015. Relazioni degli  
Amministratori, del Collegio Sindacale e della Società di revisione**

## Elenco Favorevoli

| SCHEDA | VPC | NOMINATIVO AZIONISTA   | DELEGATO          | NUMERO DI AZIONI<br>TOTALE |
|--------|-----|--|-------------------|----------------------------|
| 376    |     | ACHMEA PENSIOEN-EN LEVENSVZERKERINGEN N.V.                       | CARDARELLI ANGELO | 13.391                     |
| 374    |     | ACHMEA REINSURANCE COMPANY N.V.                                  | CARDARELLI ANGELO | 6.787                      |
| 370    |     | ACHMEA SCHADEVERZEKERINGEN N.V.                                  | CARDARELLI ANGELO | 13.472                     |
| 2643   |     | ACM ACTIONS  | CARDARELLI ANGELO | 4.645                      |
| 2642   |     | ACM ACTIONS PLUS   | CARDARELLI ANGELO | 8.706                      |
| 2232   |     | ACMBERNSTEIN SICAV GLOBAL E                                      | CARDARELLI ANGELO | 3.665                      |
| 1755   |     | ACORN 1998 TRUST   | CARDARELLI ANGELO | 2.631                      |
| 749    |     | ACTIONS EURO CA-MF CREDIT AGRICOLE ASSET MANAGEMENT              | CARDARELLI ANGELO | 90.034                     |
| 145    |     | ACTIONS SELECTION MONDE  | CARDARELLI ANGELO | 40.000                     |
| 3112   |     | ACTIVE PORTFOLIOS MULTI MANAGER ALTERNAT                         | CARDARELLI ANGELO | 323.826                    |
| 1453   |     | ACWI EX-US INDEX MASTER PORTFOLIO OF MASTER INVESTMENT PTF       | CARDARELLI ANGELO | 119.849                    |
| 767    |     | ADPACTIONS   | CARDARELLI ANGELO | 4.278                      |
| 768    |     | ADPARGNE   | CARDARELLI ANGELO | 4.927                      |
| 2702   |     | ADREA DIVERSIFIE FRANCHE COMTE                                   | CARDARELLI ANGELO | 2.526                      |
| 2898   |     | ADVANCE INTERNATIONAL SHARE INDEX FUND                           | CARDARELLI ANGELO | 87.042                     |
| 346    |     | ADVANCED SERIES TRUST AST FRANKLIN TEMPLETON K2 GLOBAL ABSOLUTE  | CARDARELLI ANGELO | 5.520                      |
| 330    |     | ADVANCED SERIES TRUST AST GOLDMAN SACHS MULTI ASSET PORTFOLIO    | CARDARELLI ANGELO | 66.596                     |
| 315    |     | ADVANCED SERIES TRUST AST NEW DISCOVERY ASSET ALLOCATION PORTFOL | CARDARELLI ANGELO | 67.200                     |
| 317    |     | ADVANCED SERIES TRUST-AST SCHROEDERS GLOBAL TACTICAL PORTFOLIO   | CARDARELLI ANGELO | 726.202                    |
| 2416   |     | ADVISOR MANAGED TRUST - TACTICAL OFFENSI                         | CARDARELLI ANGELO | 23.912                     |
| 37     |     | AEGON CUSTODY B.V  | CARDARELLI ANGELO | 275.505                    |
| 49     |     | AEGON CUSTODY B.V  | CARDARELLI ANGELO | 85.041                     |
| 64     |     | AEGON GLOBAL FUNDS   | CARDARELLI ANGELO | 67.700                     |

Nascari

M...



**ASSEMBLEA ORDINARIA**

81607/888 12 MAGGIO 2016

Segreteria Societaria - Ufficio Titoli



eni

Unica convocazione

Esito della votazione sul punto 1

Bilancio di esercizio al 31 dicembre 2015 di Eni S.p.A. Deliberazioni relative.  
Presentazione Bilancio consolidato al 31 dicembre 2015. Relazioni degli  
Amministratori, del Collegio Sindacale e della Società di revisione

## Elenco Favorevoli

| SCHEDA | VPC | NOMINATIVO AZIONISTA  | DELEGATO          | NUMERO DI AZIONI<br>TOTALE |
|--------|-----|---|-------------------|----------------------------|
| 483    |     | AGF ALL WORLD TAX ADVANTAGE GROUP LIMITED                     | CARDARELLI ANGELO | 66.430                     |
| 481    |     | AGF EUROPEAN EQUITY FUND                                      | CARDARELLI ANGELO | 27.715                     |
| 2524   |     | AGI FONDS GRILLPARZER   | CARDARELLI ANGELO | 9.062                      |
| 2490   |     | AGIPI ACTIONS EUROPE  | CARDARELLI ANGELO | 389.361                    |
| 808    |     | AGIRA RETRAITE DIVERSIFIE                                     | CARDARELLI ANGELO | 29.734                     |
| 819    |     | AGIRA RETRAITE DIVERSIFIE                                     | CARDARELLI ANGELO | 63.000                     |
| 750    |     | AGRIPLAN EXPANSION FCPE CAES                                  | CARDARELLI ANGELO | 31.579                     |
| 253    |     | AK STEEL CORPORATION MASTER PENSION TRUST                     | CARDARELLI ANGELO | 15.207                     |
| 489    |     | ALABAMA TRUST FUND  | CARDARELLI ANGELO | 75.600                     |
| 1536   |     | ALAMEDA COUNTY EMPLOYEES' RETIREMENT ASSOCIATION              | CARDARELLI ANGELO | 633.318                    |
| 1537   |     | ALAMEDA COUNTY EMPLOYEES' RETIREMENT ASSOCIATION              | CARDARELLI ANGELO | 60.059                     |
| 232    |     | ALAS INVESTMENT SERVICES LTD                                  | CARDARELLI ANGELO | 62.148                     |
| 1188   |     | ALASKA COMMON TRUST FUND                                      | CARDARELLI ANGELO | 70.885                     |
| 945    |     | ALASKA ELECTRICAL PENSION PLAN                                | CARDARELLI ANGELO | 86.087                     |
| 484    |     | ALASKA PERMANENT FUND CORPORATION                             | CARDARELLI ANGELO | 190.800                    |
| 485    |     | ALASKA PERMANENT FUND CORPORATION                             | CARDARELLI ANGELO | 373.969                    |
| 486    |     | ALASKA PERMANENT FUND CORPORATION                             | CARDARELLI ANGELO | 23.650                     |
| 487    |     | ALASKA PERMANENT FUND CORPORATION                             | CARDARELLI ANGELO | 23.956                     |
| 488    |     | ALASKA PERMANENT FUND CORPORATION                             | CARDARELLI ANGELO | 220.983                    |
| 934    |     | ALLIANCEBERNST VAR PROD SER F INC.ALLIANCEB DYN ASSET ALL PTF | CARDARELLI ANGELO | 15.444                     |
| 929    |     | ALLIANCEBERNSTEIN BOND F - ALLIANCEBERNSTEIN REAL AS STR      | CARDARELLI ANGELO | 8.990                      |
| 933    |     | ALLIANCEBERNSTEIN COLLECTIVE INVESTMENT TRUST SERIES          | CARDARELLI ANGELO | 639                        |
| 928    |     | ALLIANCEBERNSTEIN GLOBAL RISK ALLOCATION FUND INC             | CARDARELLI ANGELO | 7.149                      |

# ASSEMBLEA ORDINARIA 12 MAGGIO 2016

Segreteria Societaria - Ufficio Titoli



81607/889

Unica convocazione

Esito della votazione sul punto 1

**Bilancio di esercizio al 31 dicembre 2015 di Eni S.p.A. Deliberazioni relative.  
Presentazione Bilancio consolidato al 31 dicembre 2015. Relazioni degli  
Amministratori, del Collegio Sindacale e della Società di revisione**

**Elenco Favorevoli**

| SCHEDA | VPC | NOMINATIVO AZIONISTA                                       | DELEGATO          | NUMERO DI AZIONI<br>TOTALE |
|--------|-----|--|-------------------|----------------------------|
| 1112   |     | ALLIANCEBERNSTEIN INTERNATIONAL ALL-COUNTRY PASSIVE SERIES | CARDARELLI ANGELO | 36.973                     |
| 728    |     | ALLIANT TECHSYSTEMS INC.DEFINEDBENEFIT MASTER TRUST        | CARDARELLI ANGELO | 49.624                     |
| 2561   |     | ALLIANZ FLEXI EURO BALANCE                                 | CARDARELLI ANGELO | 125.761                    |
| 2560   |     | ALLIANZ FLEXI EURO DYNAMIK                                 | CARDARELLI ANGELO | 49.691                     |
| 2559   |     | ALLIANZ FNDVOR 1947 1951                                   | CARDARELLI ANGELO | 186.901                    |
| 2542   |     | ALLIANZ GI FONDS D300                                      | CARDARELLI ANGELO | 52.983                     |
| 2543   |     | ALLIANZ GI FONDS PKM DEGUSSA                               | CARDARELLI ANGELO | 7.569                      |
| 2538   |     | ALLIANZ GI FONDS RANW II                                   | CARDARELLI ANGELO | 72.030                     |
| 950    |     | ALLIANZ GLOBAL INV GMBH FOR ALLIANZGI-FONDS SFT2           | CARDARELLI ANGELO | 20.592                     |
| 1258   |     | ALLIANZ GLOBAL INV KAG MBH FOR ALLIANZGI - FONDS A200      | CARDARELLI ANGELO | 50.000                     |
| 314    |     | ALLIANZ GLOBAL INVESTORS EUROPEGMBH                        | CARDARELLI ANGELO | 1.047                      |
| 319    |     | ALLIANZ GLOBAL INVESTORS EUROPEGMBH                        | CARDARELLI ANGELO | 3.235                      |
| 327    |     | ALLIANZ GLOBAL INVESTORS EUROPEGMBH                        | CARDARELLI ANGELO | 392.196                    |
| 332    |     | ALLIANZ GLOBAL INVESTORS EUROPEGMBH                        | CARDARELLI ANGELO | 165.230                    |
| 344    |     | ALLIANZ GLOBAL INVESTORS EUROPEGMBH                        | CARDARELLI ANGELO | 61.810                     |
| 345    |     | ALLIANZ GLOBAL INVESTORS EUROPEGMBH                        | CARDARELLI ANGELO | 13.964                     |
| 1361   |     | ALLIANZ GLOBAL INVESTORS FUND                              | CARDARELLI ANGELO | 46.201                     |
| 1365   |     | ALLIANZ GLOBAL INVESTORS FUND                              | CARDARELLI ANGELO | 59.900                     |
| 2507   |     | ALLIANZ GLOBAL INVESTORS GMBH                              | CARDARELLI ANGELO | 42.300                     |
| 3299   |     | ALLIANZ GLOBAL INVESTORS GMBH                              | CARDARELLI ANGELO | 67.000                     |
| 329    |     | ALLIANZ GLOBAL INVESTORS GMBH ALLIANZ ALD FONDS            | CARDARELLI ANGELO | 27.409                     |
| 1263   |     | ALLIANZ GLOBAL INVESTORS GMBH FOR ALLIANZGI-FONDS HPT      | CARDARELLI ANGELO | 56.773                     |
| 935    |     | ALLIANZ GLOBAL INVESTORS GMBH FOR DBI-FONDS ANDUS          | CARDARELLI ANGELO | 70.316                     |

Mason

Mason

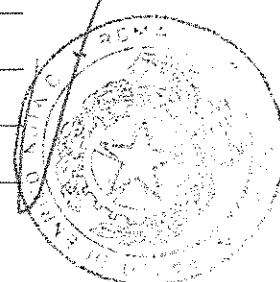

**ASSEMBLEA ORDINARIA**

81607/890 12 MAGGIO 2016

Segreteria Societaria - Ufficio Titoli

**eni**

Unica convocazione

Esito della votazione sul punto 1

Bilancio di esercizio al 31 dicembre 2015 di Eni S.p.A. Deliberazioni relative.  
Presentazione Bilancio consolidato al 31 dicembre 2015. Relazioni degli  
Amministratori, del Collegio Sindacale e della Società di revisione

## Elenco Favorevoli

| SCHEDA | VPC | NOMINATIVO AZIONISTA                               | DELEGATO          | NUMERO DI AZIONI<br>TOTALE |
|--------|-----|--|-------------------|----------------------------|
| 1023   |     | ALLIANZ GLOBAL INVESTORS GMBH FOR ELK-COFONDS      | CARDARELLI ANGELO | 20.021                     |
| 1363   |     | ALLIANZ STIFTUNGSFONDS NACHHALTIGKEIT              | CARDARELLI ANGELO | 21.152                     |
| 1362   |     | ALLIANZ SUISSE - STRATEGY FUND                     | CARDARELLI ANGELO | 12.685                     |
| 20     |     | ALLIANZ SUISSE LEBENSVERSICHERUNGS-GESELLSCHAFT AG | CARDARELLI ANGELO | 458.369                    |
| 2555   |     | ALLIANZGI PSDN                                     | CARDARELLI ANGELO | 23.000                     |
| 2578   |     | ALLIANZGI FOND AMMERLAND                           | CARDARELLI ANGELO | 6.559                      |
| 2546   |     | ALLIANZGI FONDS ACK                                | CARDARELLI ANGELO | 4.627                      |
| 2552   |     | ALLIANZGI FONDS AEVN                               | CARDARELLI ANGELO | 77.630                     |
| 2553   |     | ALLIANZGI FONDS AEVN                               | CARDARELLI ANGELO | 20.000                     |
| 2554   |     | ALLIANZGI FONDS AEVN                               | CARDARELLI ANGELO | 216.147                    |
| 2545   |     | ALLIANZGI FONDS AFE                                | CARDARELLI ANGELO | 6.186                      |
| 2562   |     | ALLIANZGI FONDS AFE                                | CARDARELLI ANGELO | 40.040                     |
| 2575   |     | ALLIANZGI FONDS AFE                                | CARDARELLI ANGELO | 80.469                     |
| 2539   |     | ALLIANZGI FONDS AKTIEN EUROPA                      | CARDARELLI ANGELO | 79.000                     |
| 2586   |     | ALLIANZGI FONDS ALCO                               | CARDARELLI ANGELO | 5.000                      |
| 2533   |     | ALLIANZGI FONDS ALLRA                              | CARDARELLI ANGELO | 5.299                      |
| 2532   |     | ALLIANZGI FONDS ALPEN                              | CARDARELLI ANGELO | 3.473                      |
| *2535  |     | ALLIANZGI FONDS APNIESA                            | CARDARELLI ANGELO | 36.931                     |
| 2536   |     | ALLIANZGI FONDS APNIESA                            | CARDARELLI ANGELO | 116.286                    |
| 2531   |     | ALLIANZGI FONDS AVP                                | CARDARELLI ANGELO | 262                        |
| 2530   |     | ALLIANZGI FONDS BSP                                | CARDARELLI ANGELO | 2.809                      |
| 2591   |     | ALLIANZGI FONDS BVK 1                              | CARDARELLI ANGELO | 45.000                     |
| 2529   |     | ALLIANZGI FONDS CCS                                | CARDARELLI ANGELO | 7.074                      |

# ASSEMBLEA ORDINARIA 12 MAGGIO 2016

Segreteria Societaria - Ufficio Titoli



81607/891

Unica convocazione

Esito della votazione sul punto 1

**Bilancio di esercizio al 31 dicembre 2015 di Eni S.p.A. Deliberazioni relative.  
Presentazione Bilancio consolidato al 31 dicembre 2015. Relazioni degli  
Amministratori, del Collegio Sindacale e della Società di revisione**

**Elenco Favorevoli**

| SCHEDA | VPC | NOMINATIVO AZIONISTA                   | DELEGATO          | NUMERO DI AZIONI<br>TOTALE |
|--------|-----|--|-------------------|----------------------------|
| 2584   |     | ALLIANZGI FONDS COEN2                  | CARDARELLI ANGELO | 25.000                     |
| 2548   |     | ALLIANZGI FONDS DBS                    | CARDARELLI ANGELO | 1.492                      |
| 2528   |     | ALLIANZGI FONDS DIN                    | CARDARELLI ANGELO | 10.000                     |
| 2537   |     | ALLIANZGI FONDS FEV                    | CARDARELLI ANGELO | 4.076                      |
| 2527   |     | ALLIANZGI FONDS FIB                    | CARDARELLI ANGELO | 15.600                     |
| 2526   |     | ALLIANZGI FONDS GANO                   | CARDARELLI ANGELO | 1.494                      |
| 2525   |     | ALLIANZGI FONDS GANO 2                 | CARDARELLI ANGELO | 3.492                      |
| 2579   |     | ALLIANZGI FONDS GDP                    | CARDARELLI ANGELO | 16.000                     |
| 2580   |     | ALLIANZGI FONDS GEW                    | CARDARELLI ANGELO | 2.236                      |
| 2523   |     | ALLIANZGI FONDS HAMONUS                | CARDARELLI ANGELO | 1.900                      |
| 2576   |     | ALLIANZGI FONDS HEUST                  | CARDARELLI ANGELO | 8.240                      |
| 2522   |     | ALLIANZGI FONDS INDU                   | CARDARELLI ANGELO | 7.135                      |
| 2521   |     | ALLIANZGI FONDS KDCO                   | CARDARELLI ANGELO | 35.000                     |
| 3027   |     | ALLIANZGI FONDS LANXESS PENSION TRUST1 | CARDARELLI ANGELO | 16.800                     |
| 2577   |     | ALLIANZGI FONDS MASTER DRT             | CARDARELLI ANGELO | 21.500                     |
| 2544   |     | ALLIANZGI FONDS NASPA PENSIONS FONDS   | CARDARELLI ANGELO | 17.858                     |
| 2520   |     | ALLIANZGI FONDS OJU                    | CARDARELLI ANGELO | 1.042                      |
| 2549   |     | ALLIANZGI FONDS PAK                    | CARDARELLI ANGELO | 1.563                      |
| 2551   |     | ALLIANZGI FONDS PENSIONS               | CARDARELLI ANGELO | 17.176                     |
| 2570   |     | ALLIANZGI FONDS PF1                    | CARDARELLI ANGELO | 13.784                     |
| 2571   |     | ALLIANZGI FONDS PF1                    | CARDARELLI ANGELO | 11.081                     |
| 2572   |     | ALLIANZGI FONDS PF1                    | CARDARELLI ANGELO | 18.799                     |
| 2573   |     | ALLIANZGI FONDS PF1                    | CARDARELLI ANGELO | 19.662                     |

*Manfredi*

*Manfredi*

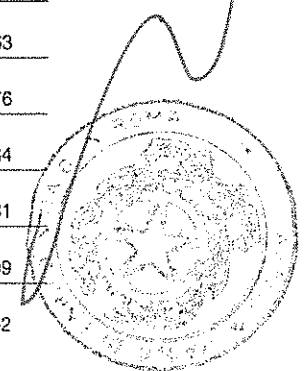

# ASSEMBLEA ORDINARIA

81607(892) 12 MAGGIO 2016

Segreteria Societaria - Ufficio Titoli



eni

Unica convocazione

Esito della votazione sul punto 1

Bilancio di esercizio al 31 dicembre 2015 di Eni S.p.A. Deliberazioni relative.  
Presentazione Bilancio consolidato al 31 dicembre 2015. Relazioni degli  
Amministratori, del Collegio Sindacale e della Società di revisione

## Elenco Favorevoli

| SCHEDA | VPC | NOMINATIVO AZIONISTA                     | DELEGATO          | NUMERO DI AZIONI<br>TOTALE |
|--------|-----|--|-------------------|----------------------------|
| 2574   |     | ALLIANZGI FONDS PF1                      | CARDARELLI ANGELO | 22.195                     |
| 2564   |     | ALLIANZGI FONDS PF2                      | CARDARELLI ANGELO | 10.493                     |
| 2565   |     | ALLIANZGI FONDS PF2                      | CARDARELLI ANGELO | 37.711                     |
| 2566   |     | ALLIANZGI FONDS PF2                      | CARDARELLI ANGELO | 17.420                     |
| 2519   |     | ALLIANZGI FONDS PFD                      | CARDARELLI ANGELO | 1.233                      |
| 2590   |     | ALLIANZGI FONDS PGD                      | CARDARELLI ANGELO | 15.651                     |
| 2567   |     | ALLIANZGI FONDS PTV2                     | CARDARELLI ANGELO | 30.322                     |
| 2568   |     | ALLIANZGI FONDS PTV2                     | CARDARELLI ANGELO | 25.091                     |
| 2569   |     | ALLIANZGI FONDS PTV2                     | CARDARELLI ANGELO | 27.277                     |
| 2518   |     | ALLIANZGI FONDS REINVEST                 | CARDARELLI ANGELO | 1.530                      |
| 2517   |     | ALLIANZGI FONDS SCHLUCO                  | CARDARELLI ANGELO | 11.000                     |
| 2582   |     | ALLIANZGI FONDS SIV                      | CARDARELLI ANGELO | 20.000                     |
| 2550   |     | ALLIANZGI FONDS STIFTUNGSFONDS WISSENSCH | CARDARELLI ANGELO | 4.516                      |
| 2581   |     | ALLIANZGI FONDS SWKA 1                   | CARDARELLI ANGELO | 7.000                      |
| 2585   |     | ALLIANZGI FONDS TIBUR                    | CARDARELLI ANGELO | 7.090                      |
| 2557   |     | ALLIANZGI FONDS TOSCA                    | CARDARELLI ANGELO | 7.256                      |
| 2516   |     | ALLIANZGI FONDS UGF                      | CARDARELLI ANGELO | 12.500                     |
| 2592   |     | ALLIANZGI FONDS USES                     | CARDARELLI ANGELO | 30.447                     |
| 2515   |     | ALLIANZGI FONDS VBDK                     | CARDARELLI ANGELO | 7.087                      |
| 2514   |     | ALLIANZGI FONDS VEMK                     | CARDARELLI ANGELO | 1.409                      |
| 2589   |     | ALLIANZGI FONDS VSBW                     | CARDARELLI ANGELO | 11.221                     |
| 2534   |     | ALLIANZGI FONDS VSF                      | CARDARELLI ANGELO | 958                        |
| 2513   |     | ALLIANZGI FONDS WERT                     | CARDARELLI ANGELO | 5.100                      |



# ASSEMBLEA ORDINARIA 12 MAGGIO 2016

Segreteria Societaria - Ufficio Titoli

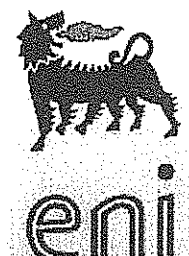

81607/893

Unica convocazione

Esito della votazione sul punto 1

**Bilancio di esercizio al 31 dicembre 2015 di Eni S.p.A. Deliberazioni relative.  
Presentazione Bilancio consolidato al 31 dicembre 2015. Relazioni degli  
Amministratori, del Collegio Sindacale e della Società di revisione**

**Elenco Favorevoli**

| SCHEDA | VPC | NOMINATIVO AZIONISTA   | DELEGATO          | NUMERO DI AZIONI<br>TOTALE |
|--------|-----|--|-------------------|----------------------------|
| 2512   |     | ALLIANZGI FONDS ZUBB   | CARDARELLI ANGELO | 3.797                      |
| 1028   |     | ALLIANZGI GLOBAL FUNDAMENTAL STRATEGY FUND                   | CARDARELLI ANGELO | 7.700                      |
| 2556   |     | ALLIANZGI SHL  | CARDARELLI ANGELO | 4.970                      |
| 3028   |     | ALLIANZGI-FONDS DSPT   | CARDARELLI ANGELO | 67.078                     |
| 359    |     | ALLSTATE LIFE INS COMPANY OF NY                              | CARDARELLI ANGELO | 22.177                     |
| 223    |     | ALLSTATE LIFE INSURANCE EUROPEAN EQUITY PF                   | CARDARELLI ANGELO | 47.371                     |
| 281    |     | ALLSTATE LIFE INSURANCE EUROPEAN EQUITY PF                   | CARDARELLI ANGELO | 205.772                    |
| 971    |     | ALPS INTERNATIONAL SECTOR DIVIDEND DOGS ETF                  | CARDARELLI ANGELO | 171.597                    |
| 1750   |     | AMERGEN CLINTON NUCLEAR POWER PLANT NONQUALIFIED FUND        | CARDARELLI ANGELO | 7.550                      |
| 343    |     | AMERICAFIRST DEFENSIVE GROWTH FUND                           | CARDARELLI ANGELO | 106.247                    |
| 1497   |     | AMERICAN AIRLINES INC., MASTER FIXED BENEFIT PENSION TRUST   | CARDARELLI ANGELO | 266.753                    |
| 1016   |     | AMERICAN BEACON ADVISORS COLLECTIVE INVESTMENT TRUST         | CARDARELLI ANGELO | 142.513                    |
| 1017   |     | AMERICAN BEACON INTERNATIONAL EQUITY FUND                    | CARDARELLI ANGELO | 606.519                    |
| 958    |     | AMERICAN CENTURY QUANTITATIVE EQUITY FUNDS, INC. INT CORE EQ | CARDARELLI ANGELO | 9.542                      |
| 961    |     | AMERICAN CENTURY RETIREMENT DATE TRUST                       | CARDARELLI ANGELO | 53.488                     |
| 956    |     | AMERICAN CENTURY STRAT ASSET ALL, INC. STRAT ALL MODERATE F  | CARDARELLI ANGELO | 66.227                     |
| 957    |     | AMERICAN CENTURY STRAT ASSET ALL, INC. STRATEGIC ALL AGGR F  | CARDARELLI ANGELO | 50.290                     |
| 955    |     | AMERICAN CENTURY STRATEGIC ASSET ALL, INC. STRAT ALL CONS F  | CARDARELLI ANGELO | 16.623                     |
| 960    |     | AMERICAN CENTURY WORLD MUTUAL FUNDS INC - NT INT VALUE FUND  | CARDARELLI ANGELO | 700.772                    |
| 959    |     | AMERICAN CENTURY WORLD MUTUAL FUNDS, INC. INTL VALUE F       | CARDARELLI ANGELO | 62.335                     |
| 467    |     | AMERICAN ELECTRIC POWER MASTER RETIREMENT TRUST              | CARDARELLI ANGELO | 151.479                    |
| 468    |     | AMERICAN ELECTRIC POWER MASTER RETIREMENT TRUST              | CARDARELLI ANGELO | 40.021                     |
| 515    |     | AMERICAN ELECTRIC POWER SYSTEM RETIREE LIFE INSURANCE TRUST  | CARDARELLI ANGELO | 18.160                     |

*M. Cardarelli*

*[Handwritten signature]*

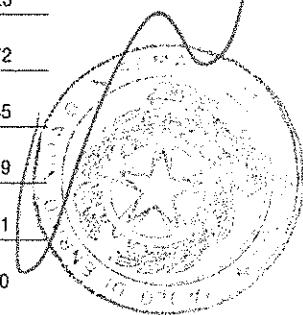

# ASSEMBLEA ORDINARIA

81607/894 12 MAGGIO 2016

Segreteria Societaria - Ufficio Titoli



eni

Unica convocazione

Esito della votazione sul punto 1

Bilancio di esercizio al 31 dicembre 2015 di Eni S.p.A. Deliberazioni relative.  
Presentazione Bilancio consolidato al 31 dicembre 2015. Relazioni degli  
Amministratori, del Collegio Sindacale e della Società di revisione

## Elenco Favorevoli

| SCHEDA | VPC | NOMINATIVO AZIONISTA                                       | DELEGATO   | NUMERO DI AZIONI<br>TOTALE |
|--------|-----|--|--|----------------------------|
| 516    |     | AMERICAN ELECTRIC POWER SYSTEM RETIREE                     | MEDICAL TRUST FOR CERTAIN UNION<br>CARDARELLI ANGELO | 35.528                     |
| 501    |     | AMERICAN FUNDS GLOBAL BALANCED FUND                        | CARDARELLI ANGELO                                    | 3.214.000                  |
| 1061   |     | AMERICAN FUNDS INSURANCE SERIES CAPITAL INCOME BUILDER     | CARDARELLI ANGELO                                    | 26.766                     |
| 1058   |     | AMERICAN FUNDS INSURANCE SERIES GROWTH INCOME FUND         | CARDARELLI ANGELO                                    | 1.775.727                  |
| 1060   |     | AMERICAN FUNDS INSURANCE SERIES INT GROWTH AND INCOME FUND | CARDARELLI ANGELO                                    | 250.000                    |
| 1059   |     | AMERICAN FUNDS INSURANCE SERIES INTERNATIONAL FUND         | CARDARELLI ANGELO                                    | 425.000                    |
| 394    |     | AMERICAN HEART ASSOCIATION, INC                            | CARDARELLI ANGELO                                    | 12.547                     |
| 395    |     | AMERICAN HEART ASSOCIATION, INC                            | CARDARELLI ANGELO                                    | 4.054                      |
| 1893   |     | AMERICAN MEDICAL ASSOCIATION                               | CARDARELLI ANGELO                                    | 58.811                     |
| 1894   |     | AMERICAN MEDICAL ASSOCIATION                               | CARDARELLI ANGELO                                    | 20.379                     |
| 3124   |     | AMERIPRISE TRUST COMPANY                                   | CARDARELLI ANGELO                                    | 1.889                      |
| 3270   |     | AMEV Leven Beleggingen                                     | CARDARELLI ANGELO                                    | 68.553                     |
| 3273   |     | AMEV Schade Beleggingen                                    | CARDARELLI ANGELO                                    | 20.636                     |
| 2625   |     | AMP INT EQ IND FD HEDGED                                   | CARDARELLI ANGELO                                    | 45.495                     |
| 2628   |     | AMP INTERNATIONAL EQUITY INDEX FUND                        | CARDARELLI ANGELO                                    | 289.596                    |
| 160    |     | AMUNDI ACTIONS INTLES SMART BE                             | CARDARELLI ANGELO                                    | 14                         |
| 816    |     | AMUNDI APOLLINE ACTIONS EUROPE                             | CARDARELLI ANGELO                                    | 139.839                    |
| 127    |     | AMUNDI ETF SP EUROPE 350                                   | CARDARELLI ANGELO                                    | 12.663                     |
| 213    |     | AMUNDI FUNDS INDEX EQUITY EURO                             | CARDARELLI ANGELO                                    | 11                         |
| 219    |     | AMUNDI FUNDS INDEX EQUITY JAPAN                            | CARDARELLI ANGELO                                    | 582.308                    |
| 218    |     | AMUNDI FUNDS INDEX EQUITY WORLD                            | CARDARELLI ANGELO                                    | 18                         |
| 214    |     | AMUNDI FUNDS INDEX EUROPE ACCOUNT                          | CARDARELLI ANGELO                                    | 31.529                     |
| 215    |     | AMUNDI FUNDS SELECT EURO                                   | CARDARELLI ANGELO                                    | 18                         |

# ASSEMBLEA ORDINARIA 12 MAGGIO 2016

Segreteria Societaria - Ufficio Titoli



eni

81607/895

M...

Unica convocazione

Esito della votazione sul punto 1

**Bilancio di esercizio al 31 dicembre 2015 di Eni S.p.A. Deliberazioni relative.  
Presentazione Bilancio consolidato al 31 dicembre 2015. Relazioni degli  
Amministratori, del Collegio Sindacale e della Società di revisione**

**Elenco Favorevoli**

| SCHEDA | VPC | NOMINATIVO AZIONISTA  | DELEGATO          | NUMERO DI AZIONI<br>TOTALE |
|--------|-----|---|-------------------|----------------------------|
| 216    |     | AMUNDI FUNDS SELECT EURO  | CARDARELLI ANGELO | 147                        |
| 121    |     | AMUNDI SIF EUROPEAN EQUITY INDEX FUND   | CARDARELLI ANGELO | 840                        |
| 217    |     | AMUNDI SIF EUROPEAN EQUITY INDEX FUND   | CARDARELLI ANGELO | 7.342                      |
| 1090   |     | ANCHOR SERIES TRUST NATURAL RESOURCES PORTFOLIO                                 | CARDARELLI ANGELO | 270.201                    |
| 3211   |     | ANIMA SGR SPA - ANIMA EUROPA  | CARDARELLI ANGELO | 498.533                    |
| 3215   |     | ANIMA SGR SPA - FONDO ANIMA GEO EUROPA  | CARDARELLI ANGELO | 979.851                    |
| 3216   |     | ANIMA SGR SPA - FONDO ANIMA GEO ITALIA  | CARDARELLI ANGELO | 2.214.998                  |
| 3212   |     | ANIMA SGR SPA - FONDO ANIMA ITALIA  | CARDARELLI ANGELO | 1.295.288                  |
| 3214   |     | ANIMA SGR SPA - FONDO ANIMA SFORZESCO   | CARDARELLI ANGELO | 454.360                    |
| 3213   |     | ANIMA SGR SPA - FONDO ANIMA VISCONTEO   | CARDARELLI ANGELO | 791.280                    |
| 1772   |     | ANNE RAY CHARITABLE TRUST   | CARDARELLI ANGELO | 56.668                     |
| 842    |     | AON HEWITT COLLECTIVE INVESTMENT TRUST  | CARDARELLI ANGELO | 6.037                      |
| 655    |     | AON HEWITT GROUP TRUST  | CARDARELLI ANGELO | 14.714                     |
| 656    |     | AON HEWITT GROUP TRUST  | CARDARELLI ANGELO | 552.072                    |
| 2641   |     | APA SOLIDARITE FCP  | CARDARELLI ANGELO | 3.515                      |
| 977    |     | AQR COLLECTIVE INVESTMENT TRUST   | CARDARELLI ANGELO | 47.745                     |
| 1189   |     | AQR COLLECTIVE INVESTMENT TRUST   | CARDARELLI ANGELO | 7.470                      |
| 979    |     | AQR CUSTOMIZED REAL RETURN OFFSHORE FUND, L.P.                                  | CARDARELLI ANGELO | 31.991                     |
| 1653   |     | AQR FUNDS - AQR EQUITY MARKET NEUTRAL FUND                                      | CARDARELLI ANGELO | 95.536                     |
| 2937   |     | AQR FUNDS - AQR INTERNATIONAL DEFENSIVE EQUITY FUND CORPORATION SERVICE COMPANY | CARDARELLI ANGELO | 3.488                      |
| 2956   |     | AQR FUNDS - AQR INTERNATIONAL MULTI-STYLE FUND CORPORATION SERVICE COMPANY      | CARDARELLI ANGELO | 45.955                     |
| 3059   |     | AQR FUNDS - AQR INTERNATIONAL MULTI-STYLE FUND CORPORATION SERVICE COMPANY      | CARDARELLI ANGELO | 5.508                      |
| 1656   |     | AQR FUNDS - AQR LONG SHORT EQUITY FUND  | CARDARELLI ANGELO | 125.562                    |

M...

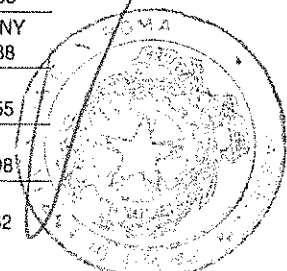

**ASSEMBLEA ORDINARIA**

81607/896 12 MAGGIO 2016

Segreteria Societaria - Ufficio Titoli

**eni**

Unica convocazione

Esito della votazione sul punto 1

Bilancio di esercizio al 31 dicembre 2015 di Eni S.p.A. Deliberazioni relative.  
Presentazione Bilancio consolidato al 31 dicembre 2015. Relazioni degli  
Amministratori, del Collegio Sindacale e della Società di revisione

## Elenco Favorevoli

| SCHEDA | VPC | NOMINATIVO AZIONISTA  | DELEGATO | NUMERO DI AZIONI<br>TOTALE |
|--------|-----|---|----------|----------------------------|
| 2942   |     | AQR FUNDS AQR TAX-MANAGED INTL MOMENTUM<br>CARDARELLI ANGELO              |          | 36.371                     |
| 1654   |     | AQR FUNDS- AQR STYLE PREMIA ALTERNATIVE LV FUND<br>CARDARELLI ANGELO      |          | 2.726                      |
| 1733   |     | AQR GLOBAL ENHANCED EQUITY FUND<br>CARDARELLI ANGELO                      |          | 66.199                     |
| 2943   |     | AQR GLOBAL EQUITY FUND<br>CARDARELLI ANGELO                               |          | 22.885                     |
| 1660   |     | AQR GLOBAL LONG-SHORT QUITTY FUND<br>CARDARELLI ANGELO                    |          | 45.946                     |
| 2955   |     | AQR INTERNATIONAL EQUITY FUND<br>CARDARELLI ANGELO                        |          | 38.064                     |
| 978    |     | AQR INTERNATIONAL EQUITY INTEGRATED ALPHA FUND, L.P.<br>CARDARELLI ANGELO |          | 3.613                      |
| 3058   |     | AQR INTERNATIONAL MOMENTUM FUND<br>CARDARELLI ANGELO                      |          | 74.076                     |
| 976    |     | AQR MULTI-STYLE OFFSHORE FUND, L.P.<br>CARDARELLI ANGELO                  |          | 36.379                     |
| 980    |     | AQR REAL ASSET FUND II, L.P.<br>CARDARELLI ANGELO                         |          | 6.706                      |
| 981    |     | AQR REAL RETURN MASTER ACCOUNT, L.P.<br>CARDARELLI ANGELO                 |          | 41.491                     |
| 1657   |     | AQR Tax Plus U.S. Relaxed Constraint Equity Fund<br>CARDARELLI ANGELO     |          | 755                        |
| 2778   |     | AQR UCITS FUNDS<br>CARDARELLI ANGELO                                      |          | 401                        |
| 1663   |     | ARAB BANK FOR ECONOMIC DEVELOPMENT IN AFRICA<br>CARDARELLI ANGELO         |          | 11.470                     |
| 2967   |     | ARAB FUND FOR ECONOMIC AND SOCIAL DEVELO<br>CARDARELLI ANGELO             |          | 6.443                      |
| 2471   |     | ARABELLE INVESTISSEMENTS<br>CARDARELLI ANGELO                             |          | 3.000                      |
| 557    |     | ARCHDIOCESE OF HARTFORD INVESTMENT TRUST<br>CARDARELLI ANGELO             |          | 2.447                      |
| 795    |     | AREGE 2IC<br>CARDARELLI ANGELO  |          | 17.132                     |
| 645    |     | ARIZONA PSPRS TRUST<br>CARDARELLI ANGELO                                  |          | 121.722                    |
| 953    |     | ARIZONA STATE RETIREMENT SYSTEM<br>CARDARELLI ANGELO                      |          | 206.439                    |
| 954    |     | ARIZONA STATE RETIREMENT SYSTEM<br>CARDARELLI ANGELO                      |          | 1.074.711                  |
| 2787   |     | ARK LIFE ASSURANCE COMPANY LIMITED<br>CARDARELLI ANGELO                   |          | 16.073                     |
| 3289   |     | ARK LIFE ASSURANCE COMPANY LIMITED<br>CARDARELLI ANGELO                   |          | 22.193                     |

# ASSEMBLEA ORDINARIA 12 MAGGIO 2016

Segreteria Societaria - Ufficio Titoli



eni

81607/894

Unica convocazione

Esito della votazione sul punto 1

**Bilancio di esercizio al 31 dicembre 2015 di Eni S.p.A. Deliberazioni relative. Presentazione Bilancio consolidato al 31 dicembre 2015. Relazioni degli Amministratori, del Collegio Sindacale e della Società di revisione**

**Elenco Favorevoli**

| SCHEDA | VPC | NOMINATIVO AZIONISTA  | DELEGATO          | NUMERO DI AZIONI TOTALE |
|--------|-----|---|-------------------|-------------------------|
| 3290   |     | ARK LIFE ASSURANCE COMPANY LIMITED  | CARDARELLI ANGELO | 81.806                  |
| 3291   |     | ARK LIFE ASSURANCE COMPANY LIMITED  | CARDARELLI ANGELO | 38.993                  |
| 3292   |     | ARK LIFE ASSURANCE COMPANY LIMITED  | CARDARELLI ANGELO | 7.400                   |
| 875    |     | ARKWRIGHT, LLC  | CARDARELLI ANGELO | 8.297                   |
| 2922   |     | ARMSTRONG WORLD INDUSTRIES INC MASTER TR  | CARDARELLI ANGELO | 48.841                  |
| 2944   |     | ARMSTRONG WORLD INDUSTRIES INC MASTER TR  | CARDARELLI ANGELO | 41.197                  |
| 2249   |     | ARRCO LONG TERME  | CARDARELLI ANGELO | 70.517                  |
| 776    |     | ARRCO LONG TERME D ACTIONS  | CARDARELLI ANGELO | 209.890                 |
| 2252   |     | ARRCO QUANT 1   | CARDARELLI ANGELO | 211.619                 |
| 654    |     | ARROWSTREET COLLECTIVE INVESTMENT TRUST   | CARDARELLI ANGELO | 84.731                  |
| 843    |     | ARROWSTREET US GROUP TRUST  | CARDARELLI ANGELO | 26.665                  |
| 1839   |     | ASCENSION ALPHA FUND, LLC   | CARDARELLI ANGELO | 562.869                 |
| 1521   |     | ASCENSION HEALTH MASTER PENSION TRUST   | CARDARELLI ANGELO | 314.935                 |
| 1140   |     | ASHWOOD INVESTMENTS LIMITED   | CARDARELLI ANGELO | 8.891                   |
| 1266   |     | ASIAN DEVELOPMENT BANK  | CARDARELLI ANGELO | 121.217                 |
| 3267   |     | ASR Euro Aandelen Pool  | CARDARELLI ANGELO | 261.923                 |
| 3269   |     | ASR Euro Aandelen Pool (Assets)   | CARDARELLI ANGELO | 86.473                  |
| 3266   |     | ASR Europese Aandelen Pool  | CARDARELLI ANGELO | 52.425                  |
| 3271   |     | ASR LEVENSVERZEKERING N.V.  | CARDARELLI ANGELO | 145.145                 |
| 349    |     | ASSOCIATED BRITISH FOODS PENSION SCHEME   | CARDARELLI ANGELO | 8.480                   |
| 3154   |     | ASSOCIATION DE BIENFAISANCE ET DE RETRAITE DES POLICIERS ET POLICIERES DE LA VILLE DE N | CARDARELLI ANGELO | 47.263                  |
| 139    |     | ASSURDIX  | CARDARELLI ANGELO | 18                      |
| 677    |     | AT&T SAVINGS GROUP INVESTMEN TRUST  | CARDARELLI ANGELO | 11.242                  |

M

M

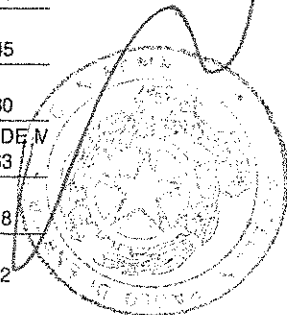

# ASSEMBLEA ORDINARIA

81607/898 12 MAGGIO 2016

Segreteria Societaria - Ufficio Titoli



eni

Unica convocazione

Esito della votazione sul punto 1

Bilancio di esercizio al 31 dicembre 2015 di Eni S.p.A. Deliberazioni relative.  
Presentazione Bilancio consolidato al 31 dicembre 2015. Relazioni degli  
Amministratori, del Collegio Sindacale e della Società di revisione

## Elenco Favorevoli

| SCHEDA | VPC | NOMINATIVO AZIONISTA                              | DELEGATO          | NUMERO DI AZIONI<br>TOTALE |
|--------|-----|---|-------------------|----------------------------|
| 658    |     | AT&T UNION WELFARE BENEFIT TRUST                  | CARDARELLI ANGELO | 57.053                     |
| 82     |     | ATLAS ENHANCED MASTER FUND                        | CARDARELLI ANGELO | 1.134.400                  |
| 80     |     | ATLAS MASTER FUND LTD                             | CARDARELLI ANGELO | 79.052                     |
| 83     |     | ATLAS MASTER FUND LTD.                            | CARDARELLI ANGELO | 418.627                    |
| 165    |     | ATOUT EUROLAND                                    | CARDARELLI ANGELO | 399.818                    |
| 162    |     | ATOUT EUROLAND HAUT RENDEMENT                     | CARDARELLI ANGELO | 11                         |
| 163    |     | ATOUT EUROLAND MIN VAR                            | CARDARELLI ANGELO | 19                         |
| 164    |     | ATOUT EUROLAND RESTRUCTURATION                    | CARDARELLI ANGELO | 14                         |
| 156    |     | ATOUT EUROPE RESTRUCTURATION                      | CARDARELLI ANGELO | 12                         |
| 157    |     | ATOUT EUROPE SELECT                               | CARDARELLI ANGELO | 15                         |
| 158    |     | ATOUT EUROPE SMART BETA                           | CARDARELLI ANGELO | 14                         |
| 142    |     | ATOUT MODERATIONS                                 | CARDARELLI ANGELO | 14                         |
| 133    |     | ATOUT VALEURS DURABLES                            | CARDARELLI ANGELO | 7.971                      |
| 2017   |     | AUSTRALIA POST SUPERANNUATION SCHEME              | CARDARELLI ANGELO | 8.597                      |
| 2629   |     | AUSTRALIAN CATHOLIC SUPERAN RETIREM FUND          | CARDARELLI ANGELO | 15.669                     |
| 2478   |     | AVENIR EURO                                       | CARDARELLI ANGELO | 180.000                    |
| 3244   |     | AVIVA INVEST MANAGER ICVC EURO EQUITY MO          | CARDARELLI ANGELO | 118.976                    |
| 25     |     | AVIVA INVESTORS INTERNATIONAL INDEX TRACKING FUND | CARDARELLI ANGELO | 45.924                     |
| 3235   |     | AVIVA LIFE & PENSIONS UK LIMITED                  | CARDARELLI ANGELO | 143.188                    |
| 3236   |     | AVIVA LIFE & PENSIONS UK LIMITED                  | CARDARELLI ANGELO | 129.498                    |
| 3237   |     | AVIVA LIFE & PENSIONS UK LIMITED                  | CARDARELLI ANGELO | 92.347                     |
| 3240   |     | AVIVA LIFE AND PENSIONS UK LIMITED                | CARDARELLI ANGELO | 106.592                    |
| 3241   |     | AVIVA LIFE AND PENSIONS UK LIMITED                | CARDARELLI ANGELO | 73.298                     |

# ASSEMBLEA ORDINARIA 12 MAGGIO 2016

Segreteria Societaria - Ufficio Titoli



81607/899

eni

Unica convocazione

Esito della votazione sul punto 1

**Bilancio di esercizio al 31 dicembre 2015 di Eni S.p.A. Deliberazioni relative.  
Presentazione Bilancio consolidato al 31 dicembre 2015. Relazioni degli  
Amministratori, del Collegio Sindacale e della Società di revisione**

**Elenco Favorevoli**

| SCHEDA | VPC | NOMINATIVO AZIONISTA                              | DELEGATO          | NUMERO DI AZIONI<br>TOTALE |
|--------|-----|---|-------------------|----------------------------|
| 2886   |     | AXA EQUITABLE LIFE INSURANCE CO                   | CARDARELLI ANGELO | 3.830                      |
| 2909   |     | AXA EQUITABLE LIFE INSURANCE CO                   | CARDARELLI ANGELO | 35.622                     |
| 2487   |     | AXA GENERATION EQUILIBRE 2 FCPE                   | CARDARELLI ANGELO | 278.500                    |
| 3045   |     | AXA IRELAND PENSION FUND                          | CARDARELLI ANGELO | 45.000                     |
| 983    |     | AXA ROSENBERG EQUITY ALPHA TRUST                  | CARDARELLI ANGELO | 5.000                      |
| 2492   |     | AXA VALEURS EURO                                  | CARDARELLI ANGELO | 200.000                    |
| 1354   |     | AXA WORLD FUNDS                                   | CARDARELLI ANGELO | 2.500.000                  |
| 1355   |     | AXA WORLD FUNDS                                   | CARDARELLI ANGELO | 15.381                     |
| 1356   |     | AXA WORLD FUNDS                                   | CARDARELLI ANGELO | 48.095                     |
| 1357   |     | AXA WORLD FUNDS                                   | CARDARELLI ANGELO | 930.000                    |
| 1358   |     | AXA WORLD FUNDS                                   | CARDARELLI ANGELO | 1.000.000                  |
| 1359   |     | AXA WORLD FUNDS                                   | CARDARELLI ANGELO | 304.673                    |
| 1360   |     | AXA WORLD FUNDS                                   | CARDARELLI ANGELO | 650.463                    |
| 3029   |     | AXA-EB 510  | CARDARELLI ANGELO | 7.200                      |
| 490    |     | AZL FRANKLIN TEMPLETON FOUNDINGSTRATEGY PLUS FUND | CARDARELLI ANGELO | 112.900                    |
| 491    |     | AZL INTERNATIONAL INDEX FUND                      | CARDARELLI ANGELO | 122.667                    |
| 3272   |     | Amerfs Alg Beleggingen inzake AOV                 | CARDARELLI ANGELO | 29.879                     |
| 2511   |     | BAD COFONDS                                       | CARDARELLI ANGELO | 19.952                     |
| 2510   |     | BAD COFONDS II                                    | CARDARELLI ANGELO | 3.703                      |
| 1751   |     | BAE SYSTEMS PENSION FUNDS COMMON INVESTMENT FUND  | CARDARELLI ANGELO | 259.464                    |
| 227    |     | BANCO BILBAO VIZCAYA ARGENTARIASA                 | CARDARELLI ANGELO | 65.949                     |
| 233    |     | BANCO BILBAO VIZCAYA ARGENTARIASA                 | CARDARELLI ANGELO | 495.853                    |
| 2864   |     | BANCO CENTRAL DE TIMOR EST                        | CARDARELLI ANGELO | 219.738                    |

Mazzoni

Mazzoni

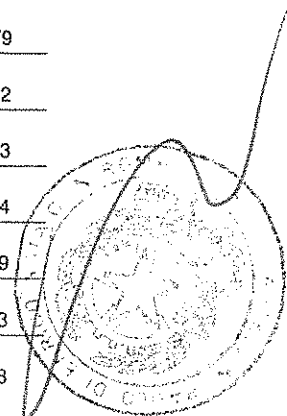

# ASSEMBLEA ORDINARIA

81607/900 12 MAGGIO 2016

Segreteria Societaria - Ufficio Titoli



eni

Unica convocazione

Esito della votazione sul punto 1

Bilancio di esercizio al 31 dicembre 2015 di Eni S.p.A. Deliberazioni relative.  
Presentazione Bilancio consolidato al 31 dicembre 2015. Relazioni degli  
Amministratori, del Collegio Sindacale e della Società di revisione

## Elenco Favorevoli

| SCHEDA | VPC | NOMINATIVO AZIONISTA   | DELEGATO          | NUMERO DI AZIONI<br>TOTALE |
|--------|-----|--|-------------------|----------------------------|
| 2865   |     | BANCO CENTRAL DE TIMOR EST   | CARDARELLI ANGELO | 222.368                    |
| 229    |     | BANCO NACIONAL DE PANAMA AS TRUSTEE OF FIDEICOMISO FONDO DE AHORRO DE PANAMA | CARDARELLI ANGELO | 12.062                     |
| 1801   |     | BANK NEGARA MALAYSIA   | CARDARELLI ANGELO | 228.105                    |
| 1863   |     | BANK OF BOTSWANA   | CARDARELLI ANGELO | 68.192                     |
| 1864   |     | BANK OF BOTSWANA   | CARDARELLI ANGELO | 20.072                     |
| 1205   |     | BANK OF KOREA  | CARDARELLI ANGELO | 142.864                    |
| 1206   |     | BANK OF KOREA  | CARDARELLI ANGELO | 47.229                     |
| 1212   |     | BANK OF KOREA  | CARDARELLI ANGELO | 76.784                     |
| 1949   |     | BANNER HEALTH  | CARDARELLI ANGELO | 199.611                    |
| 2724   |     | BANQUE PICTET & CIE SA   | CARDARELLI ANGELO | 117.209                    |
| 2725   |     | BANQUE PICTET & CIE SA   | CARDARELLI ANGELO | 33.970                     |
| 2727   |     | BANQUE PICTET & CIE SA   | CARDARELLI ANGELO | 24.871                     |
| 2729   |     | BANQUE PICTET & CIE SA   | CARDARELLI ANGELO | 51.052                     |
| 493    |     | BAPTIST FOUNDATION OF TEXAS  | CARDARELLI ANGELO | 143.427                    |
| 494    |     | BAPTIST FOUNDATION OF TEXAS  | CARDARELLI ANGELO | 47.799                     |
| 3113   |     | BAPTIST HEALTH SOUTH FLORIDA INC   | CARDARELLI ANGELO | 248.427                    |
| 2059   |     | BARING COMPONENT FUNDS   | CARDARELLI ANGELO | 303.904                    |
| 714    |     | BARROW HANLEY MEWHINNEY & STRA   | CARDARELLI ANGELO | 7.810                      |
| 2347   |     | BAYERNINVEST KAPITALVERWALTUNGSGESELLSCHAFT MBH                              | CARDARELLI ANGELO | 113.861                    |
| 2345   |     | BAYERNINVEST KVG MBH   | CARDARELLI ANGELO | 1.238.075                  |
| 3294   |     | BAYERNINVEST KVG MBH   | CARDARELLI ANGELO | 46.785                     |
| 3295   |     | BAYERNINVEST KVG MBH   | CARDARELLI ANGELO | 6.080                      |
| 2595   |     | BAYVK A4 FONDS   | CARDARELLI ANGELO | 22.883                     |



# ASSEMBLEA ORDINARIA 12 MAGGIO 2016

Segreteria Societaria - Ufficio Titoli



eni

81607/901

*M...*

Unica convocazione

Esito della votazione sul punto 1

**Bilancio di esercizio al 31 dicembre 2015 di Eni S.p.A. Deliberazioni relative.  
Presentazione Bilancio consolidato al 31 dicembre 2015. Relazioni degli  
Amministratori, del Collegio Sindacale e della Società di revisione**

**Elenco Favorevoli**

| SCHEDA | VPC | NOMINATIVO AZIONISTA  | DELEGATO          | NUMERO DI AZIONI<br>TOTALE |
|--------|-----|---|-------------------|----------------------------|
| 2596   |     | BAYVK G1 BVK INDEX  | CARDARELLI ANGELO | 159.633                    |
| 2594   |     | BAYVK G2 FONDS  | CARDARELLI ANGELO | 238.611                    |
| 3202   |     | BBH & CO BOSTON CUSTODIAN FOR FIDELITY GROUP TRUST FOR THE EMPLOYEE BENEFIT PLANS - | CARDARELLI ANGELO | 72.500                     |
| 3204   |     | BBH CO BOSTON CUSTODIAN FOR GALLERY TRUST - MONDRIAN INTERNATIONAL EQUITY FUND      | CARDARELLI ANGELO | 527.260                    |
| 3201   |     | BBH CONTRAFUND FIDELITY ADVISOR SERIES OPPORTUNISTIC INSIGHTS FUND                  | CARDARELLI ANGELO | 5.600                      |
| 3205   |     | BBH FOR FIDELITY SERIES OPPORTUNISTIC INSIGHTS FUND                                 | CARDARELLI ANGELO | 38.800                     |
| 2357   |     | BBH INTERNATIONAL EQUITY FUND   | CARDARELLI ANGELO | 656.061                    |
| 2385   |     | BBH INTERNATIONAL EQUITY MASTER   | CARDARELLI ANGELO | 86.515                     |
| 2241   |     | BBH TRUSTEE SERVICES  | CARDARELLI ANGELO | 4.980                      |
| 1802   |     | BEAT DRUGS FUND ASSOCIATION   | CARDARELLI ANGELO | 3.544                      |
| 2858   |     | BELEGGINGSFONDS BELCENA   | CARDARELLI ANGELO | 62.082                     |
| 627    |     | BELL ATLANTIC MASTER TRUST  | CARDARELLI ANGELO | 198.668                    |
| 628    |     | BELL ATLANTIC MASTER TRUST  | CARDARELLI ANGELO | 23.553                     |
| 629    |     | BELL ATLANTIC MASTER TRUST  | CARDARELLI ANGELO | 26.504                     |
| 630    |     | BELL ATLANTIC MASTER TRUST  | CARDARELLI ANGELO | 127.549                    |
| 631    |     | BELL ATLANTIC MASTER TRUST  | CARDARELLI ANGELO | 40.838                     |
| 496    |     | BELLSOUTH CORPORATION RFA VEBA TRUST  | CARDARELLI ANGELO | 67.506                     |
| 40     |     | BERESFORD FUNDS PLC   | CARDARELLI ANGELO | 663.506                    |
| 2823   |     | BEROLINARENT DEKA   | CARDARELLI ANGELO | 5.100                      |
| 2426   |     | BEST INVESTMENT CORPORATION   | CARDARELLI ANGELO | 50.499                     |
| 3172   |     | BF AND M LIFE INSURANCE COMPANY LTD   | CARDARELLI ANGELO | 17.543                     |
| 1462   |     | BGI MSCI EAFE EQUITY INDEX NON-LENDABLE FUND B                                      | CARDARELLI ANGELO | 879.046                    |
| 1463   |     | BGI MSCI EMU IMI INDEX FUND B   | CARDARELLI ANGELO | 2.303                      |

*...*

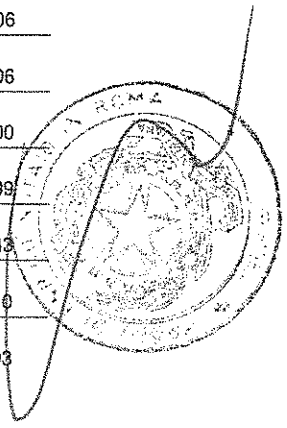

# ASSEMBLEA ORDINARIA

81607/002 12 MAGGIO 2016

Segreteria Societaria - Ufficio Titoli



eni

Unica convocazione

Esito della votazione sul punto 1

Bilancio di esercizio al 31 dicembre 2015 di Eni S.p.A. Deliberazioni relative.  
Presentazione Bilancio consolidato al 31 dicembre 2015. Relazioni degli  
Amministratori, del Collegio Sindacale e della Società di revisione

## Elenco Favorevoli

| SCHEDA | VPC | NOMINATIVO AZIONISTA   | DELEGATO          | NUMERO DI AZIONI<br>TOTALE |
|--------|-----|--|-------------------|----------------------------|
| 1461   |     | BGI MSCI EUROPE EQUITY INDEX FUND B                            | CARDARELLI ANGELO | 813.525                    |
| 1208   |     | BIMCOR GLOBAL EQUITY POOLED FUND                               | CARDARELLI ANGELO | 92.482                     |
| 1209   |     | BIMCOR GLOBAL EQUITY POOLED FUND                               | CARDARELLI ANGELO | 1.325                      |
| 1207   |     | BIMCOR OVERSEAS POOLED FUND                                    | CARDARELLI ANGELO | 88.706                     |
| 2849   |     | BIRELEY'S ORANGE JAPAN, S.A.                                   | CARDARELLI ANGELO | 1.908                      |
| 1637   |     | BLACKROCK AM DE AG FOR ISHARES EURO STOXX 50 UCITS ETF (DE)    | CARDARELLI ANGELO | 7.497.571                  |
| 1639   |     | BLACKROCK AM DE FOR ISHARES EURO STOXX UCITS ETF (DE)          | CARDARELLI ANGELO | 915.841                    |
| 1640   |     | BLACKROCK AM DE FOR ISHARES STOXX EUROPE 50 UCITS ETF (DE)     | CARDARELLI ANGELO | 269.374                    |
| 1643   |     | BLACKROCK AM DE FOR ISHARES STOXX EUROPE 600 UCITS ETF (DE)    | CARDARELLI ANGELO | 1.927.504                  |
| 1638   |     | BLACKROCK AM DE FOR ISHS DJ EUROZONE SUST SCR. UCITS ETF (DE)  | CARDARELLI ANGELO | 232.886                    |
| 1641   |     | BLACKROCK AM DE FOR ISHS STOXX EUROPE LARGE 200 UCITS ETF (DE) | CARDARELLI ANGELO | 22.251                     |
| 1649   |     | BLACKROCK AM SCHWEIZ AG OBO BIFS WORLD EX SWITZ EQ INDEX FUND  | CARDARELLI ANGELO | 11.954                     |
| 1444   |     | BLACKROCK CDN MSCI EAFE EQUITY INDEX FUND                      | CARDARELLI ANGELO | 743.904                    |
| 1447   |     | BLACKROCK CDN MSCI EAFE INDEX PLUS FUND                        | CARDARELLI ANGELO | 20.688                     |
| 1446   |     | BLACKROCK CDN WORLD INDEX FUND                                 | CARDARELLI ANGELO | 102.760                    |
| 425    |     | BLACKROCK COMMODITIES INCOME INVESTMENT TRUST PLC              | CARDARELLI ANGELO | 195.450                    |
| 2878   |     | BLACKROCK FISSION INDEXED INTL EQUITY FD                       | CARDARELLI ANGELO | 79.752                     |
| 443    |     | BLACKROCK FUNDS ALL-CAP ENERGY AND RESOURCES PORTFOLIO         | CARDARELLI ANGELO | 157.400                    |
| 310    |     | BLACKROCK FUNDS GLOBAL OPPORTUNITIES PORTFOLIO                 | CARDARELLI ANGELO | 112.400                    |
| 300    |     | BLACKROCK FUNDS INTERNATIONAL OPPORTUNITIES PORTFOLIO          | CARDARELLI ANGELO | 716.800                    |
| 441    |     | BLACKROCK GLOBAL ENERGY AND RESOURCES TRUST                    | CARDARELLI ANGELO | 533.450                    |
| 246    |     | BLACKROCK GLOBAL FUNDS   | CARDARELLI ANGELO | 126.920                    |
| 247    |     | BLACKROCK GLOBAL FUNDS   | CARDARELLI ANGELO | 13.954                     |

# ASSEMBLEA ORDINARIA 12 MAGGIO 2016

Segreteria Societaria - Ufficio Titoli



eni  
81607903

*Mascini*

Unica convocazione

Esito della votazione sul punto 1

**Bilancio di esercizio al 31 dicembre 2015 di Eni S.p.A. Deliberazioni relative.  
Presentazione Bilancio consolidato al 31 dicembre 2015. Relazioni degli  
Amministratori, del Collegio Sindacale e della Società di revisione**

**Elenco Favorevoli**

| SCHEDA | VPC | NOMINATIVO AZIONISTA   | DELEGATO          | NUMERO DI AZIONI<br>TOTALE |
|--------|-----|--|-------------------|----------------------------|
| 460    |     | BLACKROCK GLOBAL FUNDS   | CARDARELLI ANGELO | 11.342                     |
| 461    |     | BLACKROCK GLOBAL FUNDS   | CARDARELLI ANGELO | 2.498.050                  |
| 1372   |     | BLACKROCK GLOBAL INDEX FUNDS   | CARDARELLI ANGELO | 51.579                     |
| 1373   |     | BLACKROCK GLOBAL INDEX FUNDS   | CARDARELLI ANGELO | 137.710                    |
| 252    |     | BLACKROCK GLOBAL OPPORTUNITIES EQUITY TRUST                                    | CARDARELLI ANGELO | 445.200                    |
| 220    |     | BLACKROCK GLOBAL OPPORTUNITIES V.I. FUND OF BLACKROCK VARIABLESERIES FUNDS,INC | CARDARELLI ANGELO | 18.795                     |
| 2793   |     | BLACKROCK INDEX SELECTION FUND   | CARDARELLI ANGELO | 980.534                    |
| 2794   |     | BLACKROCK INDEX SELECTION FUND   | CARDARELLI ANGELO | 829.018                    |
| 2795   |     | BLACKROCK INDEX SELECTION FUND   | CARDARELLI ANGELO | 46.889                     |
| 2796   |     | BLACKROCK INDEX SELECTION FUND   | CARDARELLI ANGELO | 124.417                    |
| 2797   |     | BLACKROCK INDEX SELECTION FUND   | CARDARELLI ANGELO | 15.588                     |
| 2876   |     | BLACKROCK INDEXED ALL-COUNTRY EQUITY FUN                                       | CARDARELLI ANGELO | 12.916                     |
| 1419   |     | BLACKROCK INST TRUST CO NA INV FUNDSFOR EMPLOYEE BENEFIT TR                    | CARDARELLI ANGELO | 4.131.318                  |
| 1420   |     | BLACKROCK INST TRUST CO NA INV FUNDSFOR EMPLOYEE BENEFIT TR                    | CARDARELLI ANGELO | 447.896                    |
| 1421   |     | BLACKROCK INST TRUST CO NA INV FUNDSFOR EMPLOYEE BENEFIT TR                    | CARDARELLI ANGELO | 272.700                    |
| 1422   |     | BLACKROCK INST TRUST CO NA INV FUNDSFOR EMPLOYEE BENEFIT TR                    | CARDARELLI ANGELO | 45.700                     |
| 1434   |     | BLACKROCK INST TRUST CO NA INV FUNDSFOR EMPLOYEE BENEFIT TR                    | CARDARELLI ANGELO | 8.226.494                  |
| 1435   |     | BLACKROCK INST TRUST CO NA INV FUNDSFOR EMPLOYEE BENEFIT TR                    | CARDARELLI ANGELO | 75.619                     |
| 1436   |     | BLACKROCK INST TRUST CO NA INV FUNDSFOR EMPLOYEE BENEFIT TR                    | CARDARELLI ANGELO | 449.031                    |
| 1437   |     | BLACKROCK INST TRUST CO NA INV FUNDSFOR EMPLOYEE BENEFIT TR                    | CARDARELLI ANGELO | 3.941                      |
| 1438   |     | BLACKROCK INST TRUST CO NA INV FUNDSFOR EMPLOYEE BENEFIT TR                    | CARDARELLI ANGELO | 2.735.316                  |
| 1439   |     | BLACKROCK INST TRUST CO NA INV FUNDSFOR EMPLOYEE BENEFIT TR                    | CARDARELLI ANGELO | 238.680                    |
| 1442   |     | BLACKROCK INST TRUST CO NA INV FUNDSFOR EMPLOYEE BENEFIT TR                    | CARDARELLI ANGELO | 4.406                      |

*Mascini*

**ASSEMBLEA ORDINARIA**

81607/904

**12 MAGGIO 2016**

Segreteria Societaria - Ufficio Titoli

**eni**

Unica convocazione

Esito della votazione sul punto 1

Bilancio di esercizio al 31 dicembre 2015 di Eni S.p.A. Deliberazioni relative.  
Presentazione Bilancio consolidato al 31 dicembre 2015. Relazioni degli  
Amministratori, del Collegio Sindacale e della Società di revisione

## Elenco Favorevoli

| SCHEDA | VPC | NOMINATIVO AZIONISTA   | DELEGATO          | NUMERO DI AZIONI<br>TOTALE |
|--------|-----|--|-------------------|----------------------------|
| 1443   |     | BLACKROCK INST TRUST CO NA INV FUNDSFOR EMPLOYEE BENEFIT TR                  | CARDARELLI ANGELO | 19.745                     |
| 1448   |     | BLACKROCK INST TRUST CO NA INV FUNDSFOR EMPLOYEE BENEFIT TR                  | CARDARELLI ANGELO | 83.068                     |
| 1449   |     | BLACKROCK INST TRUST CO NA INV FUNDSFOR EMPLOYEE BENEFIT TR                  | CARDARELLI ANGELO | 3.715.356                  |
| 1450   |     | BLACKROCK INST TRUST CO NA INV FUNDSFOR EMPLOYEE BENEFIT TR                  | CARDARELLI ANGELO | 337.617                    |
| 1451   |     | BLACKROCK INST TRUST CO NA INV FUNDSFOR EMPLOYEE BENEFIT TR                  | CARDARELLI ANGELO | 366.126                    |
| 1452   |     | BLACKROCK INST TRUST CO NA INV FUNDSFOR EMPLOYEE BENEFIT TR                  | CARDARELLI ANGELO | 29.157                     |
| 2786   |     | BLACKROCK INSTITUTIONAL JERSEY FUNDS   | CARDARELLI ANGELO | 21.033                     |
| 2798   |     | BLACKROCK INSTITUTIONAL POOLED FUNDS PLC                                     | CARDARELLI ANGELO | 15.203                     |
| 2799   |     | BLACKROCK INSTITUTIONAL POOLED FUNDS PLC                                     | CARDARELLI ANGELO | 4.881                      |
| 2873   |     | BLACKROCK INTERNATIONAL ALPHA TILTS FUND                                     | CARDARELLI ANGELO | 81.298                     |
| 255    |     | BLACKROCK INTERNATIONAL GROWTH AND INCOME TRUST                              | CARDARELLI ANGELO | 543.200                    |
| 320    |     | BLACKROCK LIFE LIMITED   | CARDARELLI ANGELO | 5.869.339                  |
| 321    |     | BLACKROCK LIFE LIMITED   | CARDARELLI ANGELO | 63.052                     |
| 322    |     | BLACKROCK LIFE LIMITED   | CARDARELLI ANGELO | 13.610                     |
| 323    |     | BLACKROCK LIFE LIMITED   | CARDARELLI ANGELO | 58.043                     |
| 324    |     | BLACKROCK LIFE LIMITED   | CARDARELLI ANGELO | 402.776                    |
| 325    |     | BLACKROCK LIFE LIMITED   | CARDARELLI ANGELO | 659.011                    |
| 326    |     | BLACKROCK LIFE LIMITED   | CARDARELLI ANGELO | 178.779                    |
| 293    |     | BLACKROCK MANAGED VOLATILITY V.I. FUND OF BLACKROCK VARIABLESERIES FUNDS INC | CARDARELLI ANGELO | 27.567                     |
| 1466   |     | BLACKROCK MSCI EUROPE EQUITY ESG SCREENED INDEX FUND B                       | CARDARELLI ANGELO | 80.270                     |
| 1467   |     | BLACKROCK MSCI WORLD EQUITY ESG SCREENED INDEX FUND B                        | CARDARELLI ANGELO | 207.818                    |
| 1418   |     | BLACKROCK MSCI WORLD INDEX FUND OF BLACKROCK FUNDS                           | CARDARELLI ANGELO | 19.323                     |
| 2792   |     | BLACKROCK SELECTION FUND   | CARDARELLI ANGELO | 230.420                    |

# ASSEMBLEA ORDINARIA

## 12 MAGGIO 2016

Segreteria Societaria - Ufficio Titoli



eni

81607/905

*M...*

Unica convocazione

Esito della votazione sul punto 1

Bilancio di esercizio al 31 dicembre 2015 di Eni S.p.A. Deliberazioni relative.  
Presentazione Bilancio consolidato al 31 dicembre 2015. Relazioni degli  
Amministratori, del Collegio Sindacale e della Società di revisione

### Elenco Favorevoli

| SCHEDA | VPC | NOMINATIVO AZIONISTA                                       | DELEGATO          | NUMERO DI AZIONI<br>TOTALE |
|--------|-----|--|-------------------|----------------------------|
| 1369   |     | BLACKROCK STRATEGIC FUNDS                                  | CARDARELLI ANGELO | 17.699                     |
| 1370   |     | BLACKROCK STRATEGIC FUNDS                                  | CARDARELLI ANGELO | 4.152                      |
| 1371   |     | BLACKROCK STRATEGIC FUNDS                                  | CARDARELLI ANGELO | 14.619                     |
| 2912   |     | BLACKROCK WHOLESALE INDEXED INTERNATIONA                   | CARDARELLI ANGELO | 159.922                    |
| 1895   |     | BLUE SHIELD OF CALIFORNIA EMPLOYEES' RETIREMENT PLAN       | CARDARELLI ANGELO | 58.669                     |
| 1885   |     | BLUE SKY GROUP   | CARDARELLI ANGELO | 195.324                    |
| 1886   |     | BLUE SKY GROUP   | CARDARELLI ANGELO | 289.450                    |
| 575    |     | BMO MSCI EAFE HEDGED TO CAD INDEX E                        | CARDARELLI ANGELO | 12.408                     |
| 236    |     | BNM T&D (UK) LIMITED AS TTEE OFBR DYNAMIC DIV. GROWTH FUND | CARDARELLI ANGELO | 11.203                     |
| 2253   |     | BNP PAM  | CARDARELLI ANGELO | 347.259                    |
| 2612   |     | BNP PARIBAS A FUND   | CARDARELLI ANGELO | 49.441                     |
| 207    |     | BNP PARIBAS APOLLINE ACTIONS EURO                          | CARDARELLI ANGELO | 266.969                    |
| 2606   |     | BNP PARIBAS B INVEST                                       | CARDARELLI ANGELO | 10.909                     |
| 2607   |     | BNP PARIBAS B INVEST                                       | CARDARELLI ANGELO | 13.794                     |
| 2604   |     | BNP PARIBAS B PENSION BALANCED                             | CARDARELLI ANGELO | 118.242                    |
| 2617   |     | BNP PARIBAS B PENSION BALANCED                             | CARDARELLI ANGELO | 689.615                    |
| 2605   |     | BNP PARIBAS B PENSION STABILITY                            | CARDARELLI ANGELO | 48.393                     |
| 2433   |     | BNP PARIBAS FLOREAL 30                                     | CARDARELLI ANGELO | 57.774                     |
| 2432   |     | BNP PARIBAS FLOREAL 70                                     | CARDARELLI ANGELO | 61.437                     |
| 2608   |     | BNP PARIBAS FUND I   | CARDARELLI ANGELO | 312.352                    |
| 2609   |     | BNP PARIBAS FUND III NV                                    | CARDARELLI ANGELO | 4.354                      |
| 2616   |     | BNP PARIBAS FUND III NV                                    | CARDARELLI ANGELO | 1.229                      |
| 2461   |     | BNP PARIBAS INDICE EURO                                    | CARDARELLI ANGELO | 506.705                    |

# ASSEMBLEA ORDINARIA

81607/906

12 MAGGIO 2016

Segreteria Societaria - Ufficio Titoli



eni

Unica convocazione

Esito della votazione sul punto 1

Bilancio di esercizio al 31 dicembre 2015 di Eni S.p.A. Deliberazioni relative.  
Presentazione Bilancio consolidato al 31 dicembre 2015. Relazioni degli  
Amministratori, del Collegio Sindacale e della Società di revisione

## Elenco Favorevoli

| SCHEDA | VPC   | NOMINATIVO AZIONISTA | DELEGATO          | NUMERO DI AZIONI<br>TOTALE |
|--------|---|----------------------|-------------------|----------------------------|
| 2600   | BNP PARIBAS L1  |                      | CARDARELLI ANGELO | 24.880                     |
| 2601   | BNP PARIBAS L1  |                      | CARDARELLI ANGELO | 623.130                    |
| 2602   | BNP PARIBAS L1  |                      | CARDARELLI ANGELO | 937.878                    |
| 2610   | BNP PARIBAS L1  |                      | CARDARELLI ANGELO | 734.065                    |
| 2611   | BNP PARIBAS L1  |                      | CARDARELLI ANGELO | 55.431                     |
| 2613   | BNP PARIBAS L1  |                      | CARDARELLI ANGELO | 127.799                    |
| 610    | BNY MELLON CORP RETIREMENT PLANS MASTER TRUST                                     |                      | CARDARELLI ANGELO | 81.695                     |
| 543    | BNY MELLON EMPLOYEE BENEFIT COLLECTIVE INVESTMENT FUND PLAN                       |                      | CARDARELLI ANGELO | 190.605                    |
| 601    | BNY MELLON EMPLOYEE BENEFIT COLLECTIVE INVESTMENT FUND PLAN                       |                      | CARDARELLI ANGELO | 235.704                    |
| 602    | BNY MELLON EMPLOYEE BENEFIT COLLECTIVE INVESTMENT FUND PLAN                       |                      | CARDARELLI ANGELO | 1.343.866                  |
| 603    | BNY MELLON EMPLOYEE BENEFIT COLLECTIVE INVESTMENT FUND PLAN                       |                      | CARDARELLI ANGELO | 231.184                    |
| 373    | BNY MELLON FUNDS TRUST BNY MELLON INTL EQUITY INCOME FUND                         |                      | CARDARELLI ANGELO | 36.105                     |
| 1685   | BNY MELLON T+D (UK) ATF ST. JAMES'S PLACE HIGH OCTANE UNIT TR                     |                      | CARDARELLI ANGELO | 851.337                    |
| 1686   | BNY MELLON TR+DEP ATF ST. JAMES'S PLACE GLOBAL EQ UNIT TR                         |                      | CARDARELLI ANGELO | 130.894                    |
| 1717   | BNY MELLON TR+DEP ATF ST. JAMES'S PLACE MNGD GROWTH UNIT TR                       |                      | CARDARELLI ANGELO | 812.022                    |
| 365    | BNY MELLON TRUST AND DEPOSITARY(UK) LTD AS TRUSTEE OF BLACKROCKSYSTEMATIC CONTINE |                      | CARDARELLI ANGELO | 4.682                      |
| 235    | BNYMTD (UK) AS TRUSTEE OF BLACKROCK CONTINENTAL EUROPE EQUITY TRY TRACKER FUND    |                      | CARDARELLI ANGELO | 1.875.483                  |
| 234    | BNYMTD (UK) LTD AS TRUSTEE OF BLACKROCK GLOBAL EQUITY FUNDEQUITY FUND             |                      | CARDARELLI ANGELO | 72.500                     |
| 371    | BOC PENSION INVESTMENT FUND .   |                      | CARDARELLI ANGELO | 27.995                     |
| 3253   | BOMBARDIER TRUST(CANADA) GLOBAL EQUIT FU  |                      | CARDARELLI ANGELO | 18.485                     |
| 2621   | BPCB DPF ECCLESTON G  |                      | CARDARELLI ANGELO | 51.569                     |
| 435    | BPL   |                      | CARDARELLI ANGELO | 1.153.143                  |
| 1149   | BRANDES CANADA GLOBAL EQUITY UNIT TRUST   |                      | CARDARELLI ANGELO | 39.700                     |

# ASSEMBLEA ORDINARIA 12 MAGGIO 2016

Segreteria Societaria - Ufficio Titoli



eni

81607/907

*[Handwritten signature]*

Unica convocazione

Esito della votazione sul punto 1

**Bilancio di esercizio al 31 dicembre 2015 di Eni S.p.A. Deliberazioni relative.  
Presentazione Bilancio consolidato al 31 dicembre 2015. Relazioni degli  
Amministratori, del Collegio Sindacale e della Società di revisione**

**Elenco Favorevoli**

| SCHEDA | VPC | NOMINATIVO AZIONISTA                                 | DELEGATO          | NUMERO DI AZIONI<br>TOTALE |
|--------|-----|--|-------------------|----------------------------|
| 1148   |     | BRANDES CANADA INTERNATIONAL EQUITY UNIT TRUST       | CARDARELLI ANGELO | 516.432                    |
| 1567   |     | BRANDES GLOBAL BALANCED FUND                         | CARDARELLI ANGELO | 28.955                     |
| 893    |     | BRANDES GLOBAL EQUITY FUND                           | CARDARELLI ANGELO | 51.677                     |
| 1569   |     | BRANDES GLOBAL EQUITY FUND                           | CARDARELLI ANGELO | 387.452                    |
| 895    |     | BRANDES GLOBAL EQUITY INCOME FUND                    | CARDARELLI ANGELO | 1.184                      |
| 1150   |     | BRANDES GLOBAL OPPORTUNITIES FUND                    | CARDARELLI ANGELO | 133.008                    |
| 894    |     | BRANDES GLOBAL OPPORTUNITIES VALUE FUND              | CARDARELLI ANGELO | 7.826                      |
| 1820   |     | BRANDES INSTITUTIONAL EQUITY TRUST                   | CARDARELLI ANGELO | 912.203                    |
| 1821   |     | BRANDES INSTITUTIONAL EQUITY TRUST                   | CARDARELLI ANGELO | 122.949                    |
| 1822   |     | BRANDES INSTITUTIONAL EQUITY TRUST                   | CARDARELLI ANGELO | 12.933                     |
| 1865   |     | BRANDES INSTITUTIONAL EQUITY TRUST                   | CARDARELLI ANGELO | 29.200                     |
| 1866   |     | BRANDES INSTITUTIONAL EQUITY TRUST                   | CARDARELLI ANGELO | 2.070                      |
| 1488   |     | BRANDES INSTITUTIONAL INTERNATIONAL EQUITY FUND      | CARDARELLI ANGELO | 1.147.284                  |
| 1568   |     | BRANDES INTERNATIONAL EQUITY FUND                    | CARDARELLI ANGELO | 281.300                    |
| 987    |     | BRANDES INVESTMENT FUNDS PLC                         | CARDARELLI ANGELO | 275.364                    |
| 988    |     | BRANDES INVESTMENT FUNDS PLC                         | CARDARELLI ANGELO | 1.056.022                  |
| 1950   |     | BRANDES INVESTMENT PARTNERS, LP 401(K) PLAN          | CARDARELLI ANGELO | 15.875                     |
| 1951   |     | BRANDES INVESTMENT PARTNERS, LP 401(K) PLAN          | CARDARELLI ANGELO | 12.800                     |
| 444    |     | BRIDGE BUILDER INTERNATIONAL EQUITY FUND             | CARDARELLI ANGELO | 623.547                    |
| 445    |     | BRIDGE BUILDER INTERNATIONAL EQUITY FUND             | CARDARELLI ANGELO | 21.198                     |
| 465    |     | BRIDGEWATER TAILORED ALL WEATHER FUND, L.P           | CARDARELLI ANGELO | 907.833                    |
| 1897   |     | BRISTOL-MYERS SQUIBB COMPANY MASTER RETIREMENT TRUST | CARDARELLI ANGELO | 39.659                     |
| 3148   |     | BRITISH COLUMBIA INV.MAN.CORPORATION                 | CARDARELLI ANGELO | 124.098                    |

*[Handwritten signature]*

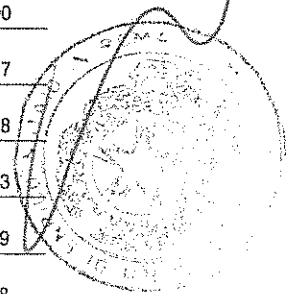

**ASSEMBLEA ORDINARIA**

81607/908 12 MAGGIO 2016

Segreteria Societaria - Ufficio Titoli

**eni**

Unica convocazione

Esito della votazione sul punto 1

Bilancio di esercizio al 31 dicembre 2015 di Eni S.p.A. Deliberazioni relative.  
Presentazione Bilancio consolidato al 31 dicembre 2015. Relazioni degli  
Amministratori, del Collegio Sindacale e della Società di revisione

## Elenco Favorevoli

| SCHEDA | VPC | NOMINATIVO AZIONISTA   | DELEGATO          | NUMERO DI AZIONI<br>TOTALE |
|--------|-----|--|-------------------|----------------------------|
| 3149   |     | BRITISH COLUMBIA INV.MAN.CORPORATION   | CARDARELLI ANGELO | 135.522                    |
| 3150   |     | BRITISH COLUMBIA INV.MAN.CORPORATION   | CARDARELLI ANGELO | 1.118.791                  |
| 3151   |     | BRITISH COLUMBIA INV.MAN.CORPORATION   | CARDARELLI ANGELO | 581.121                    |
| 3203   |     | BROWN BROTHERS HARRIMAN + CO, BOSTON CUSTODIAN FOR THE ADVISORS' INNER CIRCLE FUNI | CARDARELLI ANGELO | 55.888                     |
| 1667   |     | BRUNEI INVESTMENT AGENCY   | CARDARELLI ANGELO | 75.061                     |
| 1678   |     | BRUNEI INVESTMENT AGENCY   | CARDARELLI ANGELO | 150.840                    |
| 2848   |     | BRUNEI SHELL RETIREMENT BENEFIT FUND   | CARDARELLI ANGELO | 15.379                     |
| 416    |     | BRUNSWICK UNIT 2 QUALIFIED NUCLEAR DECOMMISSIONING FUND                            | CARDARELLI ANGELO | 6.991                      |
| 2906   |     | BT EUROPEAN GROWTH FUND  | CARDARELLI ANGELO | 73.904                     |
| 2910   |     | BT INSTITUTIONAL CORE GLOBAL SHARE SECTO   | CARDARELLI ANGELO | 65.435                     |
| 2908   |     | BT INSTITUTIONAL INTERNATIONAL SHARE INT   | CARDARELLI ANGELO | 157.265                    |
| 1731   |     | BT INSTITUTIONAL INTERNATIONAL SUSTAINABILITY SHARE FUND                           | CARDARELLI ANGELO | 74.802                     |
| 2905   |     | BT INTERNATIONAL FUND  | CARDARELLI ANGELO | 47.069                     |
| 2907   |     | BT WHOLESALE CORE HEDGED GLOBAL SHARE FU   | CARDARELLI ANGELO | 17.693                     |
| 2879   |     | BT WHOLESALE MULTI MANAG INTL SHARE FUND   | CARDARELLI ANGELO | 63.476                     |
| 3062   |     | BUREAU OF LABOR FUNDS- LABOR PENSION FUND  | CARDARELLI ANGELO | 8.614                      |
| 3063   |     | BUREAU OF LABOR FUNDS- LABOR PENSION FUND  | CARDARELLI ANGELO | 48.447                     |
| 3069   |     | BUREAU OF LABOR FUNDS- LABOR PENSION FUND  | CARDARELLI ANGELO | 123.246                    |
| 3070   |     | BUREAU OF LABOR FUNDS- LABOR PENSION FUND  | CARDARELLI ANGELO | 132.622                    |
| 3071   |     | BUREAU OF LABOR FUNDS- LABOR PENSION FUND  | CARDARELLI ANGELO | 33.336                     |
| 3072   |     | BUREAU OF LABOR FUNDS- LABOR PENSION FUND  | CARDARELLI ANGELO | 21.329                     |
| 3064   |     | BUREAU OF LABOR FUNDS-LABOR INSURANCE FUND   | CARDARELLI ANGELO | 41.718                     |
| 3065   |     | BUREAU OF LABOR FUNDS-LABOR INSURANCE FUND   | CARDARELLI ANGELO | 86.300                     |



# ASSEMBLEA ORDINARIA 12 MAGGIO 2016

Segreteria Societaria - Ufficio Titoli



eni

81607/909

Unica convocazione

Esito della votazione sul punto 1

**Bilancio di esercizio al 31 dicembre 2015 di Eni S.p.A. Deliberazioni relative.  
Presentazione Bilancio consolidato al 31 dicembre 2015. Relazioni degli  
Amministratori, del Collegio Sindacale e della Società di revisione**

## Elenco Favorevoli

| SCHEDA | VPC | NOMINATIVO AZIONISTA  | DELEGATO          | NUMERO DI AZIONI<br>TOTALE |
|--------|-----|---|-------------------|----------------------------|
| 3066   |     | BUREAU OF LABOR FUNDS-LABOR INSURANCE FUND                    | CARDARELLI ANGELO | 81.839                     |
| 3067   |     | BUREAU OF LABOR FUNDS-LABOR INSURANCE FUND                    | CARDARELLI ANGELO | 76.065                     |
| 3068   |     | BUREAU OF LABOR FUNDS-LABOR INSURANCE FUND                    | CARDARELLI ANGELO | 83.216                     |
| 3074   |     | BUREAU OF LABOR FUNDS-LABOR PENSION FUN                       | CARDARELLI ANGELO | 26.616                     |
| 3075   |     | BUREAU OF LABOR FUNDS-LABOR PENSION FUN                       | CARDARELLI ANGELO | 65.564                     |
| 419    |     | BURNSWICK UNIT 1 QUALIFIED NUCLEAR DECOMMISSIONING FUND       | CARDARELLI ANGELO | 7.979                      |
| 134    |     | CAAM ACTIONS DURABLES   | CARDARELLI ANGELO | 12                         |
| 130    |     | CAAM ACTIONS RESTRUCTURATIONS                                 | CARDARELLI ANGELO | 21.715                     |
| 140    |     | CAAM RESA ACTIONS EURO  | CARDARELLI ANGELO | 46.000                     |
| 131    |     | CAAM SELECT EURO  | CARDARELLI ANGELO | 11                         |
| 1014   |     | CAISSE DE DEPOT ET PLACEMENT DU QUEBEC                        | CARDARELLI ANGELO | 1.567.426                  |
| 1015   |     | CAISSE DE DEPOT ET PLACEMENT DU QUEBEC                        | CARDARELLI ANGELO | 12.472.800                 |
| 2499   |     | CAISSE DES DEPOTS ET CONSIGNATIONS                            | CARDARELLI ANGELO | 9.653.819                  |
| 2500   |     | CAISSE DES DEPOTS ET CONSIGNATIONS                            | CARDARELLI ANGELO | 7.142.529                  |
| 1896   |     | CALIFORNIA PHYSICIANS SERVICE D/B/A BLUE SHIELD OF CALIFORNIA | CARDARELLI ANGELO | 134.067                    |
| 1237   |     | CALIFORNIA PUBLIC EMPLOYEES RETIREMENT SYSTEM                 | CARDARELLI ANGELO | 5.853.526                  |
| 1238   |     | CALIFORNIA PUBLIC EMPLOYEES RETIREMENT SYSTEM                 | CARDARELLI ANGELO | 1.588.532                  |
| 1239   |     | CALIFORNIA PUBLIC EMPLOYEES RETIREMENT SYSTEM                 | CARDARELLI ANGELO | 795.398                    |
| 1240   |     | CALIFORNIA PUBLIC EMPLOYEES RETIREMENT SYSTEM                 | CARDARELLI ANGELO | 183.986                    |
| 1241   |     | CALIFORNIA PUBLIC EMPLOYEES RETIREMENT SYSTEM                 | CARDARELLI ANGELO | 26.117                     |
| 1243   |     | CALIFORNIA STATE TEACHERS RETIREMENT SYSTEM                   | CARDARELLI ANGELO | 110.767                    |
| 1244   |     | CALIFORNIA STATE TEACHERS RETIREMENT SYSTEM                   | CARDARELLI ANGELO | 1.362.924                  |
| 1245   |     | CALIFORNIA STATE TEACHERS RETIREMENT SYSTEM                   | CARDARELLI ANGELO | 878.817                    |

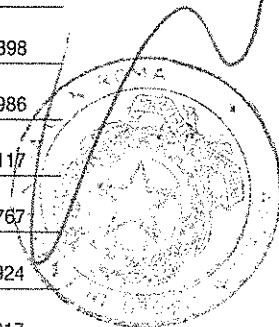

**ASSEMBLEA ORDINARIA**

81607/910 12 MAGGIO 2016

Segreteria Societaria - Ufficio Titoli



eni

Unica convocazione

Esito della votazione sul punto 1

Bilancio di esercizio al 31 dicembre 2015 di Eni S.p.A. Deliberazioni relative.  
Presentazione Bilancio consolidato al 31 dicembre 2015. Relazioni degli  
Amministratori, del Collegio Sindacale e della Società di revisione

## Elenco Favorevoli

| SCHEDA | VPC | NOMINATIVO AZIONISTA                                | DELEGATO          | NUMERO DI AZIONI<br>TOTALE |
|--------|-----|---|-------------------|----------------------------|
| 1246   |     | CALIFORNIA STATE TEACHERS RETIREMENT SYSTEM         | CARDARELLI ANGELO | 123.112                    |
| 1577   |     | CALIFORNIA STATE TEACHERS RETIREMENT SYSTEM         | CARDARELLI ANGELO | 226.278                    |
| 1578   |     | CALIFORNIA STATE TEACHERS RETIREMENT SYSTEM         | CARDARELLI ANGELO | 702.359                    |
| 1579   |     | CALIFORNIA STATE TEACHERS RETIREMENT SYSTEM         | CARDARELLI ANGELO | 1.141.130                  |
| 1580   |     | CALIFORNIA STATE TEACHERS RETIREMENT SYSTEM         | CARDARELLI ANGELO | 106.484                    |
| 1581   |     | CALIFORNIA STATE TEACHERS RETIREMENT SYSTEM         | CARDARELLI ANGELO | 1.030.516                  |
| 1011   |     | CALVERT VP EAFE INTERNATIONAL INDEX PORTFOLIO       | CARDARELLI ANGELO | 31.366                     |
| 2231   |     | CAMBRIA GLOBAL VALUE ETF                            | CARDARELLI ANGELO | 37.368                     |
| 2473   |     | CAMGESTION DEEP VALUE                               | CARDARELLI ANGELO | 275.747                    |
| 1952   |     | CAMPBELL PENSION PLANS MASTER RETIREMENT TRUST      | CARDARELLI ANGELO | 33.748                     |
| 72     |     | CANADA LIFE ASSURANCE EUROP LIMITED                 | CARDARELLI ANGELO | 1.902.642                  |
| 1145   |     | CANADA PENSION PLAN INVESTMENT BOARD                | CARDARELLI ANGELO | 48.930                     |
| 1146   |     | CANADA PENSION PLAN INVESTMENT BOARD                | CARDARELLI ANGELO | 3.929.406                  |
| 512    |     | CANADIAN PACIFIC RAILWAY COMPANY PENSION PLAN       | CARDARELLI ANGELO | 387.373                    |
| 228    |     | CANDLES PROVIDENT PENSION FUND                      | CARDARELLI ANGELO | 3.702                      |
| 3298   |     | CANDRIAM EQUITIES B SA                              | CARDARELLI ANGELO | 30.689                     |
| 2745   |     | CANDRIAM EQUITIES L                                 | CARDARELLI ANGELO | 197.346                    |
| 2746   |     | CANDRIAM FUND                                       | CARDARELLI ANGELO | 40.067                     |
| 2744   |     | CANDRIAM SRI  | CARDARELLI ANGELO | 12.498                     |
| 2726   |     | CAPACITY FONDS INSTITUTIONEL-ACTIONS ETRANGERES PIB | CARDARELLI ANGELO | 35.739                     |
| 2851   |     | CAPITAL GROUP ABSOLUTE INCOME GROWER COM            | CARDARELLI ANGELO | 12.137                     |
| 3103   |     | CAPITAL GROUP EMPLOYEE BENEFIT INV.TRUST            | CARDARELLI ANGELO | 15.779                     |
| 3094   |     | CAPITAL GROUP INTERNATIONAL INC                     | CARDARELLI ANGELO | 5.719                      |

# ASSEMBLEA ORDINARIA 12 MAGGIO 2016

Segreteria Societaria - Ufficio Titoli



eni

81607/94

*[Handwritten signature]*

Unica convocazione

Esito della votazione sul punto 1

**Bilancio di esercizio al 31 dicembre 2015 di Eni S.p.A. Deliberazioni relative.  
Presentazione Bilancio consolidato al 31 dicembre 2015. Relazioni degli  
Amministratori, del Collegio Sindacale e della Società di revisione**

**Elenco Favorevoli**

| SCHEDA | VPC | NOMINATIVO AZIONISTA                                    | DELEGATO          | NUMERO DI AZIONI<br>TOTALE |
|--------|-----|---|-------------------|----------------------------|
| 2779   |     | CAPITAL GROWTH FUND ABSOLUTE INCOME GROW                | CARDARELLI ANGELO | 8.648                      |
| 2896   |     | CAPITAL INCOME BUILDER INC                              | CARDARELLI ANGELO | 5.436.000                  |
| 2772   |     | CAPITAL INTERNATIONAL FUND                              | CARDARELLI ANGELO | 171.500                    |
| 2784   |     | CAPITAL INTERNATIONAL FUND                              | CARDARELLI ANGELO | 125.000                    |
| 2893   |     | CAPITAL WORLD GROWTH & INCOME FUND INC                  | CARDARELLI ANGELO | 13.395.300                 |
| 2875   |     | CARBON AWARE INTERNATIONAL SHARES FUND                  | CARDARELLI ANGELO | 22.753                     |
| 797    |     | CARBP DIVERSIFIE  | CARDARELLI ANGELO | 55.983                     |
| 778    |     | CARP - INDO   | CARDARELLI ANGELO | 146.233                    |
| 249    |     | CARPENTERS PENSION TRUST FUND OF ST.LUIS                | CARDARELLI ANGELO | 103.769                    |
| 2258   |     | CASSETTE DIVERSIFIE                                     | CARDARELLI ANGELO | 65.019                     |
| 1899   |     | CATERPILLAR INC MASTER RETIREMENT TRUST                 | CARDARELLI ANGELO | 842.418                    |
| 1900   |     | CATERPILLAR INC. GROUP INSURANCE PLAN TRUST             | CARDARELLI ANGELO | 46.737                     |
| 1898   |     | CATERPILLAR INVESTMENT TRUST                            | CARDARELLI ANGELO | 189.262                    |
| 853    |     | CAVENDISH SYSTEMATIC FUND                               | CARDARELLI ANGELO | 22.333                     |
| 59     |     | CBO SUPERANNUATION CORPORATION PTY LTD                  | CARDARELLI ANGELO | 30.973                     |
| 648    |     | CC & L INTERNATIONAL EQUITY FUND                        | CARDARELLI ANGELO | 50.100                     |
| 649    |     | CC&L GLOBAL EQUITY FUND                                 | CARDARELLI ANGELO | 188.200                    |
| 650    |     | CC&L Q GROUP GLOBAL EQUITY FUND                         | CARDARELLI ANGELO | 151.100                    |
| 318    |     | CCA CORE RETURN FUND                                    | CARDARELLI ANGELO | 376                        |
| 513    |     | CCNPP, INC. MASTER DECOMM TRUST UNIT ONE QUALIFIED FUND | CARDARELLI ANGELO | 10.600                     |
| 514    |     | CCNPP, INC. MASTER DECOMM TRUST UNIT ONE QUALIFIED FUND | CARDARELLI ANGELO | 12.500                     |
| 1445   |     | CDN ACWI ALPHA TILTS FUND                               | CARDARELLI ANGELO | 22.753                     |
| 1984   |     | CENTERPOINT ENERGY, INC. MASTER RETIREMENT TRUST        | CARDARELLI ANGELO | 34.006                     |

*[Handwritten signature]*

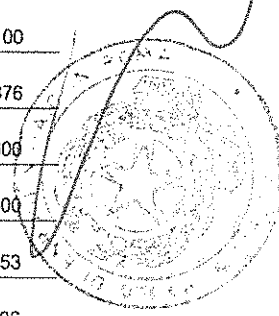

# ASSEMBLEA ORDINARIA

81607/912 12 MAGGIO 2016

Segreteria Societaria - Ufficio Titoli



eni

Unica convocazione

Esito della votazione sul punto 1

Bilancio di esercizio al 31 dicembre 2015 di Eni S.p.A. Deliberazioni relative.  
Presentazione Bilancio consolidato al 31 dicembre 2015. Relazioni degli  
Amministratori, del Collegio Sindacale e della Società di revisione

## Elenco Favorevoli

| SCHEDA | VPC | NOMINATIVO AZIONISTA  | DELEGATO          | NUMERO DI AZIONI<br>TOTALE |
|--------|-----|---|-------------------|----------------------------|
| 1480   |     | CENTRAL PENSION F OF INT UNION OF OPERAT & PART EMPL                      | CARDARELLI ANGELO | 149.004                    |
| 997    |     | CENTRAL PROVIDENT FUND BOARD  | CARDARELLI ANGELO | 22.021                     |
| 998    |     | CENTRAL PROVIDENT FUND BOARD  | CARDARELLI ANGELO | 27.900                     |
| 1163   |     | CERN PENSION FUND   | CARDARELLI ANGELO | 250.000                    |
| 1167   |     | CERN PENSION FUND   | CARDARELLI ANGELO | 190.529                    |
| 1010   |     | CERTAS HOME AND AUTO INSURANCE COMPANY                                    | CARDARELLI ANGELO | 20.643                     |
| 311    |     | CF CANLIFE GLOBAL EQUITY INCOMEFUND                                       | CARDARELLI ANGELO | 81.134                     |
| 715    |     | CF INTERNATIONAL STOCK INDEX FUND ONE                                     | CARDARELLI ANGELO | 160.658                    |
| 51     |     | CFSIL - COLONIAL FIRST STATE GLOBAL ASSET MANAGEMENT MULTI SECTOR TRUST 1 | CARDARELLI ANGELO | 1.036                      |
| 77     |     | CFSIL RE COLONIAL FIRST STATE INVESTMENT FUND 10                          | CARDARELLI ANGELO | 70.555                     |
| 892    |     | CGE INVESTMENTS (NO. 2) S.A.R.L.  | CARDARELLI ANGELO | 41.271                     |
| 970    |     | CHANG HWA COMM BK AMCO ING CHB GLOBAL HIGH DIVIDEND FUND                  | CARDARELLI ANGELO | 27.232                     |
| 723    |     | CHAUTAUQUA GLOBAL GROWTH EQUITYQO FUND LP                                 | CARDARELLI ANGELO | 11.160                     |
| 713    |     | CHAUTAUQUA INTERNATIONAL GROWTHEQUITY QP FUND LP                          | CARDARELLI ANGELO | 81.609                     |
| 2234   |     | CHERRY TREE FUND OF AMERICAN  | CARDARELLI ANGELO | 186.306                    |
| 1803   |     | CHESS INTERNATIONAL PROPERTIES, LTD.                                      | CARDARELLI ANGELO | 3.172                      |
| 1658   |     | CHEVRON MASTER PENSION TRUST  | CARDARELLI ANGELO | 20.120                     |
| 1659   |     | CHEVRON MASTER PENSION TRUST  | CARDARELLI ANGELO | 147.706                    |
| 1782   |     | CHEVRON UK PENSION PLAN   | CARDARELLI ANGELO | 5.709                      |
| 1901   |     | CHILDREN'S HEALTHCARE OF ATLANTA, INC.                                    | CARDARELLI ANGELO | 87.976                     |
| 2860   |     | CHINA LIFE INSURANCE (GROUP) COMPANY                                      | CARDARELLI ANGELO | 7.186                      |
| 2859   |     | CHINA LIFE INSURANCE COMPANY LIMITED                                      | CARDARELLI ANGELO | 45.565                     |
| 2862   |     | CHINA LIFE INSURANCE COMPANY LIMITED                                      | CARDARELLI ANGELO | 95.760                     |

# ASSEMBLEA ORDINARIA 12 MAGGIO 2016

Segreteria Societaria - Ufficio Titoli



eni  
81607/913

*Man*

Unica convocazione

Esito della votazione sul punto 1

**Bilancio di esercizio al 31 dicembre 2015 di Eni S.p.A. Deliberazioni relative.  
Presentazione Bilancio consolidato al 31 dicembre 2015. Relazioni degli  
Amministratori, del Collegio Sindacale e della Società di revisione**

**Elenco Favorevoli**

| SCHEDA | VPC | NOMINATIVO AZIONISTA   | DELEGATO          | NUMERO DI AZIONI<br>TOTALE |
|--------|-----|--|-------------------|----------------------------|
| 1267   |     | CHINATRUST CB AMCO FAR EASTERN ALL GLOB MATERIALS & ENERGY F | CARDARELLI ANGELO | 23.676                     |
| 1783   |     | CHRISTIAN SCHOOL PENSION PLAN AND TRUST FUND                 | CARDARELLI ANGELO | 99.375                     |
| 1489   |     | CHRYSLER LLC MASTER RETIREMENT TRUST                         | CARDARELLI ANGELO | 101.120                    |
| 45     |     | CHUNGHWA POST CO LTD   | CARDARELLI ANGELO | 45.795                     |
| 2953   |     | CHURCH COMMISSIONERS FOR ENGLAND                             | CARDARELLI ANGELO | 13.393                     |
| 2020   |     | CHURCH OF ENGLAND INVESTMENT FUND FOR PENSIONS               | CARDARELLI ANGELO | 54.052                     |
| 707    |     | CIBC EUROPEAN INDEX FUND                                     | CARDARELLI ANGELO | 15.103                     |
| 706    |     | CIBC INTERNATIONAL INDEX FUND                                | CARDARELLI ANGELO | 38.160                     |
| 708    |     | CIBC POOLED INTERNATIONAL EQUITY INDEX FUND                  | CARDARELLI ANGELO | 36.673                     |
| 3255   |     | CIDEL BANK & TRUST INC AS TRUSTEE NOM-DBB-HEXA               | CARDARELLI ANGELO | 3.170                      |
| 1856   |     | CINDY SPRINGS, LLC   | CARDARELLI ANGELO | 4.659                      |
| 1857   |     | CINDY SPRINGS, LLC   | CARDARELLI ANGELO | 39.959                     |
| 35     |     | CITIBANK KOREA INC   | CARDARELLI ANGELO | 1.151.974                  |
| 741    |     | CITIGROUP PENSION PLAN                                       | CARDARELLI ANGELO | 64.356                     |
| 28     |     | CITITRUST LTD  | CARDARELLI ANGELO | 120.450                    |
| 33     |     | CITITRUST LTD  | CARDARELLI ANGELO | 15.088                     |
| 428    |     | CITW FUND, LP  | CARDARELLI ANGELO | 8.378                      |
| 517    |     | CITY OF CINCINNATI RETIREMENT SYSTEM                         | CARDARELLI ANGELO | 164.096                    |
| 1827   |     | CITY OF CLEARWATER EMPLOYEE'S PENSION FUND                   | CARDARELLI ANGELO | 23.900                     |
| 1520   |     | CITY OF HIALEAH EMPLOYEES' RETIREMENT SYSTEM                 | CARDARELLI ANGELO | 25.225                     |
| 1788   |     | CITY OF LOS ANGELES FIRE AND POLICE PENSION PLAN             | CARDARELLI ANGELO | 1.607.691                  |
| 1789   |     | CITY OF LOS ANGELES FIRE AND POLICE PENSION PLAN             | CARDARELLI ANGELO | 136.718                    |
| 1790   |     | CITY OF LOS ANGELES FIRE AND POLICE PENSION PLAN             | CARDARELLI ANGELO | 136.642                    |

*Man*

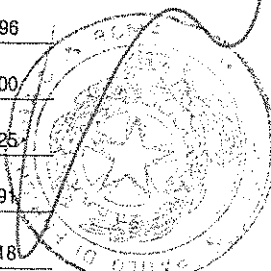

**ASSEMBLEA ORDINARIA**

81607/2016

**12 MAGGIO 2016**

Segreteria Societaria - Ufficio Titoli

**eni**

Unica convocazione

Esito della votazione sul punto 1

Bilancio di esercizio al 31 dicembre 2015 di Eni S.p.A. Deliberazioni relative.  
Presentazione Bilancio consolidato al 31 dicembre 2015. Relazioni degli  
Amministratori, del Collegio Sindacale e della Società di revisione

## Elenco Favorevoli

| SCHEDA | VPC | NOMINATIVO AZIONISTA                                      | DELEGATO          | NUMERO DI AZIONI<br>TOTALE |
|--------|-----|---|-------------------|----------------------------|
| 1953   |     | CITY OF MILWAUKEE EMPLOYES RETIREMENT SYSTEM              | CARDARELLI ANGELO | 727.539                    |
| 626    |     | CITY OF NEW YORK DEFERRED COMPENSATION PLAN               | CARDARELLI ANGELO | 578.174                    |
| 1151   |     | CITY OF NEW YORK GROUP TRUST                              | CARDARELLI ANGELO | 115.683                    |
| 1152   |     | CITY OF NEW YORK GROUP TRUST                              | CARDARELLI ANGELO | 92.224                     |
| 1153   |     | CITY OF NEW YORK GROUP TRUST                              | CARDARELLI ANGELO | 220.236                    |
| 1576   |     | CITY OF PROVIDENCE EMPLOYEES RETIREMENT SYSTEM            | CARDARELLI ANGELO | 69.607                     |
| 759    |     | CL EPARGNE DYNAMIQUE                                      | CARDARELLI ANGELO | 13.248                     |
| 257    |     | CLAYMORE ZACHS INTERNATIONAL MULTI ASSET INCOME INDEX ETF | CARDARELLI ANGELO | 5.690                      |
| 499    |     | CLEVELAND CLINIC HEALTH SYSTEM PENSION TRUST              | CARDARELLI ANGELO | 1.288                      |
| 3226   |     | CM EUROPE ACTIONS   | CARDARELLI ANGELO | 74.405                     |
| 507    |     | CN CANADIAN MASTER TRUST FUND                             | CARDARELLI ANGELO | 2.722                      |
| 786    |     | CNP ACP ACTIONS LT  | CARDARELLI ANGELO | 53.023                     |
| 150    |     | CNP ASSUR VALEURS   | CARDARELLI ANGELO | 17.763                     |
| 179    |     | CNP ASSURANCES SA   | CARDARELLI ANGELO | 35.261                     |
| 180    |     | CNP ASSURANCES SA   | CARDARELLI ANGELO | 210.616                    |
| 181    |     | CNP ASSURANCES SA   | CARDARELLI ANGELO | 4.125.000                  |
| 182    |     | CNP ASSURANCES SA   | CARDARELLI ANGELO | 533.546                    |
| 183    |     | CNP ASSURANCES SA   | CARDARELLI ANGELO | 20.678                     |
| 184    |     | CNP ASSURANCES SA   | CARDARELLI ANGELO | 1.189.898                  |
| 185    |     | CNP ASSURANCES SA   | CARDARELLI ANGELO | 64.000                     |
| 186    |     | CNP ASSURANCES SA   | CARDARELLI ANGELO | 52.220                     |
| 187    |     | CNP ASSURANCES SA   | CARDARELLI ANGELO | 153.406                    |
| 188    |     | CNP ASSURANCES SA   | CARDARELLI ANGELO | 41.755                     |

# ASSEMBLEA ORDINARIA 12 MAGGIO 2016

Segreteria Societaria - Ufficio Titoli



eni

81607/915

*[Handwritten signature]*

Unica convocazione

Esito della votazione sul punto 1

**Bilancio di esercizio al 31 dicembre 2015 di Eni S.p.A. Deliberazioni relative.  
Presentazione Bilancio consolidato al 31 dicembre 2015. Relazioni degli  
Amministratori, del Collegio Sindacale e della Società di revisione**

**Elenco Favorevoli**

| SCHEDA | VPC   | NOMINATIVO AZIONISTA | DELEGATO          | NUMERO DI AZIONI<br>TOTALE |
|--------|---|----------------------|-------------------|----------------------------|
| 189    | CNP ASSURANCES SA                                 |                      | CARDARELLI ANGELO | 4.257.206                  |
| 190    | CNP ASSURANCES SA                                 |                      | CARDARELLI ANGELO | 29.155                     |
| 191    | CNP ASSURANCES SA                                 |                      | CARDARELLI ANGELO | 736.181                    |
| 192    | CNP ASSURANCES SA                                 |                      | CARDARELLI ANGELO | 24.145                     |
| 193    | CNP ASSURANCES SA                                 |                      | CARDARELLI ANGELO | 58.945                     |
| 194    | CNP ASSURANCES SA                                 |                      | CARDARELLI ANGELO | 8.126                      |
| 2868   | COINVEST LIMITED                                  |                      | CARDARELLI ANGELO | 18.565                     |
| 2494   | COLISEE IFC 1 FCP                                 |                      | CARDARELLI ANGELO | 200.000                    |
| 1510   | COLLEGE RETIREMENT EQUITIES FUND                  |                      | CARDARELLI ANGELO | 2.339.753                  |
| 1511   | COLLEGE RETIREMENT EQUITIES FUND                  |                      | CARDARELLI ANGELO | 853.353                    |
| 506    | COLLEGES OF APPLIED ARTS AND TECHNOLOGY PENSION P |                      | CARDARELLI ANGELO | 328.565                    |
| 26     | COLONIAL FIRST STATE                              |                      | CARDARELLI ANGELO | 27.982                     |
| 29     | COLONIAL FIRST STATE INVESTMENTS LIMITED.         |                      | CARDARELLI ANGELO | 65.143                     |
| 30     | COLONIAL FIRST STATE INVESTMENTS LIMITED.         |                      | CARDARELLI ANGELO | 120.326                    |
| 42     | COLONIAL FIRST STATE INVESTMENTS LIMITED.         |                      | CARDARELLI ANGELO | 449.056                    |
| 43     | COLONIAL FIRST STATE INVESTMENTS LIMITED.         |                      | CARDARELLI ANGELO | 278.020                    |
| 27     | COLONIAL FIRST STATE INVESTMENTS LTD              |                      | CARDARELLI ANGELO | 9.259                      |
| 55     | COLONIAL FIRST STATE INVESTMENTS LTD              |                      | CARDARELLI ANGELO | 61.993                     |
| 3119   | COLUMBIA DIVIDEND OPPORTUNITY FUND                |                      | CARDARELLI ANGELO | 1.412.620                  |
| 3095   | COLUMBIA MULTI-ASSET INCOME FUND                  |                      | CARDARELLI ANGELO | 1.623                      |
| 3118   | COLUMBIA VARIABLE PORTF.-DIVIDEND OPPORT          |                      | CARDARELLI ANGELO | 556.017                    |
| 994    | COMBUSTION ENGINEERING 524(G) ASBESTOS PI TRUST   |                      | CARDARELLI ANGELO | 9.241                      |
| 2852   | COMMINGLED PENSION FUND ENHANCED INDEX)           |                      | CARDARELLI ANGELO | 2.617                      |

*[Handwritten signature]*

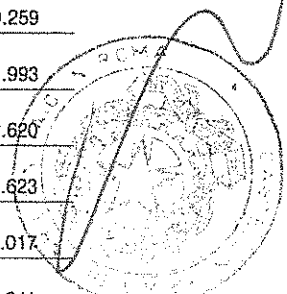

# ASSEMBLEA ORDINARIA

81607/916 12 MAGGIO 2016

Segreteria Societaria - Ufficio Titoli



eni

Unica convocazione

Esito della votazione sul punto 1

Bilancio di esercizio al 31 dicembre 2015 di Eni S.p.A. Deliberazioni relative.  
Presentazione Bilancio consolidato al 31 dicembre 2015. Relazioni degli  
Amministratori, del Collegio Sindacale e della Società di revisione

## Elenco Favorevoli

| SCHEDA | VPC | NOMINATIVO AZIONISTA  | DELEGATO          | NUMERO DI AZIONI<br>TOTALE |
|--------|-----|---|-------------------|----------------------------|
| 1603   |     | COMMON TRUST ITALY FUND   | CARDARELLI ANGELO | 2.357.237                  |
| 1001   |     | COMMONFUND DIRECT SERIES LLC - CF T. ROWE PRICE EURO EQT SERIE            | CARDARELLI ANGELO | 93.372                     |
| 951    |     | COMMONFUND INTERNATIONAL FOCUS FUND I, LLC                                | CARDARELLI ANGELO | 41.909                     |
| 2044   |     | COMMONWEALTH GLOBAL SHARE FUND 29   | CARDARELLI ANGELO | 3.093                      |
| 567    |     | COMMONWEALTH OF PENNSYLVANIA TRAEASURY DEPT.                              | CARDARELLI ANGELO | 26.001                     |
| 508    |     | COMMONWEALTH OF PENNSYLVANIA PUBLIC SCHOOL EMPLOYEES RETIREMENTENT SYSTEM | CARDARELLI ANGELO | 479.687                    |
| 509    |     | COMMONWEALTH OF PENNSYLVANIA STATE EMPLOYEES RETIREMENT SYSTEM.           | CARDARELLI ANGELO | 103.982                    |
| 510    |     | COMMONWEALTH OF PENNSYLVANIA STATE EMPLOYEES RETIREMENT SYSTEM.           | CARDARELLI ANGELO | 501.546                    |
| 511    |     | COMMONWEALTH OF PENNSYLVANIA STATE EMPLOYEES RETIREMENT SYSTEM.           | CARDARELLI ANGELO | 378.712                    |
| 1890   |     | COMMONWEALTH SUPERANN CORP ATF ARIA INVESTMENTS TR                        | CARDARELLI ANGELO | 209.900                    |
| 1514   |     | CONAGRA FOODS MASTER PENSION TRUST  | CARDARELLI ANGELO | 155.381                    |
| 787    |     | CONCORDE 96   | CARDARELLI ANGELO | 30.125                     |
| 2866   |     | CONNECTICUT GENERAL LIFE INSURANCE COMPA                                  | CARDARELLI ANGELO | 29.305                     |
| 2867   |     | CONNECTICUT GENERAL LIFE INSURANCE COMPA                                  | CARDARELLI ANGELO | 30.800                     |
| 1440   |     | CONNECTICUT GENERAL LIFE INSURANCE COMPANY                                | CARDARELLI ANGELO | 11.208                     |
| 1553   |     | CONSOLIDATED EDISON RETIREMENT PLAN                                       | CARDARELLI ANGELO | 300.950                    |
| 2835   |     | CONSTRUCTION AND BUILDING UNIONS SUPERAN                                  | CARDARELLI ANGELO | 66.300                     |
| 2472   |     | CONTI FLEXIBLE  | CARDARELLI ANGELO | 26.919                     |
| 1154   |     | COSMOPOLITAN INVESTMENT FUND  | CARDARELLI ANGELO | 26.145                     |
| 1155   |     | COSMOPOLITAN INVESTMENT FUND  | CARDARELLI ANGELO | 4.553                      |
| 1157   |     | COSMOPOLITAN INVESTMENT FUND  | CARDARELLI ANGELO | 60.256                     |
| 1158   |     | COSMOPOLITAN INVESTMENT FUND  | CARDARELLI ANGELO | 3.371                      |
| 492    |     | COUNTY AND MUNICIPAL GOVT CAPITAL IMPROVEMENT TRUST FUND                  | CARDARELLI ANGELO | 29.400                     |



# ASSEMBLEA ORDINARIA 12 MAGGIO 2016

Segreteria Societaria - Ufficio Titoli



eni

81607/947

*Manfredi*

Unica convocazione

Esito della votazione sul punto 1

**Bilancio di esercizio al 31 dicembre 2015 di Eni S.p.A. Deliberazioni relative.  
Presentazione Bilancio consolidato al 31 dicembre 2015. Relazioni degli  
Amministratori, del Collegio Sindacale e della Società di revisione**

## Elenco Favorevoli

| SCHEDA | VPC | NOMINATIVO AZIONISTA  | DELEGATO          | NUMERO DI AZIONI<br>TOTALE |
|--------|-----|---|-------------------|----------------------------|
| 530    |     | COUNTY EMPLOYEES ANNUITY AND BENEFIT FUND OF COOK COUNTY                          | CARDARELLI ANGELO | 98.997                     |
| 581    |     | COUNTY OF LOS ANGELES SAVINGS PLAND THRIFT PLAN                                   | CARDARELLI ANGELO | 56.744                     |
| 852    |     | CPPIB MAP CAYMAN SPC. ON BEHALF OF AND FOR THE ACCOUNT OF SEGREGATED PORTFOLIO D. | CARDARELLI ANGELO | 46.756                     |
| 3208   |     | CPR AM  | CARDARELLI ANGELO | 374.770                    |
| 151    |     | CPR EUROLAND  | CARDARELLI ANGELO | 523.441                    |
| 147    |     | CROISSANCE DIVERSIFIE   | CARDARELLI ANGELO | 2.653                      |
| 1753   |     | CSAA INSURANCE EXCHANGE   | CARDARELLI ANGELO | 171.516                    |
| 1754   |     | CULTURAL INSTITUTIONS PENSION PLAN TRUST  | CARDARELLI ANGELO | 19.936                     |
| 1955   |     | CUMMINS INC. AND AFFILIATES COLLECTIVE INVESTMENT TRUST                           | CARDARELLI ANGELO | 60.345                     |
| 2728   |     | Capacity Fonds Institutionnel Actions Etrangeres                                  | CARDARELLI ANGELO | 9.016                      |
| 3200   |     | D.E SHAW COUNTRY GLOBAL ALPHA EXTENSION PORTFOLIOS LLC                            | CARDARELLI ANGELO | 1.849                      |
| 2260   |     | DARWIN DIVERSIFIE 60-80 ACTION  | CARDARELLI ANGELO | 13.805                     |
| 2261   |     | DARWIN DIVERSIFIE 80-100 ACT  | CARDARELLI ANGELO | 41.394                     |
| 524    |     | DAUGHTERS OF CHARITY OF ST VINCENT DE PAUL PROVINCE OF THE WEST                   | CARDARELLI ANGELO | 72.656                     |
| 335    |     | DB X TRACKERS MSCI EUROPE EQUITY  | CARDARELLI ANGELO | 1.096.332                  |
| 2593   |     | DBI FONDS EKIBB   | CARDARELLI ANGELO | 24.140                     |
| 3199   |     | DE SHAW VALUE ALL COUNTRY ALPHA EXTENSION FUND                                    | CARDARELLI ANGELO | 114.231                    |
| 3217   |     | DEAM FONDS ROCK   | CARDARELLI ANGELO | 88.088                     |
| 3243   |     | DEAM FONDS VVK 2  | CARDARELLI ANGELO | 7.540                      |
| 389    |     | DEAM-FONDS DCG EQ DEAM-FONDS DCG EQ   | CARDARELLI ANGELO | 21.894                     |
| 387    |     | DEAM-FONDS MMM SPEZIAL .  | CARDARELLI ANGELO | 42.609                     |
| 1401   |     | DEAWM FOR OPPENHEIM DYNAMIC EUROPE BALANCE  | CARDARELLI ANGELO | 43.161                     |
| 1184   |     | DEAWM INV GMBH FOR DEAM-FONDS CPT   | CARDARELLI ANGELO | 17.500                     |

*Manfredi*

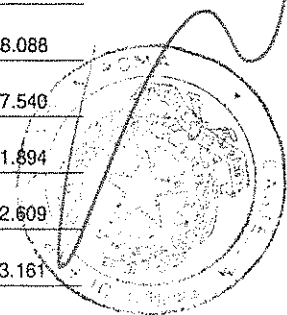

# ASSEMBLEA ORDINARIA

81607/218 12 MAGGIO 2016

Segreteria Societaria - Ufficio Titoli



eni

Unica convocazione

Esito della votazione sul punto 1

Bilancio di esercizio al 31 dicembre 2015 di Eni S.p.A. Deliberazioni relative.  
Presentazione Bilancio consolidato al 31 dicembre 2015. Relazioni degli  
Amministratori, del Collegio Sindacale e della Società di revisione

## Elenco Favorevoli

| SCHEDA | VPC | NOMINATIVO AZIONISTA                                      | DELEGATO          | NUMERO DI AZIONI<br>TOTALE |
|--------|-----|---|-------------------|----------------------------|
| 1404   |     | DEAWM INV GMBH FOR DEUTSCHE QUANT EQUITY EUROPE           | CARDARELLI ANGELO | 28.268                     |
| 1396   |     | DEAWM INVESTMENT GMBH FOR ALBATROS FONDS OP               | CARDARELLI ANGELO | 13.592                     |
| 1185   |     | DEAWM INVESTMENT GMBH FOR DEAWM-FONDS HED                 | CARDARELLI ANGELO | 12.000                     |
| 1186   |     | DEAWM INVESTMENT GMBH FOR DEAWM-FONDS HED                 | CARDARELLI ANGELO | 11.500                     |
| 1395   |     | DEAWM INVESTMENT GMBH FOR VERMOEGENSMANAGEMENT RENDITE OP | CARDARELLI ANGELO | 108.025                    |
| 2734   |     | DEFINED BENEFIT PP FOR CHUGOKU ELECT                      | CARDARELLI ANGELO | 14.548                     |
| 2353   |     | DEGROOF EQ. EMU HIGH DY                                   | CARDARELLI ANGELO | 290.000                    |
| 2806   |     | DEKA BASISSTRATEGIE FLEXIBEL                              | CARDARELLI ANGELO | 6.800                      |
| 3012   |     | DEKA FUND INVESTMENT RE/ A-HORCH-FONDS                    | CARDARELLI ANGELO | 173.100                    |
| 2992   |     | DEKA FUNDMASTER INVESTMENTGESELLSCHAFT M                  | CARDARELLI ANGELO | 2.940                      |
| 3049   |     | DEKA INTERNATIONAL S.A RE DEKALUX-EUROPA                  | CARDARELLI ANGELO | 175.000                    |
| 3056   |     | DEKA INTERNATIONAL S.A. RE DEKA PRIVATE                   | CARDARELLI ANGELO | 2.400                      |
| 3054   |     | DEKA INTERNATIONAL S.A. RE DEKA-EUROPAVA                  | CARDARELLI ANGELO | 45.670                     |
| 3055   |     | DEKA INTERNATIONAL S.A. RE DEKA-EUROSTOC                  | CARDARELLI ANGELO | 360.000                    |
| 3057   |     | DEKA INTERNATIONAL S.A. RE DEKALUX-GLOBA                  | CARDARELLI ANGELO | 122.908                    |
| 2986   |     | DEKA INTL S.A GLOBALE AKTIEN LOWRISK                      | CARDARELLI ANGELO | 14.770                     |
| 3005   |     | DEKA INV. GMBH RE A-GOLDENE AUE-FONDS                     | CARDARELLI ANGELO | 40.000                     |
| 3004   |     | DEKA INV. GMBH RE BAUTZEN FUNDMASTER                      | CARDARELLI ANGELO | 62.300                     |
| 3001   |     | DEKA INV. RE A-STENDALER-ROLANDFONDS I                    | CARDARELLI ANGELO | 15.000                     |
| 2807   |     | DEKA INVEST DEKA EURO STOXX 50 - UCITS                    | CARDARELLI ANGELO | 14.638                     |
| 2826   |     | DEKA INVEST DEKA EURO STOXX 50 - UCITS                    | CARDARELLI ANGELO | 1.252.675                  |
| 2824   |     | DEKA INVEST DIVIDENDENSTRATEGIE CF A                      | CARDARELLI ANGELO | 908.400                    |
| 2995   |     | DEKA INVEST GMBH RE A-MUEHLEN FONDS                       | CARDARELLI ANGELO | 40.000                     |

# ASSEMBLEA ORDINARIA 12 MAGGIO 2016

Segreteria Societaria - Ufficio Titoli



eni  
81607/1919

*M...*

Unica convocazione

Esito della votazione sul punto 1

**Bilancio di esercizio al 31 dicembre 2015 di Eni S.p.A. Deliberazioni relative.  
Presentazione Bilancio consolidato al 31 dicembre 2015. Relazioni degli  
Amministratori, del Collegio Sindacale e della Società di revisione**

**Elenco Favorevoli**

| SCHEDA | VPC | NOMINATIVO AZIONISTA                     | DELEGATO          | NUMERO DI AZIONI<br>TOTALE |
|--------|-----|--|-------------------|----------------------------|
| 2989   |     | DEKA INVEST GMBH RE A-VSA-FONDS          | CARDARELLI ANGELO | 41.332                     |
| 3006   |     | DEKA INVEST GMBH RE AGR DENA I           | CARDARELLI ANGELO | 8.590                      |
| 3021   |     | DEKA INVEST GMBH RE BODENSEE-FONDS       | CARDARELLI ANGELO | 1.300                      |
| 2812   |     | DEKA INVEST GMBH RE DEKA-BAV-FONDS       | CARDARELLI ANGELO | 49.050                     |
| 2816   |     | DEKA INVEST GMBH RE DEKA-BR 85           | CARDARELLI ANGELO | 61.205                     |
| 2822   |     | DEKA INVEST GMBH RE DEKA-PB DEFENSIV     | CARDARELLI ANGELO | 7.903                      |
| 3008   |     | DEKA INVEST GMBH RE PRHL 1-FONDS         | CARDARELLI ANGELO | 16.000                     |
| 2828   |     | DEKA INVEST GMBH RE STOXX EUROPE 50 ETF  | CARDARELLI ANGELO | 23.694                     |
| 2997   |     | DEKA INVEST GMBH re SPKED 01 FONDS       | CARDARELLI ANGELO | 20.300                     |
| 3018   |     | DEKA INVEST MAULBRONN-STROMBERG-FONDS    | CARDARELLI ANGELO | 18.950                     |
| 2993   |     | DEKA INVEST RE A-CRISPINUS FOND          | CARDARELLI ANGELO | 5.000                      |
| 2821   |     | DEKA INVEST RE DEKA-EUROLAND BALANCE     | CARDARELLI ANGELO | 1.104.300                  |
| 3009   |     | DEKA INVEST RE DEKA-ZMV-FONDS            | CARDARELLI ANGELO | 9.100                      |
| 3017   |     | DEKA INVEST RE KOMMUNAL-TUT-BALANCED -FO | CARDARELLI ANGELO | 17.050                     |
| 2813   |     | DEKA INVEST RE MEGATRENDS CF             | CARDARELLI ANGELO | 47.000                     |
| 2814   |     | DEKA INVEST RE SIGMA PLUS KONSERVATIV    | CARDARELLI ANGELO | 11.074                     |
| 2990   |     | DEKA INVEST RE VSINVESTMENT GOCH-FONDS   | CARDARELLI ANGELO | 80.000                     |
| 2829   |     | DEKA INVEST RE/DEKA-GLOBAL CHAMPIONS     | CARDARELLI ANGELO | 75.000                     |
| 3010   |     | DEKA INVEST REGIONALE-WUPPERTAL-FONDS    | CARDARELLI ANGELO | 6.822                      |
| 3016   |     | DEKA INVEST. GMBH RE A-KLB-MASTERFONDS   | CARDARELLI ANGELO | 366.090                    |
| 2811   |     | DEKA INVEST. RE DEKA-DIVIDENDENDISCOUNT  | CARDARELLI ANGELO | 9.100                      |
| 2998   |     | DEKA INVEST.GMBH RE A-HAM-FONDS          | CARDARELLI ANGELO | 16.400                     |
| 3000   |     | DEKA INVEST.GMBH RE SVN II FONDS         | CARDARELLI ANGELO | 7.338                      |

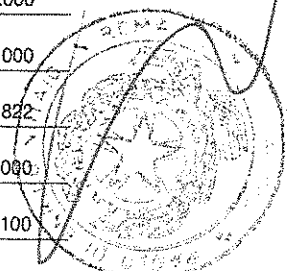

**ASSEMBLEA ORDINARIA**81607/920 **12 MAGGIO 2016**

Segreteria Societaria - Ufficio Titoli

**eni**

Unica convocazione

Esito della votazione sul punto 1

Bilancio di esercizio al 31 dicembre 2015 di Eni S.p.A. Deliberazioni relative.  
Presentazione Bilancio consolidato al 31 dicembre 2015. Relazioni degli  
Amministratori, del Collegio Sindacale e della Società di revisione

## Elenco Favorevoli

| SCHEDA | VPC | NOMINATIVO AZIONISTA                     | DELEGATO          | NUMERO DI AZIONI<br>TOTALE |
|--------|-----|--|-------------------|----------------------------|
| 2825   |     | DEKA INVESTGMBH RE MSCI EUROPE LC UCITS  | CARDARELLI ANGELO | 13.466                     |
| 2991   |     | DEKA INVESTMENT A-WITTRING MASTER FONDS  | CARDARELLI ANGELO | 3.150                      |
| 2827   |     | DEKA INVESTMENT GMBH DEKA MSCI EUROPE UC | CARDARELLI ANGELO | 73.681                     |
| 917    |     | DEKA INVESTMENT GMBH FOR FTS-FONDS       | CARDARELLI ANGELO | 66.499                     |
| 1022   |     | DEKA INVESTMENT GMBH FOR VEW-FONDS       | CARDARELLI ANGELO | 11.017                     |
| 3023   |     | DEKA INVESTMENT GMBH RE A-AMISIA-FONDS   | CARDARELLI ANGELO | 27.000                     |
| 3024   |     | DEKA INVESTMENT GMBH RE A-ASD FONDS      | CARDARELLI ANGELO | 9.900                      |
| 3003   |     | DEKA INVESTMENT GMBH RE A-KSK FULDA-FOND | CARDARELLI ANGELO | 10.500                     |
| 3026   |     | DEKA INVESTMENT GMBH RE A-SKGO-FONDS     | CARDARELLI ANGELO | 7.500                      |
| 2999   |     | DEKA INVESTMENT GMBH RE BRODO INVEST     | CARDARELLI ANGELO | 5.148                      |
| 3048   |     | DEKA INVESTMENT GMBH RE DEKA EURO ISTOXX | CARDARELLI ANGELO | 281.885                    |
| 2805   |     | DEKA INVESTMENT GMBH RE DEKA-BASIS       | CARDARELLI ANGELO | 10.000                     |
| 2815   |     | DEKA INVESTMENT GMBH RE DEKA-BR 100      | CARDARELLI ANGELO | 301.806                    |
| 3020   |     | DEKA INVESTMENT GMBH RE DEKA-BR 20       | CARDARELLI ANGELO | 3.539                      |
| 2819   |     | DEKA INVESTMENT GMBH RE DEKA-BR 35       | CARDARELLI ANGELO | 17.855                     |
| 2818   |     | DEKA INVESTMENT GMBH RE DEKA-BR 55       | CARDARELLI ANGELO | 8.171                      |
| 2817   |     | DEKA INVESTMENT GMBH RE DEKA-BR 75       | CARDARELLI ANGELO | 37.884                     |
| 2808   |     | DEKA INVESTMENT GMBH RE DEKA-DIVIDEND VA | CARDARELLI ANGELO | 75.800                     |
| 2820   |     | DEKA INVESTMENT GMBH RE DEKAFUTUR-CHANCE | CARDARELLI ANGELO | 17.000                     |
| 2809   |     | DEKA INVESTMENT GMBH RE DEKASPEZIAL      | CARDARELLI ANGELO | 90.351                     |
| 3025   |     | DEKA INVESTMENT GMBH RE LANDSBERG-FONDS  | CARDARELLI ANGELO | 11.600                     |
| 2994   |     | DEKA INVESTMENT GMBH RE PFRUENDE INVEST  | CARDARELLI ANGELO | 6.450                      |
| 3007   |     | DEKA INVESTMENT GMBH RE PRODEKA          | CARDARELLI ANGELO | 178.000                    |

# ASSEMBLEA ORDINARIA 12 MAGGIO 2016

Segreteria Societaria - Ufficio Titoli



eni  
81607/921

*[Handwritten signature]*

Unica convocazione

Esito della votazione sul punto 1

Bilancio di esercizio al 31 dicembre 2015 di Eni S.p.A. Deliberazioni relative.  
Presentazione Bilancio consolidato al 31 dicembre 2015. Relazioni degli  
Amministratori, del Collegio Sindacale e della Società di revisione

**Elenco Favorevoli**

| SCHEDA | VPC | NOMINATIVO AZIONISTA  | DELEGATO | NUMERO DI AZIONI<br>TOTALE |
|--------|-----|---|----------|----------------------------|
| 3013   |     | DEKA INVESTMENT GMBH RE SAPHIR-FONDS<br>CARDARELLI ANGELO                                       |          | 11.000                     |
| 3011   |     | DEKA INVESTMENT GMBH RE STADTBahn-FONDS<br>CARDARELLI ANGELO                                    |          | 5.033                      |
| 2987   |     | DEKA INVESTMENT GMBH RE SVN-FONDS<br>CARDARELLI ANGELO  |          | 6.350                      |
| 3002   |     | DEKA INVESTMENT GMBH RE WESPA-MASTERFOND<br>CARDARELLI ANGELO                                   |          | 63.025                     |
| 3015   |     | DEKA INVESTMENT MBH RE PKBMF<br>CARDARELLI ANGELO   |          | 21.350                     |
| 3014   |     | DEKA INVESTMENTMBH RE DONAU-FUNDMaster<br>CARDARELLI ANGELO                                     |          | 40.000                     |
| 2540   |     | DEKA MASTER HAEK I<br>CARDARELLI ANGELO   |          | 65.873                     |
| 2541   |     | DEKA MASTER HAEK I<br>CARDARELLI ANGELO   |          | 139.182                    |
| 3050   |     | DEKA NACHHALTIGKEIT BALANCE CF (A)<br>CARDARELLI ANGELO   |          | 45.000                     |
| 735    |     | DELAWARE GROUP FOUNDATION FUNDSDELAWARE FOUNDATION GROWTH ALLOCATION FUNDS<br>CARDARELLI ANGELO |          | 525.208                    |
| 1012   |     | DELUXE CORPORATION MASTER TRUST<br>CARDARELLI ANGELO  |          | 46.331                     |
| 526    |     | DENVER EMPLOYEES RETIREMENT PLAN<br>CARDARELLI ANGELO   |          | 77.672                     |
| 1005   |     | DESJARDINS ASSURANCES GENERALES INC.<br>CARDARELLI ANGELO                                       |          | 10.124                     |
| 1002   |     | DESJARDINS DIVIDEND INCOME FUND<br>CARDARELLI ANGELO  |          | 37.600                     |
| 1009   |     | DESJARDINS IBRIX GLOBAL EQUITY FOCUS FUND<br>CARDARELLI ANGELO                                  |          | 953                        |
| 1003   |     | DESJARDINS SECURITE FINANCIERE COMPAGNIE D'ASSURANCE VIE<br>CARDARELLI ANGELO                   |          | 8.159                      |
| 1004   |     | DESJARDINS SECURITE FINANCIERE COMPAGNIE D'ASSURANCE VIE<br>CARDARELLI ANGELO                   |          | 21.073                     |
| 1008   |     | DESJARDINS SECURITE FINANCIERE COMPAGNIE D'ASSURANCE VIE<br>CARDARELLI ANGELO                   |          | 6.105                      |
| 1162   |     | DEUT ASS & WEALTH MNGM INV GMBH FOR DEAM CAP PROTECT AKTIEN<br>CARDARELLI ANGELO                |          | 239                        |
| 1168   |     | DEUT ASS & WEALTH MNGM INV GMBH FOR DEAM-FONDS AKTIEN-BM-F I<br>CARDARELLI ANGELO               |          | 35.000                     |
| 1177   |     | DEUT ASS & WEALTH MNGM INV GMBH FOR DEAM-FONDS AVD 2<br>CARDARELLI ANGELO                       |          | 6.985                      |
| 1171   |     | DEUT ASS & WEALTH MNGM INV GMBH FOR DEAM-FONDS BBR 1<br>CARDARELLI ANGELO                       |          | 43.200                     |
| 952    |     | DEUT ASS & WEALTH MNGM INV GMBH FOR DEAM-FONDS BBS<br>CARDARELLI ANGELO                         |          | 15.900                     |

*[Handwritten signature]*

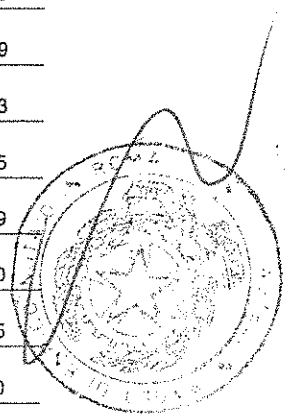

**ASSEMBLEA ORDINARIA**

81607/92

**12 MAGGIO 2016**

Segreteria Societaria - Ufficio Titoli

**eni**

Unica convocazione

Esito della votazione sul punto 1

Bilancio di esercizio al 31 dicembre 2015 di Eni S.p.A. Deliberazioni relative.  
Presentazione Bilancio consolidato al 31 dicembre 2015. Relazioni degli  
Amministratori, del Collegio Sindacale e della Società di revisione

## Elenco Favorevoli

| SCHEDA | VPC | NOMINATIVO AZIONISTA   | DELEGATO          | NUMERO DI AZIONI<br>TOTALE |
|--------|-----|--|-------------------|----------------------------|
| 1176   |     | DEUT ASS & WEALTH MNGM INV GMBH FOR DEAM-FONDS BG 2            | CARDARELLI ANGELO | 8.000                      |
| 1183   |     | DEUT ASS & WEALTH MNGM INV GMBH FOR DEAM-FONDS BPT             | CARDARELLI ANGELO | 209.527                    |
| 1257   |     | DEUT ASS & WEALTH MNGM INV GMBH FOR DEAM-FONDS BPT             | CARDARELLI ANGELO | 7.000                      |
| 1170   |     | DEUT ASS & WEALTH MNGM INV GMBH FOR DEAM-FONDS BW GERMANY      | CARDARELLI ANGELO | 9.700                      |
| 1172   |     | DEUT ASS & WEALTH MNGM INV GMBH FOR DEAM-FONDS ENPT            | CARDARELLI ANGELO | 27.400                     |
| 1178   |     | DEUT ASS & WEALTH MNGM INV GMBH FOR DEAM-FONDS FBK 1           | CARDARELLI ANGELO | 8.000                      |
| 1165   |     | DEUT ASS & WEALTH MNGM INV GMBH FOR DEAM-FONDS FES             | CARDARELLI ANGELO | 25.000                     |
| 1254   |     | DEUT ASS & WEALTH MNGM INV GMBH FOR DEAM-FONDS GHS             | CARDARELLI ANGELO | 50.000                     |
| 1265   |     | DEUT ASS & WEALTH MNGM INV GMBH FOR DEAM-FONDS GSK 1           | CARDARELLI ANGELO | 25.500                     |
| 1181   |     | DEUT ASS & WEALTH MNGM INV GMBH FOR DEAM-FONDS NRRR            | CARDARELLI ANGELO | 6.800                      |
| 1264   |     | DEUT ASS & WEALTH MNGM INV GMBH FOR DEAM-FONDS PAL 1           | CARDARELLI ANGELO | 19.300                     |
| 1252   |     | DEUT ASS & WEALTH MNGM INV GMBH FOR DEAM-FONDS PG EQ           | CARDARELLI ANGELO | 99.278                     |
| 1180   |     | DEUT ASS & WEALTH MNGM INV GMBH FOR DEAM-FONDS PKN 2           | CARDARELLI ANGELO | 11.700                     |
| 1253   |     | DEUT ASS & WEALTH MNGM INV GMBH FOR DEAM-FONDS PKN 2           | CARDARELLI ANGELO | 13.696                     |
| 1173   |     | DEUT ASS & WEALTH MNGM INV GMBH FOR DEAM-FONDS PPC EQ          | CARDARELLI ANGELO | 56.171                     |
| 1166   |     | DEUT ASS & WEALTH MNGM INV GMBH FOR DEAM-FONDS PPC GEQ         | CARDARELLI ANGELO | 14.629                     |
| 1169   |     | DEUT ASS & WEALTH MNGM INV GMBH FOR DEAM-FONDS RLG GERMANY     | CARDARELLI ANGELO | 34.900                     |
| 1400   |     | DEUT ASS & WEALTH MNGM INV GMBH FOR DWS GLB NAT RES EQ TYP O   | CARDARELLI ANGELO | 59.297                     |
| 1397   |     | DEUT ASS & WEALTH MNGM INV GMBH FOR DWS VORSORGE AS (DYNAMIK)  | CARDARELLI ANGELO | 107.499                    |
| 1399   |     | DEUT ASS & WEALTH MNGM INV GMBH FOR DWS VORSORGE AS (FLEX)     | CARDARELLI ANGELO | 44.970                     |
| 1174   |     | DEUT ASS & WEALTH MNGM INV GMBH FOR GCB PENSION FUND GERMANY   | CARDARELLI ANGELO | 10.886                     |
| 1398   |     | DEUT ASS & WEALTH MNGM INV GMBH FOR LOWEN-AKTIEFONDS           | CARDARELLI ANGELO | 15.000                     |
| 1402   |     | DEUT ASS & WEALTH MNGM INV GMBH FOR OPPENHEIM GLOBAL STRATEGIE | CARDARELLI ANGELO | 9.309                      |

# ASSEMBLEA ORDINARIA 12 MAGGIO 2016

Segreteria Societaria - Ufficio Titoli



eni

81607/923

Unica convocazione

Esito della votazione sul punto 1

**Bilancio di esercizio al 31 dicembre 2015 di Eni S.p.A. Deliberazioni relative.  
Presentazione Bilancio consolidato al 31 dicembre 2015. Relazioni degli  
Amministratori, del Collegio Sindacale e della Società di revisione**

## Elenco Favorevoli

| SCHEDA | VPC | NOMINATIVO AZIONISTA   | DELEGATO | NUMERO DI AZIONI<br>TOTALE |
|--------|-----|--|----------|----------------------------|
| 1403   |     | DEUT ASS & WEALTH MNGM INV GMBH FOR SOP EUROLANDWERTE<br>CARDARELLI ANGELO             |          | 65.329                     |
| 1182   |     | DEUT ASS & WEALTH MNGM INV GMBH FOR STIFTUNGSFONDS SVC 1<br>CARDARELLI ANGELO          |          | 10.268                     |
| 1406   |     | DEUTSCHE A AND W MANAGEMENT INVESTMENT S.A. FOR DWS ETOILE<br>CARDARELLI ANGELO        |          | 7.500                      |
| 1175   |     | DEUTSCHE ASSET AND WEALTH MNGM INV GMBH FOR OP-FONDS WFF<br>CARDARELLI ANGELO          |          | 5.173                      |
| 1179   |     | DEUTSCHE ASSET AND WEALTH MNGM INV GMBH FOR OP-FONDS WFF<br>CARDARELLI ANGELO          |          | 6.471                      |
| 1405   |     | DEUTSCHE AT AND W MGMT INVEST GMBH FOR MULTI INDEX EQT FD<br>CARDARELLI ANGELO         |          | 14.594                     |
| 1141   |     | DEUTSCHE BANK-ONSHORE<br>CARDARELLI ANGELO   |          | 6.603                      |
| 1100   |     | DEUTSCHE EAFE EQUITY INDEX FUND<br>CARDARELLI ANGELO                                   |          | 11.259                     |
| 410    |     | DEUTSCHE X-TRACKERS FTSE DEVELOPED EX US COMPREHENSIVE FACTOR ETF<br>CARDARELLI ANGELO |          | 73                         |
| 337    |     | DEUTSCHE X-TRACKERS MSCI ALL WORLD EX US HEDGED EQUITY ETF<br>CARDARELLI ANGELO        |          | 10.406                     |
| 296    |     | DEUTSCHE X-TRACKERS MSCI EAFE HEDGE EQUITY ETF<br>CARDARELLI ANGELO                    |          | 2.499.106                  |
| 363    |     | DEUTSCHE X-TRACKERS MSCI EMU HEDGED EQUITY ETF<br>CARDARELLI ANGELO                    |          | 50.110                     |
| 404    |     | DEUTSCHE X-TRACKERS MSCI ITALY HEDGED EQUITY ETF<br>CARDARELLI ANGELO                  |          | 17.213                     |
| 393    |     | DEUTSCHE X-TRACKERS MSCI SOUTHERN EUROPE HEDGED EQUITY ETF<br>CARDARELLI ANGELO        |          | 7.673                      |
| 3297   |     | DEXIA PENSION FUND DEXIA ASSET MANAGEMEN<br>CARDARELLI ANGELO                          |          | 56.073                     |
| 1508   |     | DIGNITY HEALTH<br>CARDARELLI ANGELO  |          | 59.547                     |
| 1509   |     | DIGNITY HEALTH RETIREMENT PLAN TRUST<br>CARDARELLI ANGELO                              |          | 56.697                     |
| 2509   |     | DILL COFONDS<br>CARDARELLI ANGELO  |          | 26.000                     |
| 529    |     | DIOCESE OF VENICE PENSION PLAN & TRUST<br>CARDARELLI ANGELO                            |          | 7.092                      |
| 2263   |     | DIVERSIFIE ACTIONS 50-65 DU CD<br>CARDARELLI ANGELO                                    |          | 3.916                      |
| 1492   |     | DIVERSIFIED INVESTORS PORTFOLIO - INTERNATIONAL EQUITY PTF<br>CARDARELLI ANGELO        |          | 324.215                    |
| 1303   |     | DIVERSIFIED MARKETS (2010) POOLED FUND TRUST<br>CARDARELLI ANGELO                      |          | 22.195                     |
| 2597   |     | DNCA INVEST<br>CARDARELLI ANGELO   |          | 1.100.000                  |

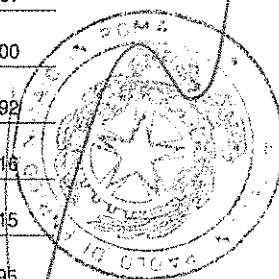

**ASSEMBLEA ORDINARIA**

81607/926 12 MAGGIO 2016

Segreteria Societaria - Ufficio Titoli



eni

Unica convocazione

Esito della votazione sul punto 1

Bilancio di esercizio al 31 dicembre 2015 di Eni S.p.A. Deliberazioni relative.  
Presentazione Bilancio consolidato al 31 dicembre 2015. Relazioni degli  
Amministratori, del Collegio Sindacale e della Società di revisione

## Elenco Favorevoli

| SCHEDA | VPC | NOMINATIVO AZIONISTA  | DELEGATO          | NUMERO DI AZIONI<br>TOTALE |
|--------|-----|---|-------------------|----------------------------|
| 2598   |     | DNCA INVEST   | CARDARELLI ANGELO | 1.200.000                  |
| 3230   |     | DNCA VALUE EUROPE   | CARDARELLI ANGELO | 1.200.000                  |
| 1806   |     | DODDINGTON GLOBAL FUND LLC                                  | CARDARELLI ANGELO | 392.795                    |
| 1902   |     | DOMINION RESOURCES INC. MASTER TRUST                        | CARDARELLI ANGELO | 49.000                     |
| 525    |     | DOMTAR INDUSTRIES INC. MASTER TRUST                         | CARDARELLI ANGELO | 25.000                     |
| 2996   |     | DPBDIM-Fonds  | CARDARELLI ANGELO | 9.000                      |
| 364    |     | DREYFUS INDEX FUNDS INC DREYFUS INTERNATIONAL STC           | CARDARELLI ANGELO | 114.542                    |
| 716    |     | DT INTERNATIONAL STOCK INDEX FUND ONE                       | CARDARELLI ANGELO | 168.289                    |
| 1784   |     | DUKE ENERGY CORPORATION MASTER RETIREMENT TRUST             | CARDARELLI ANGELO | 82.180                     |
| 674    |     | DUKE UNIVERSITY   | CARDARELLI ANGELO | 73.458                     |
| 1099   |     | DWS GLOBAL INCOME BUILDER VIP                               | CARDARELLI ANGELO | 234                        |
| 1840   |     | DYNASTY INVEST, LTD   | CARDARELLI ANGELO | 3.682                      |
| 3022   |     | Deka A-Attenburg-Fonds                                      | CARDARELLI ANGELO | 5.000                      |
| 2988   |     | Deka A-DIM-Wetzlar-Fonds                                    | CARDARELLI ANGELO | 8.350                      |
| 1958   |     | EAST BAY MUNICIPAL UTILITY DISTRICT                         | CARDARELLI ANGELO | 82.823                     |
| 1698   |     | EAST RIDING PENSION FUND                                    | CARDARELLI ANGELO | 120.000                    |
| 1699   |     | EAST RIDING PENSION FUND                                    | CARDARELLI ANGELO | 205.949                    |
| 1735   |     | EATON VANCE (AUSTRALIA) HEXAVEST ALL-COUNTRY GL EQUITY FUND | CARDARELLI ANGELO | 6.487                      |
| 1038   |     | EATON VANCE HEXAVEST GLOBAL EQUITY FUND                     | CARDARELLI ANGELO | 4.029                      |
| 1039   |     | EATON VANCE HEXAVEST INTERNATIONAL EQUITY FUND              | CARDARELLI ANGELO | 1.584                      |
| 53     |     | EATON VANCE INTERNATIONAL (IRELAND)                         | CARDARELLI ANGELO | 647                        |
| 54     |     | EATON VANCE INTERNATIONAL (IRELAND)                         | CARDARELLI ANGELO | 410                        |
| 1033   |     | EATON VANCE RICHARD BERNSTEIN ALL ASSET STRATEGY FUND       | CARDARELLI ANGELO | 77.370                     |



# ASSEMBLEA ORDINARIA 12 MAGGIO 2016

Segreteria Societaria - Ufficio Titoli



eni

81607/925

M...

Unica convocazione

Esito della votazione sul punto 1

**Bilancio di esercizio al 31 dicembre 2015 di Eni S.p.A. Deliberazioni relative.  
Presentazione Bilancio consolidato al 31 dicembre 2015. Relazioni degli  
Amministratori, del Collegio Sindacale e della Società di revisione**

## Elenco Favorevoli

| SCHEDA | VPC | NOMINATIVO AZIONISTA                               | DELEGATO          | NUMERO DI AZIONI<br>TOTALE |
|--------|-----|--|-------------------|----------------------------|
| 1040   |     | EATON VANCE RICHARD BERNSTEIN EQT STRATEGY FUND    | CARDARELLI ANGELO | 243.341                    |
| 200    |     | ECOFI ACTIONS SCR                                  | CARDARELLI ANGELO | 14.269                     |
| 149    |     | ECUREUIL ENERGIE                                   | CARDARELLI ANGELO | 177.570                    |
| 2064   |     | EDINBURGH PARTNERS OPPORTUNITIES FUND PLC          | CARDARELLI ANGELO | 471.558                    |
| 2065   |     | EDINBURGH PARTNERS OPPORTUNITIES FUND PLC          | CARDARELLI ANGELO | 338.732                    |
| 129    |     | EDMOND DE ROTHSCHILD ASSET MANAGEMENT              | CARDARELLI ANGELO | 400.000                    |
| 203    |     | EDMOND DE ROTHSCHILD ASSET MANAGEMENT              | CARDARELLI ANGELO | 100.000                    |
| 544    |     | ELECTRICAL WORKERS LOCAL 26 PENSION TRUST FUND     | CARDARELLI ANGELO | 91.700                     |
| 413    |     | ELECTRICITY SUPPLY PENSION SCHEME                  | CARDARELLI ANGELO | 39.976                     |
| 769    |     | ELITE INTER-PHARMACOINS                            | CARDARELLI ANGELO | 46.206                     |
| 1956   |     | EMPLOYEES RETIREMENT FUND OF THE CITY OF DALLAS    | CARDARELLI ANGELO | 4.148                      |
| 678    |     | EMPLOYEES RETIREMENT SYSTEM OF TEXAS               | CARDARELLI ANGELO | 370.503                    |
| 561    |     | EMPLOYEES RETIREMENT SYSTEM OF THE STATE OH HAWAII | CARDARELLI ANGELO | 313.537                    |
| 968    |     | ENERGY INSURANCE MUTUAL LIMITED                    | CARDARELLI ANGELO | 17.445                     |
| 969    |     | ENERGY INSURANCE MUTUAL LIMITED                    | CARDARELLI ANGELO | 16.932                     |
| 2630   |     | ENHANCED INDEX INTERNATIONAL SHARE FUND            | CARDARELLI ANGELO | 343.066                    |
| 2631   |     | ENHANCED INDEX INTERNATIONAL SHARE FUND            | CARDARELLI ANGELO | 119.251                    |
| 2636   |     | ENHANCED INDEX INTERNATIONAL SHARE FUND            | CARDARELLI ANGELO | 202.562                    |
| 3093   |     | ENTERGY CORP.RETIREMENT PLANS MASTER TR.           | CARDARELLI ANGELO | 142.968                    |
| 755    |     | EPARGNE EQUILIBRE FCPE                             | CARDARELLI ANGELO | 11.749                     |
| 756    |     | EPARGNE PRUDENCE THALES                            | CARDARELLI ANGELO | 27.289                     |
| 3121   |     | EQ ADV TRUST EQ/INT. EQ. INDEX PORTFOLIO           | CARDARELLI ANGELO | 717.254                    |
| 3108   |     | EQ ADVISOR TRUST ATM INTERNATIONAL PORTFOLIO       | CARDARELLI ANGELO | 227.830                    |

2

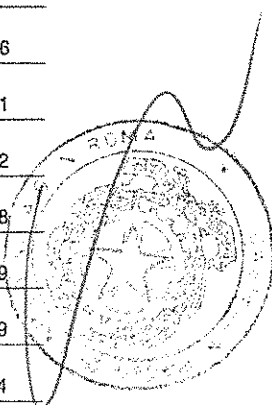

# ASSEMBLEA ORDINARIA

81607/926

12 MAGGIO 2016

Segreteria Societaria - Ufficio Titoli



eni

Unica convocazione

Esito della votazione sul punto 1

Bilancio di esercizio al 31 dicembre 2015 di Eni S.p.A. Deliberazioni relative.  
Presentazione Bilancio consolidato al 31 dicembre 2015. Relazioni degli  
Amministratori, del Collegio Sindacale e della Società di revisione

## Elenco Favorevoli

| SCHEDA | VPC | NOMINATIVO AZIONISTA  | DELEGATO          | NUMERO DI AZIONI<br>TOTALE |
|--------|-----|---|-------------------|----------------------------|
| 3100   |     | EQ ADVISORS TRUST - AXA INTERNATIONAL CORE MANAGED VOLATILITY PORTFOLIO | CARDARELLI ANGELO | 174.869                    |
| 3109   |     | EQ ADVISORS TRUST - AXA INTERNATIONAL MANAGED VOLATILITY PORTFOLIO      | CARDARELLI ANGELO | 94.414                     |
| 2874   |     | EQ ADVISORS TRUST-AXA GLOBAL EQ MANAGED                                 | CARDARELLI ANGELO | 135.204                    |
| 2888   |     | EQ ADVISORS TRUST-AXA INTL.VALUE MANAGED                                | CARDARELLI ANGELO | 277.410                    |
| 3110   |     | EQ ADVISORS TRUST-AXA TACTICAL MANAGER I                                | CARDARELLI ANGELO | 351.566                    |
| 3117   |     | EQ ALLIANCE DYNAMIC WEALTH STRATEGIES PO                                | CARDARELLI ANGELO | 77.905                     |
| 3104   |     | EQ.ADVISORS TRUST - AXA TEMPLETON GLOBAL                                | CARDARELLI ANGELO | 170.086                    |
| 3106   |     | EQ.ADVISORS TRUST - AXA TEMPLETON GLOBAL                                | CARDARELLI ANGELO | 31.767                     |
| 3098   |     | EQ/NATURAL RESOURCES PLUS PORTFOLIO                                     | CARDARELLI ANGELO | 23.445                     |
| 541    |     | EQUITY LEAGUE PENSION TRUST FUND  | CARDARELLI ANGELO | 128.584                    |
| 406    |     | ERIE INSURANCE EXCHANGE .   | CARDARELLI ANGELO | 113.374                    |
| 1757   |     | ERIKA GLAZER  | CARDARELLI ANGELO | 11.200                     |
| 3133   |     | ETFS DIVERSIFIED-FACTOR DEVELOPED EUROPE INDEX FUND                     | CARDARELLI ANGELO | 69                         |
| 2459   |     | ETHIS VALEURS   | CARDARELLI ANGELO | 34.410                     |
| 2277   |     | ETOILE DEVELOPPEMENT DURABLE  | CARDARELLI ANGELO | 7.424                      |
| 2264   |     | ETOILE ENERGIE EUROPE   | CARDARELLI ANGELO | 10.546                     |
| 2279   |     | ETOILE GESTION  | CARDARELLI ANGELO | 37.564                     |
| 2276   |     | ETOILE MATIERES PREMIERES   | CARDARELLI ANGELO | 13.656                     |
| 1459   |     | EURO EX-UK ALPHA TITLS FUND B   | CARDARELLI ANGELO | 100.458                    |
| 2882   |     | EUROPACIFIC GROWTH FUND   | CARDARELLI ANGELO | 2.843.000                  |
| 2409   |     | EUROPEAN EQUITY FUND OF KOKUSAI TRUST INTERTRUST TRUSTEES               | CARDARELLI ANGELO | 60.136                     |
| 3166   |     | EUROPEAN STRATEGIC BALANCED FUND  | CARDARELLI ANGELO | 5.300                      |
| 1469   |     | EUROPEEX-CONTROVERSIAL WEAPONS EQUITY INDEX FUND B                      | CARDARELLI ANGELO | 475.041                    |

# ASSEMBLEA ORDINARIA 12 MAGGIO 2016

Segreteria Societaria - Ufficio Titoli



eni

81607/927

*[Handwritten signature]*

Unica convocazione

Esito della votazione sul punto 1

**Bilancio di esercizio al 31 dicembre 2015 di Eni S.p.A. Deliberazioni relative.  
Presentazione Bilancio consolidato al 31 dicembre 2015. Relazioni degli  
Amministratori, del Collegio Sindacale e della Società di revisione**

**Elenco Favorevoli**

| SCHEDA | VPC | NOMINATIVO AZIONISTA   | DELEGATO | NUMERO DI AZIONI<br>TOTALE |
|--------|-----|--|----------|----------------------------|
| 533    |     | EVANGELICAL LUTHERAN CHURCH IN AMERICA BOARD OF PENSIONS<br>CARDARELLI ANGELO      |          | 59.148                     |
| 534    |     | EVANGELICAL LUTHERAN CHURCH IN AMERICA BOARD OF PENSIONS<br>CARDARELLI ANGELO      |          | 52.633                     |
| 536    |     | EVANGELICAL LUTHERAN CHURCH IN AMERICA BOARD OF PENSIONS<br>CARDARELLI ANGELO      |          | 387.110                    |
| 537    |     | EVANGELICAL LUTHERAN CHURCH IN AMERICA BOARD OF PENSIONS<br>CARDARELLI ANGELO      |          | 18.010                     |
| 538    |     | EVANGELICAL LUTHERAN CHURCH IN AMERICA BOARD OF PENSIONS<br>CARDARELLI ANGELO      |          | 29.238                     |
| 539    |     | EVANGELICAL LUTHERAN CHURCH IN AMERICA BOARD OF PENSIONS<br>CARDARELLI ANGELO      |          | 194.092                    |
| 540    |     | EVANGELICAL LUTHERAN CHURCH IN AMERICA BOARD OF PENSIONS<br>CARDARELLI ANGELO      |          | 21.562                     |
| 81     |     | EVERKEY GLOBAL FOCUS MASTER LIMITED CO WELLS CAPITAL MGM INC.<br>CARDARELLI ANGELO |          | 13.858                     |
| 758    |     | EVIAN A EQUILIBRE<br>CARDARELLI ANGELO   |          | 6.413                      |
| 744    |     | EVOLUTIS<br>CARDARELLI ANGELO  |          | 296.955                    |
| 1903   |     | EXELON CORPORATION DEF CONTRIBUTION RET PLANS MASTER TR<br>CARDARELLI ANGELO       |          | 57.196                     |
| 1904   |     | EXELON CORPORATION DEF CONTRIBUTION RET PLANS MASTER TR<br>CARDARELLI ANGELO       |          | 115.658                    |
| 1778   |     | EXELON CORPORATION EMPLOYEES BENEFIT TRUST FOR MNG EMPL<br>CARDARELLI ANGELO       |          | 28.850                     |
| 1779   |     | EXELON CORPORATION NUCLEAR DECOMMISSION TRUST - NON TAX QUAL<br>CARDARELLI ANGELO  |          | 1.672                      |
| 1945   |     | EXELON CORPORATION PENSION MASTER RETIREMENT TRUST<br>CARDARELLI ANGELO            |          | 343.299                    |
| 1946   |     | EXELON CORPORATION PENSION MASTER RETIREMENT TRUST<br>CARDARELLI ANGELO            |          | 128.350                    |
| 1756   |     | EXELON PEACH BOTTOM UNIT 1 QUALIFIED FUND<br>CARDARELLI ANGELO                     |          | 2.069                      |
| 2710   |     | FAMEM F<br>CARDARELLI ANGELO   |          | 1.889                      |
| 1679   |     | FAMILY INVESTMENTS CHILD TRUST FUND<br>CARDARELLI ANGELO                           |          | 66.038                     |
| 1680   |     | FAMILY INVESTMENTS GLOBAL ICVC FAMILY BALANCED INT FUND<br>CARDARELLI ANGELO       |          | 64.414                     |
| 545    |     | FARMERS GROUP INC.401K SAVINGS PLAN<br>CARDARELLI ANGELO                           |          | 200.847                    |
| 785    |     | FC CARPIMKO<br>CARDARELLI ANGELO   |          | 52.213                     |
| 1862   |     | FCM INTERNATIONAL LLC<br>CARDARELLI ANGELO   |          | 4.068                      |

*[Handwritten signature]*

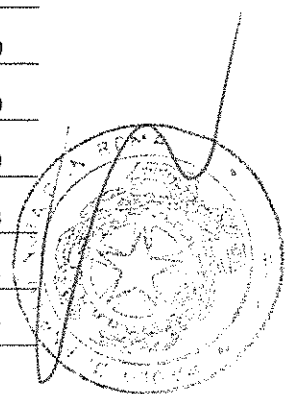

# ASSEMBLEA ORDINARIA

81607/928 12 MAGGIO 2016

Segreteria Societaria - Ufficio Titoli



eni

Unica convocazione

Esito della votazione sul punto 1

Bilancio di esercizio al 31 dicembre 2015 di Eni S.p.A. Deliberazioni relative.  
Presentazione Bilancio consolidato al 31 dicembre 2015. Relazioni degli  
Amministratori, del Collegio Sindacale e della Società di revisione

## Elenco Favorevoli

| SCHEDA | VPC | NOMINATIVO AZIONISTA   | DELEGATO          | NUMERO DI AZIONI<br>TOTALE |
|--------|-----|--|-------------------|----------------------------|
| 2703   |     | FCO THELIA   | CARDARELLI ANGELO | 1.483                      |
| 2712   |     | FCP 6347   | CARDARELLI ANGELO | 3.014                      |
| 794    |     | FCP ABP PERP   | CARDARELLI ANGELO | 32.863                     |
| 2453   |     | FCP ACTIONS ISR  | CARDARELLI ANGELO | 1.544.249                  |
| 2454   |     | FCP AG2R LA MONDIALE ACT EUROPE ISR                                  | CARDARELLI ANGELO | 289.515                    |
| 2491   |     | FCP AIR FRANCE IFC   | CARDARELLI ANGELO | 11.091                     |
| 2463   |     | FCP AIR FRANCE IFC2  | CARDARELLI ANGELO | 5.592                      |
| 2441   |     | FCP ALM REUNICA DIVERSIFIE   | CARDARELLI ANGELO | 35.600                     |
| 171    |     | FCP AMUNDI ACTIONS INTERNATIONALES                                   | CARDARELLI ANGELO | 11                         |
| 177    |     | FCP AMUNDI ACTIONS RESSOURCES NATURELLES                             | CARDARELLI ANGELO | 3.013                      |
| 811    |     | FCP AMUNDI HORIZON   | CARDARELLI ANGELO | 45.531                     |
| 175    |     | FCP AMUNDI INDEX EQUITY GLOBAL LOW CARBON                            | CARDARELLI ANGELO | 18                         |
| 176    |     | FCP AMUNDI INDEX EQUITY GLOBAL MULTI SMART ALLOCATION SCIENTIFICBETA | CARDARELLI ANGELO | 19                         |
| 746    |     | FCP AMUNDI PULSACTIONS   | CARDARELLI ANGELO | 22.977                     |
| 135    |     | FCP AMUNDI RENDEMENT PLUS  | CARDARELLI ANGELO | 7.387                      |
| 820    |     | FCP AMUNDI WORLD DIVERSIFIED FACTOR MIX                              | CARDARELLI ANGELO | 842                        |
| 2716   |     | FCP ARPEGE ACTIONS   | CARDARELLI ANGELO | 15.500                     |
| 766    |     | FCP ARRCO LONG TERME C   | CARDARELLI ANGELO | 101.607                    |
| 2711   |     | FCP ASSOC GROUPE SAINT SAUVEUR                                       | CARDARELLI ANGELO | 1.827                      |
| 791    |     | FCP AVA EUROPE 4 FOND DEDIE'   | CARDARELLI ANGELO | 72.216                     |
| 2695   |     | FCP AVENIR ALIZES  | CARDARELLI ANGELO | 484                        |
| 2495   |     | FCP AXIVA ACTION 1   | CARDARELLI ANGELO | 14.330                     |
| 809    |     | FCP BERRI ACTIONS  | CARDARELLI ANGELO | 100.482                    |

# ASSEMBLEA ORDINARIA 12 MAGGIO 2016

Segreteria Societaria - Ufficio Titoli



eni

81607/929

*M...*

Unica convocazione

Esito della votazione sul punto 1

**Bilancio di esercizio al 31 dicembre 2015 di Eni S.p.A. Deliberazioni relative.  
Presentazione Bilancio consolidato al 31 dicembre 2015. Relazioni degli  
Amministratori, del Collegio Sindacale e della Società di revisione**

**Elenco Favorevoli**

| SCHEDA VPC | NOMINATIVO AZIONISTA   | DELEGATO | NUMERO DI AZIONI<br>TOTALE |
|------------|--|----------|----------------------------|
| 2466       | FCP BNP PARIBAS ACTIONS EUROLAND<br>CARDARELLI ANGELO        |          | 317.550                    |
| 2467       | FCP BNP PARIBAS ACTIONS EUROPE<br>CARDARELLI ANGELO          |          | 10.909                     |
| 2449       | FCP BNP PARIBAS BEST SELECTION EURO<br>CARDARELLI ANGELO     |          | 173.630                    |
| 2476       | FCP BNPP ACTIONS EUROLAND<br>CARDARELLI ANGELO               |          | 851.872                    |
| 771        | FCP BOURBON 1<br>CARDARELLI ANGELO                           |          | 70.000                     |
| 772        | FCP BOURBON 3<br>CARDARELLI ANGELO                           |          | 35.666                     |
| 774        | FCP BOURBON 4<br>CARDARELLI ANGELO                           |          | 19.895                     |
| 3227       | FCP BRONGNIART RENDEMENT<br>CARDARELLI ANGELO                |          | 250.000                    |
| 2475       | FCP CALCIUM QUANT<br>CARDARELLI ANGELO                       |          | 41.809                     |
| 2480       | FCP CAMGEST VALEURS EURO<br>CARDARELLI ANGELO                |          | 269.714                    |
| 2645       | FCP CAPSUGEL<br>CARDARELLI ANGELO                            |          | 3.000                      |
| 210        | FCP CARPIMKO EUROPE<br>CARDARELLI ANGELO                     |          | 121.242                    |
| 2644       | FCP CIC ACTIONS 60<br>CARDARELLI ANGELO                      |          | 2.983                      |
| 3223       | FCP CM ACTIONS EURO<br>CARDARELLI ANGELO                     |          | 257.863                    |
| 2696       | FCP CM FRANCE ACTIONS<br>CARDARELLI ANGELO                   |          | 536.692                    |
| 792        | FCP CNP GGR<br>CARDARELLI ANGELO                             |          | 9.948                      |
| 155        | FCP COLOMBES 6<br>CARDARELLI ANGELO                          |          | 62.468                     |
| 161        | FCP COLOMBES 6 BIS<br>CARDARELLI ANGELO                      |          | 100.000                    |
| 2709       | FCP CONGREGATION DES SOEURS DE LA CROIX<br>CARDARELLI ANGELO |          | 1.244                      |
| 152        | FCP CPR ACTIVE EUROPE<br>CARDARELLI ANGELO                   |          | 27.138                     |
| 143        | FCP CPR CONSOMMATEUR ACTIONNAIRE<br>CARDARELLI ANGELO        |          | 13.847                     |
| 777        | FCP CRN SOGE ACTIONS<br>CARDARELLI ANGELO                    |          | 135.536                    |
| 2683       | FCP CRYOSTAR FRANCE<br>CARDARELLI ANGELO                     |          | 540                        |

*[Handwritten signature]*

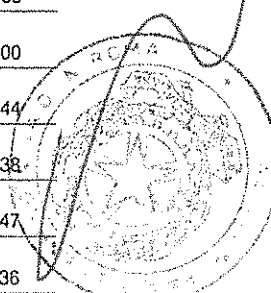

**ASSEMBLEA ORDINARIA**

81607/930 12 MAGGIO 2016

Segreteria Societaria - Ufficio Titoli



eni

Unica convocazione

Esito della votazione sul punto 1

Bilancio di esercizio al 31 dicembre 2015 di Eni S.p.A. Deliberazioni relative.  
Presentazione Bilancio consolidato al 31 dicembre 2015. Relazioni degli  
Amministratori, del Collegio Sindacale e della Società di revisione

## Elenco Favorevoli

| SCHEDA | VPC | NOMINATIVO AZIONISTA             | DELEGATO          | NUMERO DI AZIONI<br>TOTALE |
|--------|-----|----------------------------------|-------------------|----------------------------|
| 803    | FCP | CURIE INVESTISSEMENTS            | CARDARELLI ANGELO | 30.000                     |
| 2682   | FCP | DEGUSSA DYNAMIQUE                | CARDARELLI ANGELO | 1.280                      |
| 2681   | FCP | DEGUSSA MIXTE                    | CARDARELLI ANGELO | 390                        |
| 2484   | FCP | DIVERS D&O CAMGEST               | CARDARELLI ANGELO | 49.000                     |
| 790    | FCP | ECUREUIL PROFIL 90               | CARDARELLI ANGELO | 334.765                    |
| 178    | FCP | ECUREUIL RETRAITE EURO ACTIONS 4 | CARDARELLI ANGELO | 90.000                     |
| 2715   | FCP | EPTA                             | CARDARELLI ANGELO | 1.851                      |
| 2504   | FCP | ERAFF ACT EUR5 RO                | CARDARELLI ANGELO | 720.000                    |
| 211    | FCP | ERISA DIVERSIFIE 2               | CARDARELLI ANGELO | 43.657                     |
| 2692   | FCP | ES GESTION EQUILIBRE             | CARDARELLI ANGELO | 124.430                    |
| 2693   | FCP | ES TEMPERE                       | CARDARELLI ANGELO | 21.000                     |
| 2679   | FCP | ESSO DIVERSIFIE                  | CARDARELLI ANGELO | 40.000                     |
| 2452   | FCP | EURO ETHIQUE INSTITUTIONS        | CARDARELLI ANGELO | 165.000                    |
| 2678   | FCP | EUROP ASSISTANCE DIVERSIFIE      | CARDARELLI ANGELO | 1.480                      |
| 2680   | FCP | EUROP ASSISTANCE DIVERSIFIE      | CARDARELLI ANGELO | 2.000                      |
| 2714   | FCP | FAMILLE GOETSCHY                 | CARDARELLI ANGELO | 387                        |
| 773    | FCP | FDRN AMUNDI                      | CARDARELLI ANGELO | 50.166                     |
| 2469   | FCP | FEDERIS ACTION                   | CARDARELLI ANGELO | 121.948                    |
| 2462   | FCP | FEDERIS EURO ACTIONS             | CARDARELLI ANGELO | 159.100                    |
| 2458   | FCP | FEDERIS IRC ACTIONS              | CARDARELLI ANGELO | 113.920                    |
| 2442   | FCP | FEDERIS MM EURO ACTIONS          | CARDARELLI ANGELO | 4.540                      |
| 2451   | FCP | FEDERIS PRO ACTIONS ISR EURO     | CARDARELLI ANGELO | 72.455                     |
| 2470   | FCP | FIMA FRANCE PME                  | CARDARELLI ANGELO | 25.436                     |

# ASSEMBLEA ORDINARIA 12 MAGGIO 2016

Segreteria Societaria - Ufficio Titoli



eni  
81607/931

*Handwritten signature*

Unica convocazione

Esito della votazione sul punto 1

**Bilancio di esercizio al 31 dicembre 2015 di Eni S.p.A. Deliberazioni relative.  
Presentazione Bilancio consolidato al 31 dicembre 2015. Relazioni degli  
Amministratori, del Collegio Sindacale e della Società di revisione**

**Elenco Favorevoli**

| SCHEDA | VPC | NOMINATIVO AZIONISTA       | DELEGATO          | NUMERO DI AZIONI<br>TOTALE |
|--------|-----|----------------------------|-------------------|----------------------------|
| 775    | FCP | FMS 3                      | CARDARELLI ANGELO | 67.180                     |
| 2691   | FCP | GAILLON 130/30             | CARDARELLI ANGELO | 12.858                     |
| 3229   | FCP | GAILLON MAITRE ACTIONS     | CARDARELLI ANGELO | 9.004                      |
| 3220   | FCP | GAILLON NATURAL RESOURCES  | CARDARELLI ANGELO | 6.600                      |
| 3222   | FCP | GAILLON RENDEMENT          | CARDARELLI ANGELO | 111.215                    |
| 2483   | FCP | GERISO                     | CARDARELLI ANGELO | 8.847                      |
| 2675   | FCP | GESTION PLACEMENT 1        | CARDARELLI ANGELO | 1.319                      |
| 2671   | FCP | GROUPE FORD FRANCE         | CARDARELLI ANGELO | 7.810                      |
| 2670   | FCP | GROUPE ROCHE               | CARDARELLI ANGELO | 14.200                     |
| 2669   | FCP | GUTENBERG                  | CARDARELLI ANGELO | 3.942                      |
| 752    | FCP | HAMELIN DIVERSIFIE FLEX I  | CARDARELLI ANGELO | 30.000                     |
| 205    | FCP | HAMELIN DIVERSIFIE FLEX II | CARDARELLI ANGELO | 9.323                      |
| 2668   | FCP | HENKEL DIVERSIFIE N 1      | CARDARELLI ANGELO | 900                        |
| 2438   | FCP | HORIZONS LMG               | CARDARELLI ANGELO | 33.850                     |
| 2446   | FCP | HP ACTIONS LAZARD          | CARDARELLI ANGELO | 235.150                    |
| 212    | FCP | HSBC ACTIONS FRANCE        | CARDARELLI ANGELO | 208.000                    |
| 802    | FCP | ICARE                      | CARDARELLI ANGELO | 16                         |
| 2646   | FCP | JET SERVICES 0291          | CARDARELLI ANGELO | 8.425                      |
| 2486   | FCP | KLESIA A DIVERSIFIE        | CARDARELLI ANGELO | 90.000                     |
| 2666   | FCP | LUCKY                      | CARDARELLI ANGELO | 1.626                      |
| 2665   | FCP | METSO MINERALS             | CARDARELLI ANGELO | 2.815                      |
| 2664   | FCP | MGE DYNAMIQUE EURO         | CARDARELLI ANGELO | 7.400                      |
| 789    | FCP | NATIXIS IONIS              | CARDARELLI ANGELO | 18.863                     |

*Handwritten signature*

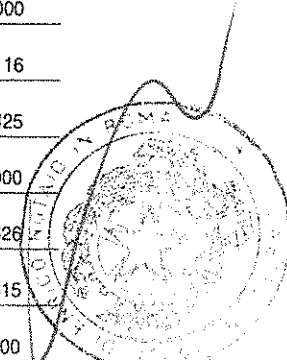

**ASSEMBLEA ORDINARIA**B 1607/932 **12 MAGGIO 2016**

Segreteria Societaria - Ufficio Titoli

**eni**

Unica convocazione

Esito della votazione sul punto 1

Bilancio di esercizio al 31 dicembre 2015 di Eni S.p.A. Deliberazioni relative.  
Presentazione Bilancio consolidato al 31 dicembre 2015. Relazioni degli  
Amministratori, del Collegio Sindacale e della Società di revisione

## Elenco Favorevoli

| SCHEDA | VPC                             | NOMINATIVO AZIONISTA | DELEGATO          | NUMERO DI AZIONI<br>TOTALE |
|--------|---------------------------------|----------------------|-------------------|----------------------------|
| 2468   | FCP NF GALILEE                  |                      | CARDARELLI ANGELO | 64.370                     |
| 2706   | FCP OFFENSIF AIR LIQUIDE EXPANS |                      | CARDARELLI ANGELO | 13.140                     |
| 201    | FCP OFI OPTIMA EURO             |                      | CARDARELLI ANGELO | 36.500                     |
| 2663   | FCP PATRIMOINE PLACEMENT 2      |                      | CARDARELLI ANGELO | 1.127                      |
| 2662   | FCP PATRIMOINE PLACEMENT 3      |                      | CARDARELLI ANGELO | 2.791                      |
| 2661   | FCP PATRIMOINE PLACEMENT 5      |                      | CARDARELLI ANGELO | 1.792                      |
| 209    | FCP PHARMA PARFRANCE            |                      | CARDARELLI ANGELO | 199.722                    |
| 821    | FCP PORTFOLIO LCR ACTIONS       |                      | CARDARELLI ANGELO | 57.767                     |
| 2718   | FCP PRIEURE MARQUET             |                      | CARDARELLI ANGELO | 1.500                      |
| 2713   | FCP PYRENEES GLOBAL             |                      | CARDARELLI ANGELO | 4.312                      |
| 2455   | FCP REGARD SEL.ACT EURO.        |                      | CARDARELLI ANGELO | 210.000                    |
| 2447   | FCP REUNICA FORTIS              |                      | CARDARELLI ANGELO | 149.380                    |
| 798    | FCP RL PREVOYANCE               |                      | CARDARELLI ANGELO | 40.616                     |
| 751    | FCP RSI EURO P                  |                      | CARDARELLI ANGELO | 92.236                     |
| 800    | FCP RSI EURO P                  |                      | CARDARELLI ANGELO | 239.965                    |
| 796    | FCP RSRC DIVERSIFIE             |                      | CARDARELLI ANGELO | 145.888                    |
| 2705   | FCP SAINT ARBOGAST              |                      | CARDARELLI ANGELO | 1.428                      |
| 2445   | FCP SAINT MARTIN 3              |                      | CARDARELLI ANGELO | 173.050                    |
| 2497   | FCP SAINT MARTIN 4              |                      | CARDARELLI ANGELO | 240.000                    |
| 2444   | FCP SAINT MARTIN N1             |                      | CARDARELLI ANGELO | 120.347                    |
| 2440   | FCP SAKKARAH 2                  |                      | CARDARELLI ANGELO | 30.500                     |
| 2450   | FCP SAKKARAH 5                  |                      | CARDARELLI ANGELO | 52.000                     |
| 3207   | FCP SAKKARAH 6                  |                      | CARDARELLI ANGELO | 50.000                     |



# ASSEMBLEA ORDINARIA 12 MAGGIO 2016

Segreteria Societaria - Ufficio Titoli



eni

81607/933

*Manfredi*

Unica convocazione

Esito della votazione sul punto 1

**Bilancio di esercizio al 31 dicembre 2015 di Eni S.p.A. Deliberazioni relative.  
Presentazione Bilancio consolidato al 31 dicembre 2015. Relazioni degli  
Amministratori, del Collegio Sindacale e della Società di revisione**

**Elenco Favorevoli**

| SCHEDA | VPC | NOMINATIVO AZIONISTA            | DELEGATO          | NUMERO DI AZIONI<br>TOTALE |
|--------|-----|---------------------------------|-------------------|----------------------------|
| 2496   | FCP | SAKKARAH 7                      | CARDARELLI ANGELO | 62.358                     |
| 2701   | FCP | SCORE 2012                      | CARDARELLI ANGELO | 1.036                      |
| 2685   | FCP | SCORE 620                       | CARDARELLI ANGELO | 3.000                      |
| 2659   | FCP | SCORE AD BESANCON               | CARDARELLI ANGELO | 1.889                      |
| 2658   | FCP | SCORE AUMEX                     | CARDARELLI ANGELO | 3.602                      |
| 2657   | FCP | SCORE GALIEN                    | CARDARELLI ANGELO | 5.399                      |
| 2717   | FCP | SCORE M A R S                   | CARDARELLI ANGELO | 316                        |
| 2656   | FCP | SCORE M O                       | CARDARELLI ANGELO | 1.354                      |
| 2704   | FCP | SCORE MARIE JOSEPH              | CARDARELLI ANGELO | 5.182                      |
| 2655   | FCP | SCORE ORMESSON                  | CARDARELLI ANGELO | 3.012                      |
| 2654   | FCP | SCORE PILLAUD                   | CARDARELLI ANGELO | 1.910                      |
| 2651   | FCP | SCORE SAINT JOSEPH              | CARDARELLI ANGELO | 1.816                      |
| 2652   | FCP | SCORE SAINTE URSULE             | CARDARELLI ANGELO | 2.973                      |
| 2700   | FCP | SCORE SAXE                      | CARDARELLI ANGELO | 8.092                      |
| 2699   | FCP | SCORE SIGMA                     | CARDARELLI ANGELO | 6.952                      |
| 2650   | FCP | SCORE THANRY                    | CARDARELLI ANGELO | 1.307                      |
| 779    | FCP | TONI ACTIONS 100                | CARDARELLI ANGELO | 21.368                     |
| 3228   | FCP | TRANSAT PATRIMOINE 2            | CARDARELLI ANGELO | 140.000                    |
| 2687   | FCP | TROUVU                          | CARDARELLI ANGELO | 915                        |
| 154    | FCP | UBAM ACTIONS EURO RENDEMENT     | CARDARELLI ANGELO | 217.459                    |
| 2474   | FCP | UBS F EURO OPPORT UNCON PEA EUR | CARDARELLI ANGELO | 34.443                     |
| 3225   | FCP | UNION EUROPE                    | CARDARELLI ANGELO | 259.076                    |
| 3224   | FCP | UNION FRANCE                    | CARDARELLI ANGELO | 42.886                     |

*Manfredi*

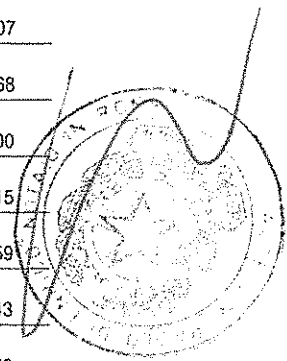

81607/934  
**ASSEMBLEA ORDINARIA**  
**12 MAGGIO 2016**

Segreteria Societaria - Ufficio Titoli



eni

Unica convocazione

Esito della votazione sul punto 1

Bilancio di esercizio al 31 dicembre 2015 di Eni S.p.A. Deliberazioni relative.  
 Presentazione Bilancio consolidato al 31 dicembre 2015. Relazioni degli  
 Amministratori, del Collegio Sindacale e della Società di revisione

Elenco Favorevoli

| SCHEDA | VPC | NOMINATIVO AZIONISTA               | DELEGATO          | NUMERO DI AZIONI<br>TOTALE |
|--------|-----|------------------------------------|-------------------|----------------------------|
| 3221   |     | FCP UNION LONG SHORT EUROPE        | CARDARELLI ANGELO | 16.399                     |
| 793    |     | FCP VILLIERS ALLEGRO               | CARDARELLI ANGELO | 305.438                    |
| 780    |     | FCP VIVACCIO ACTIONS               | CARDARELLI ANGELO | 158.400                    |
| 2698   |     | FCPE ACCOR DIVERSIFIE              | CARDARELLI ANGELO | 6.660                      |
| 763    |     | FCPE AMUNDI LABEL DYNAMIQUE        | CARDARELLI ANGELO | 16                         |
| 757    |     | FCPE AMUNDI LABEL EQUILIBRE        | CARDARELLI ANGELO | 16                         |
| 762    |     | FCPE AMUNDI LABEL PRUDENCE         | CARDARELLI ANGELO | 14                         |
| 153    |     | FCPE AMUNDI PREM PATRIMOINE        | CARDARELLI ANGELO | 33                         |
| 141    |     | FCPE AMUNDI RESA ACTIONS EUROPE    | CARDARELLI ANGELO | 17                         |
| 144    |     | FCPE AMUNDI RESA ESG ACTIONS EURO  | CARDARELLI ANGELO | 477                        |
| 2640   |     | FCPE AREVA ACTIONS                 | CARDARELLI ANGELO | 34.827                     |
| 2488   |     | FCPE AXA GENERATION EUROPE ACTIONS | CARDARELLI ANGELO | 269.000                    |
| 2689   |     | FCPE BARCLAYS DIVERIFIE ACTIONS    | CARDARELLI ANGELO | 10.000                     |
| 2686   |     | FCPE COFACE                        | CARDARELLI ANGELO | 4.000                      |
| 2708   |     | FCPE CONVERGENCE ACTIONS EUROPE    | CARDARELLI ANGELO | 33.000                     |
| 2690   |     | FCPE CONVERGENCE DIVERSIFIE        | CARDARELLI ANGELO | 90.500                     |
| 2707   |     | FCPE FONCIL                        | CARDARELLI ANGELO | 12.000                     |
| 2464   |     | FCPE GPE FMC FCE DIV BNP           | CARDARELLI ANGELO | 2.612                      |
| 2482   |     | FCPE HORIZON EP. ACTION            | CARDARELLI ANGELO | 14.000                     |
| 742    |     | FCPE JUNON ACTIONS OBLIGATIONS     | CARDARELLI ANGELO | 103.105                    |
| 2465   |     | FCPE LIMACTIF                      | CARDARELLI ANGELO | 3.024                      |
| 801    |     | FCPE NATIXIS ES ACTIONS EURO       | CARDARELLI ANGELO | 60.550                     |
| 2660   |     | FCPE PIPE LINE SUD EUROPEEN        | CARDARELLI ANGELO | 2.500                      |

# ASSEMBLEA ORDINARIA 12 MAGGIO 2016

Segreteria Societaria - Ufficio Titoli



eni

81607/035

Mazzoni

Unica convocazione

Esito della votazione sul punto 1

**Bilancio di esercizio al 31 dicembre 2015 di Eni S.p.A. Deliberazioni relative.  
Presentazione Bilancio consolidato al 31 dicembre 2015. Relazioni degli  
Amministratori, del Collegio Sindacale e della Società di revisione**

## Elenco Favorevoli

| SCHEDA | VPC | NOMINATIVO AZIONISTA   | DELEGATO          | NUMERO DI AZIONI<br>TOTALE |
|--------|-----|--|-------------------|----------------------------|
| 202    |     | FCPE SAIPEM ACTIONS  | CARDARELLI ANGELO | 6.000                      |
| 806    |     | FCPE TECHNIP DYNAMIQUE   | CARDARELLI ANGELO | 10.458                     |
| 807    |     | FCPE TECHNIP EQUILIBRE   | CARDARELLI ANGELO | 12.080                     |
| 2647   |     | FCPE THALES AVIONICS   | CARDARELLI ANGELO | 4.040                      |
| 2493   |     | FCPE TOTAL ACTIONS EUROPEENNES                                 | CARDARELLI ANGELO | 450.000                    |
| 2254   |     | FCPE TOTAL DIV A DOM ACTIONS                                   | CARDARELLI ANGELO | 112.358                    |
| 2688   |     | FCP_CAGNI  | CARDARELLI ANGELO | 7.800                      |
| 159    |     | FDC A2   | CARDARELLI ANGELO | 207.521                    |
| 166    |     | FDC A6 POCHE TITRES  | CARDARELLI ANGELO | 72.700                     |
| 2262   |     | FDJ ACTIONS EURO   | CARDARELLI ANGELO | 21.431                     |
| 1221   |     | FEDERATED CITY EMPLOYEES RETIREMENT SYSTEM                     | CARDARELLI ANGELO | 47.752                     |
| 2477   |     | FEDERIS AVENIR EURO-PE   | CARDARELLI ANGELO | 27.700                     |
| 2457   |     | FEDERIS EPARGNE EQUILIBREE                                     | CARDARELLI ANGELO | 7.080                      |
| 1032   |     | FEDEX CORPORATION EMPLOYEES PENSION TRUST                      | CARDARELLI ANGELO | 37.736                     |
| 1878   |     | FIDELITY ADVISOR SERIES VIII FIDELITY ADVISOR OVERSEAS FUND    | CARDARELLI ANGELO | 60.300                     |
| 354    |     | FIDELITY CONCORD STREET TRUST SPARTAN INTERNATIONAL INDEX FUND | CARDARELLI ANGELO | 3.045.285                  |
| 2361   |     | FIDELITY CONTRAFUND  | CARDARELLI ANGELO | 716.400                    |
| 2422   |     | FIDELITY CONTRAFUND FID ADVISOR NEW INSI                       | CARDARELLI ANGELO | 101.500                    |
| 2377   |     | FIDELITY FUNDS SICAV   | CARDARELLI ANGELO | 6.236.667                  |
| 2378   |     | FIDELITY FUNDS SICAV   | CARDARELLI ANGELO | 278.354                    |
| 2406   |     | FIDELITY GROUP TRUST FOR EMPLOYEE BENEFIT                      | CARDARELLI ANGELO | 800.000                    |
| 1877   |     | FIDELITY HASTINGS STREET TRUST: FIDELITY FUND                  | CARDARELLI ANGELO | 273.600                    |
| 3086   |     | FIDELITY INVESTMENT FUNDS - FIDELIT                            | CARDARELLI ANGELO | 98.965                     |

Mazzoni

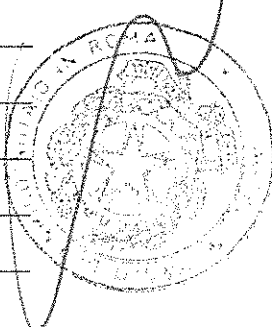

# ASSEMBLEA ORDINARIA

81607/936 12 MAGGIO 2016

Segreteria Societaria - Ufficio Titoli



eni

Unica convocazione

Esito della votazione sul punto 1

Bilancio di esercizio al 31 dicembre 2015 di Eni S.p.A. Deliberazioni relative.  
Presentazione Bilancio consolidato al 31 dicembre 2015. Relazioni degli  
Amministratori, del Collegio Sindacale e della Società di revisione

## Elenco Favorevoli

| SCHEDA | VPC | NOMINATIVO AZIONISTA  | DELEGATO          | NUMERO DI AZIONI<br>TOTALE |
|--------|-----|---|-------------------|----------------------------|
| 3087   |     | FIDELITY INVESTMENT FUNDS - FIDELITY MONEYBUILDER WORLD INDEX FUND    | CARDARELLI ANGELO | 30.122                     |
| 881    |     | FIDELITY INVESTMENT TRUST: FIDELITY GLOBAL COMMODITY STOCK F          | CARDARELLI ANGELO | 58.000                     |
| 882    |     | FIDELITY INVESTMENT TRUST: FIDELITY SERIES INTVALUE FUND              | CARDARELLI ANGELO | 10.159.700                 |
| 879    |     | FIDELITY INVESTMENT TRUST: FIDELITY TOTAL INT EQUITY FUND             | CARDARELLI ANGELO | 94.900                     |
| 3125   |     | FIDELITY INVESTMENTS MONEY MANAGEMENT INC                             | CARDARELLI ANGELO | 270                        |
| 3139   |     | FIDELITY INVESTMENTS MONEY MANAGEMENT INC                             | CARDARELLI ANGELO | 1.021                      |
| 3140   |     | FIDELITY INVESTMENTS MONEY MANAGEMENT INC                             | CARDARELLI ANGELO | 300                        |
| 1027   |     | FIDELITY NORTHSTAR FUND   | CARDARELLI ANGELO | 2.200.000                  |
| 2401   |     | FIDELITY PURITAN TF LOW PRICE STOCK FUND                              | CARDARELLI ANGELO | 8.000.000                  |
| 880    |     | FIDELITY RUTLAND SQUARE TR II: STRAT ADV INT MULTI-MANAGER F          | CARDARELLI ANGELO | 7.009                      |
| 883    |     | FIDELITY RUTLAND SQUARETRUST II: STRATEGIC ADVISERS INT F             | CARDARELLI ANGELO | 788.772                    |
| 884    |     | FIDELITY RUTLAND SQUARETRUST II: STRATEGIC ADVISERS INT F             | CARDARELLI ANGELO | 546.600                    |
| 885    |     | FIDELITY RUTLAND SQUARETRUST II: STRATEGIC ADVISERS INT F             | CARDARELLI ANGELO | 115.304                    |
| 2397   |     | FIDELITY SAL ST SPARTAN GLOBAL EX US IN                               | CARDARELLI ANGELO | 194.880                    |
| 1879   |     | FIDELITY SALEM STREET TRUST FIDELITY SERIES GLOBAL EX U.S. INDEX FUND | CARDARELLI ANGELO | 476.988                    |
| 417    |     | FIDELITY SALEM STREET TRUST FIDELITY SAI INTERNATIONAL INDEXFUND      | CARDARELLI ANGELO | 106.892                    |
| 3233   |     | FIDUCIARY TRUST COMPANY INTERNATIONAL AS                              | CARDARELLI ANGELO | 25.567                     |
| 736    |     | FIRE AND POLICE PENSION ASSOCIATION OF COLOR                          | CARDARELLI ANGELO | 39.527                     |
| 737    |     | FIRE AND POLICE PENSION ASSOCIATION OF COLOR                          | CARDARELLI ANGELO | 2.576                      |
| 1960   |     | FIREMEN'S ANNUITY & BENEFIT FUND OF CHICAGO                           | CARDARELLI ANGELO | 106.700                    |
| 2800   |     | FIRST CLEARING LLC  | CARDARELLI ANGELO | 20.158                     |
| 2280   |     | FIRST EAGLE AMUNDI INCOME BUIL  | CARDARELLI ANGELO | 21.348                     |
| 1196   |     | FIRST EAGLE GLOBAL INCOME BUILDER FUND                                | CARDARELLI ANGELO | 53.369                     |

# ASSEMBLEA ORDINARIA 12 MAGGIO 2016

Segreteria Societaria - Ufficio Titoli



eni

81607/937

*Handwritten signature*

Unica convocazione

Esito della votazione sul punto 1

**Bilancio di esercizio al 31 dicembre 2015 di Eni S.p.A. Deliberazioni relative.  
Presentazione Bilancio consolidato al 31 dicembre 2015. Relazioni degli  
Amministratori, del Collegio Sindacale e della Società di revisione**

**Elenco Favorevoli**

| SCHEDA | VPC | NOMINATIVO AZIONISTA   | DELEGATO          | NUMERO DI AZIONI<br>TOTALE |
|--------|-----|--|-------------------|----------------------------|
| 1703   |     | FIRST STATE INVESTMENTS ICVC-FIRST STATE DIVERSIFIED GROWTH F            | CARDARELLI ANGELO | 770                        |
| 455    |     | FIRST TRUST ISE GLOBAL COPPER INDEX FUND                                 | CARDARELLI ANGELO | 73.881                     |
| 2424   |     | FIRST TRUST RIVERFRONT DYN DEV INT ETF                                   | CARDARELLI ANGELO | 3.490                      |
| 2423   |     | FIRST TRUST RIVERFRONT DYNAMIC EUROPE ET                                 | CARDARELLI ANGELO | 4.670                      |
| 1364   |     | FLEXIBLE PORTFOLIO   | CARDARELLI ANGELO | 50.000                     |
| 2950   |     | FLEXSHARES INTERNATIONAL QUALITY DIVIDEND DEFENSIVE INDEX FUND           | CARDARELLI ANGELO | 41.600                     |
| 2951   |     | FLEXSHARES INTERNATIONAL QUALITY DIVIDEND INDEX FUND                     | CARDARELLI ANGELO | 21.444                     |
| 2952   |     | FLEXSHARES INTERNATIONAL QUALITY DIVIDEND INDEX FUND                     | CARDARELLI ANGELO | 266.490                    |
| 2935   |     | FLEXSHARES MORNINGSTAR DEVELOPED MARKETS EX-US FACTOR TILT INDEX FUND    | CARDARELLI ANGELO | 46.939                     |
| 2941   |     | FLEXSHARES MORNINGSTAR GLOBAL UPSTREAM N                                 | CARDARELLI ANGELO | 994.042                    |
| 3178   |     | FLF EUROPE EQUITY EX UK FUND   | CARDARELLI ANGELO | 1.747.725                  |
| 3173   |     | FLF STRATEGIC GLOBAL EQUITY FUND   | CARDARELLI ANGELO | 74.987                     |
| 546    |     | FLORIDA BIRTH-RELATED NEUROLOGICAL INJURY COMPENSATION ASSOCIATION ASSOC | CARDARELLI ANGELO | 46.213                     |
| 1758   |     | FLORIDA COLLEGE SAVINGS PROGRAM  | CARDARELLI ANGELO | 4.863                      |
| 739    |     | FLORIDA GLOBAL EQUITY FUND LLC   | CARDARELLI ANGELO | 27.168                     |
| 1961   |     | FLORIDA PREPAID COLLEGE PROGRAM  | CARDARELLI ANGELO | 30.230                     |
| 547    |     | FLORIDA RETIREMENT SYSTEM .  | CARDARELLI ANGELO | 49.776                     |
| 548    |     | FLORIDA RETIREMENT SYSTEM .  | CARDARELLI ANGELO | 120.264                    |
| 549    |     | FLORIDA RETIREMENT SYSTEM .  | CARDARELLI ANGELO | 1.404.621                  |
| 550    |     | FLORIDA RETIREMENT SYSTEM .  | CARDARELLI ANGELO | 393.626                    |
| 551    |     | FLORIDA RETIREMENT SYSTEM .  | CARDARELLI ANGELO | 1.109.358                  |
| 497    |     | FLORIDA STATE BOARD OF ADMINISTRATION                                    | CARDARELLI ANGELO | 24.470                     |
| 1193   |     | FLOURISH INVESTMENT CORPORATION  | CARDARELLI ANGELO | 882.412                    |

*Handwritten signature*

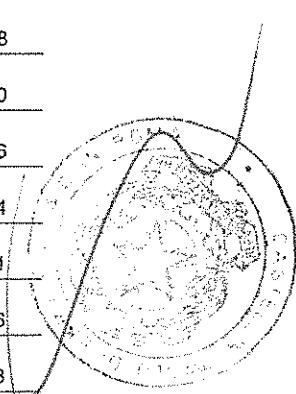

**ASSEMBLEA ORDINARIA**

81607/938 12 MAGGIO 2016

Segreteria Societaria - Ufficio Titoli



eni

Unica convocazione

Esito della votazione sul punto 1

Bilancio di esercizio al 31 dicembre 2015 di Eni S.p.A. Deliberazioni relative.  
Presentazione Bilancio consolidato al 31 dicembre 2015. Relazioni degli  
Amministratori, del Collegio Sindacale e della Società di revisione

## Elenco Favorevoli

| SCHEDA | VPC | NOMINATIVO AZIONISTA                                   | DELEGATO          | NUMERO DI AZIONI<br>TOTALE |
|--------|-----|--|-------------------|----------------------------|
| 1194   |     | FLOURISH INVESTMENT CORPORATION                        | CARDARELLI ANGELO | 116.015                    |
| 1195   |     | FLOURISH INVESTMENT CORPORATION                        | CARDARELLI ANGELO | 135.743                    |
| 1198   |     | FLOURISH INVESTMENT CORPORATION                        | CARDARELLI ANGELO | 1.503.023                  |
| 1199   |     | FLOURISH INVESTMENT CORPORATION                        | CARDARELLI ANGELO | 1.432.318                  |
| 1204   |     | FLOURISH INVESTMENT CORPORATION                        | CARDARELLI ANGELO | 1.427.042                  |
| 92     |     | FOCUSED SICAV GLOBAL EQUITY STRATEGY (USD)             | CARDARELLI ANGELO | 13.246                     |
| 3279   |     | FOLKSAM OMESESIDIG LIVFORSAKRING                       | CARDARELLI ANGELO | 130.570                    |
| 3285   |     | FOLKSAM OMESESIDIG LIVFORSAKRING                       | CARDARELLI ANGELO | 153.278                    |
| 3284   |     | FOLKSAM OMESESIDIG SAKFORSAKRING                       | CARDARELLI ANGELO | 14.868                     |
| 123    |     | FONDACO ROMA EURO BALANCED CORE                        | CARDARELLI ANGELO | 18.765                     |
| 122    |     | FONDACO ROMA GLOBAL EQUITY SATELLITE II                | CARDARELLI ANGELO | 96.675                     |
| 3164   |     | FONDATION J.ARMAND BOMBARDIER                          | CARDARELLI ANGELO | 8.613                      |
| 2558   |     | FONDS ASSECURA I                                       | CARDARELLI ANGELO | 2.063                      |
| 3250   |     | FONDS DE SOLIDARITE DES TRAV.QUEBEC FTQ                | CARDARELLI ANGELO | 65.959                     |
| 3251   |     | FONDS DE SOLIDARITE DES TRAV.QUEBEC FTQ                | CARDARELLI ANGELO | 65.849                     |
| 1007   |     | FONDS DGIA ACTIONS MONDIALES GRANDE CAPITALISATION     | CARDARELLI ANGELO | 29.741                     |
| 1006   |     | FONDS PRIVE GPD ACTIONS INTERNATIONALES                | CARDARELLI ANGELO | 50.000                     |
| 2501   |     | FONDS RESERVE RETRAITES                                | CARDARELLI ANGELO | 355.340                    |
| 1833   |     | FOOD & AGRICULTURE ORGANISATION OF THE UNITED NATIONS. | CARDARELLI ANGELO | 14.214                     |
| 1905   |     | FORD MOTOR COMPANY DEFINED BENEFIT MASTER TRUST        | CARDARELLI ANGELO | 42.672                     |
| 1906   |     | FORD MOTOR COMPANY DEFINED BENEFIT MASTER TRUST        | CARDARELLI ANGELO | 45.314                     |
| 1989   |     | FORD MOTOR COMPANY OF CANADA, LIMITED PENSION TRUST    | CARDARELLI ANGELO | 18.051                     |
| 3036   |     | FOREIGN AND COLONIAL INVESTMENT TRUST PL               | CARDARELLI ANGELO | 363.102                    |

# ASSEMBLEA ORDINARIA 12 MAGGIO 2016

Segreteria Societaria - Ufficio Titoli



eni

*Handwritten signature*

Unica convocazione

Esito della votazione sul punto 1

**Bilancio di esercizio al 31 dicembre 2015 di Eni S.p.A. Deliberazioni relative.  
Presentazione Bilancio consolidato al 31 dicembre 2015. Relazioni degli  
Amministratori, del Collegio Sindacale e della Società di revisione**

81607/939

**Elenco Favorevoli**

| SCHEDA | VPC | NOMINATIVO AZIONISTA                           | DELEGATO          | NUMERO DI AZIONI<br>TOTALE |
|--------|-----|--|-------------------|----------------------------|
| 3283   |     | FORENADE LIV GRUPPOFORSAKRING AB (PUBL)        | CARDARELLI ANGELO | 2.443                      |
| 2694   |     | FRANCE ACTION 250                              | CARDARELLI ANGELO | 11.311                     |
| 1029   |     | FRANCISCAN ALLIANCE, INC.                      | CARDARELLI ANGELO | 136.578                    |
| 451    |     | FRANCISCAN ALLIANCE, INC. MASTER PENSION TRUST | CARDARELLI ANGELO | 87.420                     |
| 2926   |     | FRANKLIN T.VARIABLE INSURANCE PRODUCTS T       | CARDARELLI ANGELO | 776.759                    |
| 2747   |     | FRANKLIN TEMPLETON INVESTMENT FUNDS            | CARDARELLI ANGELO | 506.632                    |
| 2748   |     | FRANKLIN TEMPLETON INVESTMENT FUNDS            | CARDARELLI ANGELO | 305.700                    |
| 2749   |     | FRANKLIN TEMPLETON INVESTMENT FUNDS            | CARDARELLI ANGELO | 362.081                    |
| 2750   |     | FRANKLIN TEMPLETON INVESTMENT FUNDS            | CARDARELLI ANGELO | 842.075                    |
| 2751   |     | FRANKLIN TEMPLETON INVESTMENT FUNDS            | CARDARELLI ANGELO | 18.879                     |
| 2752   |     | FRANKLIN TEMPLETON INVESTMENT FUNDS            | CARDARELLI ANGELO | 4.255.215                  |
| 2753   |     | FRANKLIN TEMPLETON INVESTMENT FUNDS            | CARDARELLI ANGELO | 320.266                    |
| 2754   |     | FRANKLIN TEMPLETON INVESTMENT FUNDS            | CARDARELLI ANGELO | 191.198                    |
| 2755   |     | FRANKLIN TEMPLETON INVESTMENT FUNDS            | CARDARELLI ANGELO | 1.138.529                  |
| 2767   |     | FRANKLIN TEMPLETON INVESTMENT FUNDS            | CARDARELLI ANGELO | 17.893                     |
| 2775   |     | FRANKLIN TEMPLETON INVESTMENT FUNDS            | CARDARELLI ANGELO | 436.158                    |
| 240    |     | FRANKLIN TEMPLETON INVESTMENTS                 | CARDARELLI ANGELO | 206.258                    |
| 3195   |     | FRANKLIN TEMPLETON SHARIAH FUNDS 8A            | CARDARELLI ANGELO | 56.528                     |
| 358    |     | FRANKLIN TEMPLETON SINOAM GLOBAL GROWTH FUND   | CARDARELLI ANGELO | 44.315                     |
| 2939   |     | FRANKLIN TEMPLETON VARIAB. INSURANCE           | CARDARELLI ANGELO | 1.349.435                  |
| 1691   |     | FRIENDS LIFE LIMITED                           | CARDARELLI ANGELO | 161.227                    |
| 1692   |     | FRIENDS LIFE LIMITED                           | CARDARELLI ANGELO | 33.996                     |
| 1693   |     | FRIENDS LIFE LIMITED                           | CARDARELLI ANGELO | 3.204                      |

*Handwritten mark*

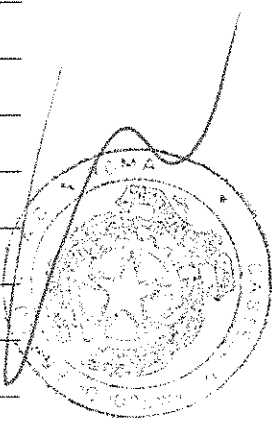

# ASSEMBLEA ORDINARIA

81607/940 12 MAGGIO 2016

Segreteria Societaria - Ufficio Titoli



eni

Unica convocazione

Esito della votazione sul punto 1

Bilancio di esercizio al 31 dicembre 2015 di Eni S.p.A. Deliberazioni relative.  
Presentazione Bilancio consolidato al 31 dicembre 2015. Relazioni degli  
Amministratori, del Collegio Sindacale e della Società di revisione

## Elenco Favorevoli

| SCHEDA | VPC | NOMINATIVO AZIONISTA   | DELEGATO          | NUMERO DI AZIONI<br>TOTALE |
|--------|-----|--|-------------------|----------------------------|
| 1694   |     | FRIENDS LIFE LIMITED   | CARDARELLI ANGELO | 5.799                      |
| 1695   |     | FRIENDS LIFE LIMITED   | CARDARELLI ANGELO | 5.094                      |
| 1696   |     | FRIENDS LIFE LIMITED   | CARDARELLI ANGELO | 3.558                      |
| 1697   |     | FRIENDS LIFE LIMITED   | CARDARELLI ANGELO | 3.136                      |
| 552    |     | FRONTIERS INTERNATIONAL EQUITY POOL                          | CARDARELLI ANGELO | 19.950                     |
| 2502   |     | FRR  | CARDARELLI ANGELO | 429.336                    |
| 2834   |     | FSS TRUSTEE CORPORATION                                      | CARDARELLI ANGELO | 44.091                     |
| 2837   |     | FSS TRUSTEE CORPORATION                                      | CARDARELLI ANGELO | 333.078                    |
| 266    |     | FT DOW JONES GLOBAL SELECT DIVIDEND INDEXFUND                | CARDARELLI ANGELO | 241.471                    |
| 3170   |     | FTSE ALL WORLD INDEX FUND                                    | CARDARELLI ANGELO | 165.995                    |
| 2945   |     | FUNDACAO CALOUSTE GULBENKIAN                                 | CARDARELLI ANGELO | 65.355                     |
| 1807   |     | FUNDO DE PENSOES   | CARDARELLI ANGELO | 72.827                     |
| 1996   |     | FUTURE FUND BOARD OF GUARDIANS FOR AND ON BEHALF OF FUTURE F | CARDARELLI ANGELO | 145.672                    |
| 3175   |     | Friends Life Limited   | CARDARELLI ANGELO | 678.468                    |
| 3176   |     | Friends Life Limited   | CARDARELLI ANGELO | 73.252                     |
| 3177   |     | Friends Life Limited   | CARDARELLI ANGELO | 7.476                      |
| 3256   |     | Friends Life Limited   | CARDARELLI ANGELO | 12.612                     |
| 146    |     | G FINANCIER AMUNDI   | CARDARELLI ANGELO | 18                         |
| 2599   |     | GA FUND L  | CARDARELLI ANGELO | 5.037                      |
| 1041   |     | GABELLI EQUITY INCOME FUND                                   | CARDARELLI ANGELO | 29.000                     |
| 2855   |     | GAMMA EMIRATES INVESTMENT L.L.C. EM                          | CARDARELLI ANGELO | 6.821                      |
| 2000   |     | GARD COMMON CONTRACTUAL FUND                                 | CARDARELLI ANGELO | 33.150                     |
| 1606   |     | GE INVESTMENTS FUNDS, INC. - TOTAL RETURN FUND               | CARDARELLI ANGELO | 86.297                     |



# ASSEMBLEA ORDINARIA 12 MAGGIO 2016

Segreteria Societaria - Ufficio Titoli

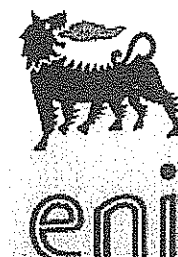

Mariano

Unica convocazione

Esito della votazione sul punto 1

**Bilancio di esercizio al 31 dicembre 2015 di Eni S.p.A. Deliberazioni relative. Presentazione Bilancio consolidato al 31 dicembre 2015. Relazioni degli Amministratori, del Collegio Sindacale e della Società di revisione**

81607/96

## Elenco Favorevoli

| SCHEDA | VPC | NOMINATIVO AZIONISTA  | DELEGATO | NUMERO DI AZIONI TOTALE |
|--------|-----|---|----------|-------------------------|
| 982    |     | GENERAL CONFERENCE CORPORATION OF SEVENTH DAY ADVENTISTS<br>CARDARELLI ANGELO |          | 9.360                   |
| 1505   |     | GENERAL CONFERENCE CORPORATION OF SEVENTH DAY ADVENTISTS<br>CARDARELLI ANGELO |          | 93.539                  |
| 1043   |     | GENERAL ELECTRIC PENSION TRUST<br>CARDARELLI ANGELO                           |          | 18.655                  |
| 1044   |     | GENERAL ELECTRIC PENSION TRUST<br>CARDARELLI ANGELO                           |          | 268.925                 |
| 1964   |     | GENERAL PENSION AND SOCIAL SECURITY AUTHORITY<br>CARDARELLI ANGELO            |          | 75.814                  |
| 1965   |     | GENERAL PENSION AND SOCIAL SECURITY AUTHORITY<br>CARDARELLI ANGELO            |          | 96.840                  |
| 855    |     | GEORGES R. HAIRK PARAMETRICO PORTFOLIO ASSOCIATES<br>CARDARELLI ANGELO        |          | 1.222                   |
| 1190   |     | GEUT PAN EUROPEAN EQUITY INDEX FUND<br>CARDARELLI ANGELO                      |          | 149.433                 |
| 2736   |     | GIVI GLOBAL EQUITY FUND CLT AC<br>CARDARELLI ANGELO                           |          | 42.517                  |
| 657    |     | GLAXOSMITHKLINE MASTER RETIREMENT TRUST<br>CARDARELLI ANGELO                  |          | 155.004                 |
| 405    |     | GLG INVESTMENTS PLC<br>CARDARELLI ANGELO                                      |          | 24.420                  |
| 1344   |     | GLOBAL ADVANTAGE FUNDS - MAJOR MARKETS TEILFONDS<br>CARDARELLI ANGELO         |          | 180.467                 |
| 1464   |     | GLOBAL ALPHA TILTS FUND B<br>CARDARELLI ANGELO                                |          | 5.446                   |
| 604    |     | GLOBAL DIVIDEND CLASS (SETANTA)<br>CARDARELLI ANGELO                          |          | 364.258                 |
| 606    |     | GLOBAL EQUITY CLASS (SETANTA)<br>CARDARELLI ANGELO                            |          | 24.197                  |
| 1471   |     | GLOBAL EX US ALPHA TILTS FUND B<br>CARDARELLI ANGELO                          |          | 47.005                  |
| 2243   |     | GLOBAL HIGH INCOME EQUITY<br>CARDARELLI ANGELO                                |          | 41.150                  |
| 1456   |     | GLOBAL MULTI-CAP EQUITY FUND B<br>CARDARELLI ANGELO                           |          | 12.550                  |
| 2420   |     | GLOBAL X SCIENTIFIC BETA EUROPE ETF<br>CARDARELLI ANGELO                      |          | 1.146                   |
| 946    |     | GMAM INVESTMENT FUNDS TRUST<br>CARDARELLI ANGELO                              |          | 85.987                  |
| 947    |     | GMAM INVESTMENT FUNDS TRUST<br>CARDARELLI ANGELO                              |          | 225.355                 |
| 1081   |     | GMO AGGRESSIVE LONG/SHORT MASTER PORTFOLIO<br>CARDARELLI ANGELO               |          | 70.430                  |
| 2364   |     | GMO Alpha Only Fund<br>CARDARELLI ANGELO                                      |          | 15.797                  |

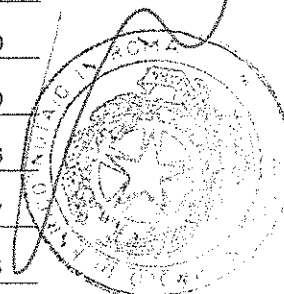

# ASSEMBLEA ORDINARIA

81607/962 12 MAGGIO 2016

Segreteria Societaria - Ufficio Titoli



eni

Unica convocazione

Esito della votazione sul punto 1

Bilancio di esercizio al 31 dicembre 2015 di Eni S.p.A. Deliberazioni relative.  
Presentazione Bilancio consolidato al 31 dicembre 2015. Relazioni degli  
Amministratori, del Collegio Sindacale e della Società di revisione

## Elenco Favorevoli

| SCHEDA | VPC | NOMINATIVO AZIONISTA   | DELEGATO          | NUMERO DI AZIONI<br>TOTALE |
|--------|-----|--|-------------------|----------------------------|
| 1079   |     | GMO BENCHMARK-FREE FUND  | CARDARELLI ANGELO | 242.089                    |
| 2370   |     | GMO DEVELOPED WORLD STOCK FUND                                   | CARDARELLI ANGELO | 93.337                     |
| 2363   |     | GMO ERISA POOL   | CARDARELLI ANGELO | 383.021                    |
| 2366   |     | GMO FOREIGN FUND   | CARDARELLI ANGELO | 159.311                    |
| 2391   |     | GMO FUNDS PLC  | CARDARELLI ANGELO | 56.357                     |
| 2393   |     | GMO FUNDS PLC  | CARDARELLI ANGELO | 501.753                    |
| 1739   |     | GMO GLOBAL EQUITY TRUST  | CARDARELLI ANGELO | 11.258                     |
| 1082   |     | GMO IMPLEMENTATION FUND  | CARDARELLI ANGELO | 2.051.538                  |
| 2365   |     | GMO INTERNATIONAL EQUITY FUND                                    | CARDARELLI ANGELO | 5.933.817                  |
| 2371   |     | GMO INTERNATIONAL LARGE/MID CAP EQUITY F                         | CARDARELLI ANGELO | 1.052.942                  |
| 2400   |     | GMO RESOURCES FUND   | CARDARELLI ANGELO | 14.506                     |
| 1080   |     | GMO TAX-MANAGED GLOBAL BALANCED PORTFOLIO                        | CARDARELLI ANGELO | 2.512                      |
| 2362   |     | GMO TAX-MANAGED INTERNATIONAL EQUITIES F                         | CARDARELLI ANGELO | 84.776                     |
| 2399   |     | GMO WORLD EQUITYALLOCATION INVESTMENT FU                         | CARDARELLI ANGELO | 205.017                    |
| 2382   |     | GOLD S SEL INV TR MULTIAS ENH VAL FUND                           | CARDARELLI ANGELO | 38.101                     |
| 381    |     | GOLDMAN SACHS ETF TRUST- GOLDMAN SACHS ACTIVE BETA INTER. EQUITY | CARDARELLI ANGELO | 6.471                      |
| 382    |     | GOLDMAN SACHS ETF TRUST-GOLDMANSACHS ACTIVE BETA EUROPE EQITY    | CARDARELLI ANGELO | 4.264                      |
| 1374   |     | GOLDMAN SACHS FUNDS  | CARDARELLI ANGELO | 51.179                     |
| 1375   |     | GOLDMAN SACHS FUNDS  | CARDARELLI ANGELO | 15.054                     |
| 1376   |     | GOLDMAN SACHS FUNDS  | CARDARELLI ANGELO | 305.671                    |
| 1377   |     | GOLDMAN SACHS FUNDS  | CARDARELLI ANGELO | 169.685                    |
| 1378   |     | GOLDMAN SACHS FUNDS II   | CARDARELLI ANGELO | 6.886                      |
| 291    |     | GOLDMAN SACHS INSTITUTIONAL FUNDS PLC                            | CARDARELLI ANGELO | 54.148                     |

# ASSEMBLEA ORDINARIA 12 MAGGIO 2016

Segreteria Societaria - Ufficio Titoli



C. Neri

Unica convocazione

Esito della votazione sul punto 1

Bilancio di esercizio al 31 dicembre 2015 di Eni S.p.A. Deliberazioni relative.  
Presentazione Bilancio consolidato al 31 dicembre 2015. Relazioni degli  
Amministratori, del Collegio Sindacale e della Società di revisione

81607/943

## Elenco Favorevoli

| SCHEDA | VPC | NOMINATIVO AZIONISTA  | DELEGATO          | NUMERO DI AZIONI<br>TOTALE |
|--------|-----|---|-------------------|----------------------------|
| 2958   |     | GOLDMAN SACHS STRUCTURED INTERNATIONAL T  | CARDARELLI ANGELO | 296.582                    |
| 3102   |     | GOLDMAN SACHS TRUST - GOLDMAN SACHS INTE  | CARDARELLI ANGELO | 121.624                    |
| 2957   |     | GOLDMAN SACHS TRUST - GOLDMAN SACHS STRUCTURED INTERNATIONAL TAX-MANAGED EQUITY | CARDARELLI ANGELO | 394.622                    |
| 923    |     | GOLDMAN SACHS TRUST II - MULTI-MANAGER INTERNL EQUITY FUND                      | CARDARELLI ANGELO | 21.241                     |
| 1704   |     | GOLDMAN SACHS UK RETIREMENT PLAN  | CARDARELLI ANGELO | 2.869                      |
| 372    |     | GOUDSE LEVENSVZERZEKERINGEN N.V.  | CARDARELLI ANGELO | 42.500                     |
| 1197   |     | GOV OF HM THE SULTAN AND YANG DI-PERTUAN OF BRUNEI DARUSSALAM                   | CARDARELLI ANGELO | 116.223                    |
| 380    |     | GOVERNMENT EMPLOYEES PENSION FUND   | CARDARELLI ANGELO | 336.567                    |
| 1668   |     | GOVERNMENT INSTITUTIONS PENSION FUND  | CARDARELLI ANGELO | 90.886                     |
| 86     |     | GOVERNMENT OF NORWAY  | CARDARELLI ANGELO | 50.710.595                 |
| 2844   |     | GOVERNMENT SUPERANNUATION FUND  | CARDARELLI ANGELO | 26.139                     |
| 2845   |     | GOVERNMENT SUPERANNUATION FUND  | CARDARELLI ANGELO | 126.375                    |
| 2674   |     | GP 1 VITALITE FCPE  | CARDARELLI ANGELO | 8.000                      |
| 2673   |     | GP 2 CROISSANCE FCPE  | CARDARELLI ANGELO | 6.000                      |
| 2672   |     | GP 3 MATURITE FCPE  | CARDARELLI ANGELO | 2.000                      |
| 379    |     | GRAND LODGE OF FREE AND ACCEPTED MASONS OF CALIFORNIA                           | CARDARELLI ANGELO | 50.682                     |
| 815    |     | GRD 18 ACTIONS  | CARDARELLI ANGELO | 71.486                     |
| 753    |     | GRD ACTIONS ZONE EURO   | CARDARELLI ANGELO | 131.970                    |
| 1842   |     | GRIFFIN FAMILY TRUST  | CARDARELLI ANGELO | 62.052                     |
| 2720   |     | GROUPE E I M I  | CARDARELLI ANGELO | 553                        |
| 605    |     | GROWTH AND INCOME CLASS (GWLIM)   | CARDARELLI ANGELO | 19.145                     |
| 265    |     | GS TACS MARKET CONTINUOUS (INTL) LLC  | CARDARELLI ANGELO | 185.999                    |
| 328    |     | GUGGENHEIM VARIABLE FUNDS TRUSTSERIES D (WORLD EQUITY INCOMES)                  | CARDARELLI ANGELO | 36.500                     |

C. Neri

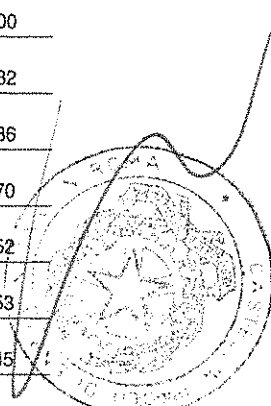

**ASSEMBLEA ORDINARIA**81607/944 **12 MAGGIO 2016**

Segreteria Societaria - Ufficio Titoli

**eni**

Unica convocazione

Esito della votazione sul punto 1

Bilancio di esercizio al 31 dicembre 2015 di Eni S.p.A. Deliberazioni relative.  
Presentazione Bilancio consolidato al 31 dicembre 2015. Relazioni degli  
Amministratori, del Collegio Sindacale e della Società di revisione

## Elenco Favorevoli

| SCHEDA | VPC | NOMINATIVO AZIONISTA   | DELEGATO          | NUMERO DI AZIONI<br>TOTALE |
|--------|-----|--|-------------------|----------------------------|
| 1785   |     | GUIDE STONE FUNDS INTERNATIONAL EQUITY INDEX FUNDS           | CARDARELLI ANGELO | 24.812                     |
| 250    |     | GUIDEMARK WORLD EX - US FUND                                 | CARDARELLI ANGELO | 3.143                      |
| 1786   |     | GUIDESTONE FUNDS GLOBAL NATURAL RESOURCES EQUITY FUND        | CARDARELLI ANGELO | 59.246                     |
| 1780   |     | GUIDESTONE FUNDS INTERNATIONAL EQUITY FUND                   | CARDARELLI ANGELO | 481.185                    |
| 1781   |     | GUIDESTONE FUNDS INTERNATIONAL EQUITY FUND                   | CARDARELLI ANGELO | 311.280                    |
| 2830   |     | H.E.S.T. AUSTRALIA LIMITED                                   | CARDARELLI ANGELO | 60.481                     |
| 2831   |     | H.E.S.T. AUSTRALIA LIMITED                                   | CARDARELLI ANGELO | 25.931                     |
| 2832   |     | H.E.S.T. AUSTRALIA LIMITED                                   | CARDARELLI ANGELO | 13.980                     |
| 2833   |     | H.E.S.T. AUSTRALIA LIMITED                                   | CARDARELLI ANGELO | 31.628                     |
| 1884   |     | HAGFORS LIMITED  | CARDARELLI ANGELO | 59.152                     |
| 2255   |     | HALEVY A2  | CARDARELLI ANGELO | 142.677                    |
| 1992   |     | HALIFAX REGIONAL MUNICIPALITY MASTER TRUST                   | CARDARELLI ANGELO | 2.898                      |
| 1993   |     | HALIFAX REGIONAL MUNICIPALITY MASTER TRUST                   | CARDARELLI ANGELO | 12.176                     |
| 1994   |     | HALIFAX REGIONAL MUNICIPALITY MASTER TRUST                   | CARDARELLI ANGELO | 2.855                      |
| 799    |     | HAMELIN DIVERSIFIE PERP                                      | CARDARELLI ANGELO | 700                        |
| 3081   |     | HANDELSBANKENS EUROPAFOND INDEX                              | CARDARELLI ANGELO | 246.449                    |
| 138    |     | HARMO PLACEMENT 2  | CARDARELLI ANGELO | 50.630                     |
| 482    |     | HARMONY OVERSEAS EQUITY POOL                                 | CARDARELLI ANGELO | 40.821                     |
| 418    |     | HARRIS UNIT 1 QUALIFIED NUCLEARDECOMMISSIONING FUND          | CARDARELLI ANGELO | 7.562                      |
| 1063   |     | HARTFORD HEALTHCARE CORP DEFINED BENEFIT MASTER TR AGREEMENT | CARDARELLI ANGELO | 34.837                     |
| 1062   |     | HARTFORD HEALTHCARE ENDOWMENT LLC                            | CARDARELLI ANGELO | 25.312                     |
| 2242   |     | HARTFORD INTERNATIONAL                                       | CARDARELLI ANGELO | 52.510                     |
| 1054   |     | HARTFORD INTERNATIONAL EQUITY FUND                           | CARDARELLI ANGELO | 12.075                     |

# ASSEMBLEA ORDINARIA 12 MAGGIO 2016

Segreteria Societaria - Ufficio Titoli



Unica convocazione

Esito della votazione sul punto 1

Bilancio di esercizio al 31 dicembre 2015 di Eni S.p.A. Deliberazioni relative.  
Presentazione Bilancio consolidato al 31 dicembre 2015. Relazioni degli  
Amministratori, del Collegio Sindacale e della Società di revisione

81607/945

## Elenco Favorevoli

| SCHEDA | VPC NOMINATIVO AZIONISTA  | DELEGATO | NUMERO DI AZIONI<br>TOTALE |
|--------|---|----------|----------------------------|
| 1051   | HARTFORD INTERNATIONAL OPPORTUNITIES HLS FUND<br>CARDARELLI ANGELO                |          | 574.168                    |
| 1137   | HARTFORD LIFE INSURANCE COMPANY<br>CARDARELLI ANGELO                              |          | 16.569                     |
| 3107   | HARTFORD LIFE INSURANCE COMPANY<br>CARDARELLI ANGELO                              |          | 61.823                     |
| 1689   | HBOS INTERNATIONAL INV FUNDS ICVC- EUROPEAN FUND<br>CARDARELLI ANGELO             |          | 138.404                    |
| 1690   | HBOS INTERNATIONAL INV FUNDS ICVC- INTERNATIONAL GROWTH FUND<br>CARDARELLI ANGELO |          | 594.574                    |
| 872    | HC CAPITAL TRUST - THE ESG GROWTH PORTFOLIO<br>CARDARELLI ANGELO                  |          | 24.930                     |
| 868    | HC CAPITAL TRUST THE COMMODITY RETURNS STRATEGY PORTFOLIO<br>CARDARELLI ANGELO    |          | 427.965                    |
| 871    | HC CAPITAL TRUST THE COMMODITY RETURNS STRATEGY PORTFOLIO<br>CARDARELLI ANGELO    |          | 550.670                    |
| 873    | HC CAPITAL TRUST- THE CATHOLIC SRI GROWTH PORTFOLIO<br>CARDARELLI ANGELO          |          | 4.316                      |
| 870    | HC CAPITAL TRUST- THE INSTITUTIONAL INTERNATIONAL EQUITY PTF<br>CARDARELLI ANGELO |          | 537.042                    |
| 448    | HCC INTERNATIONAL INSURANCE COMPANY PLC<br>CARDARELLI ANGELO                      |          | 1.222                      |
| 2677   | HEINEKEN ENTREPRISE DIVERSIFIE<br>CARDARELLI ANGELO                               |          | 1.500                      |
| 392    | HEINZ 1975 PENSION PLAN<br>CARDARELLI ANGELO                                      |          | 176.097                    |
| 391    | HEINZ MANAGEMENT PENSION PLAN<br>CARDARELLI ANGELO                                |          | 40.113                     |
| 2354   | HELABA INVEST KAPITALANLAGEGESELLSCHAFT MBH<br>CARDARELLI ANGELO                  |          | 45.800                     |
| 2485   | HENDERSON EUROPEAN ENHANCED EQ.<br>CARDARELLI ANGELO                              |          | 240.546                    |
| 2503   | HENDERSON GLOBAL INVESTORS<br>CARDARELLI ANGELO                                   |          | 1.325.095                  |
| 1103   | HENKEL OF AMERICA MASTER RETIREMENT TRUST<br>CARDARELLI ANGELO                    |          | 27.644                     |
| 1066   | HEXAVEST ACWI EQUITY FUND<br>CARDARELLI ANGELO                                    |          | 3.029                      |
| 1065   | HEXAVEST EAFE EQUITY FUND<br>CARDARELLI ANGELO                                    |          | 58.452                     |
| 3248   | HEXAVEST EUROPE FUND<br>CARDARELLI ANGELO   |          | 250.154                    |
| 1067   | HEXAVEST WORLD EQUITY FUND<br>CARDARELLI ANGELO                                   |          | 35.083                     |
| 1861   | HF FUND, LP<br>CARDARELLI ANGELO  |          | 26.323                     |

**ASSEMBLEA ORDINARIA**81607/946 **12 MAGGIO 2016**

Segreteria Societaria - Ufficio Titoli

**eni**

Unica convocazione

Esito della votazione sul punto 1

Bilancio di esercizio al 31 dicembre 2015 di Eni S.p.A. Deliberazioni relative.  
Presentazione Bilancio consolidato al 31 dicembre 2015. Relazioni degli  
Amministratori, del Collegio Sindacale e della Società di revisione

## Elenco Favorevoli

| SCHEDA | VPC | NOMINATIVO AZIONISTA  | DELEGATO          | NUMERO DI AZIONI<br>TOTALE |
|--------|-----|---|-------------------|----------------------------|
| 2563   |     | HFZH COFONDS  | CARDARELLI ANGELO | 30.000                     |
| 562    |     | HIGHLAND EQUITY COLLECTIVE FUND                               | CARDARELLI ANGELO | 204.568                    |
| 559    |     | HIGHLAND EQUITY FUND  | CARDARELLI ANGELO | 331.692                    |
| 560    |     | HIGHLAND PUBLIC INFLATION HEDGES FUND                         | CARDARELLI ANGELO | 73.758                     |
| 563    |     | HIGHLAND PUBLIC INFLATION HEDGES FUND                         | CARDARELLI ANGELO | 37.755                     |
| 869    |     | HIRTLE CALLAGHAN TRUST INTERNATIONAL EQUITY PORTFOLIO         | CARDARELLI ANGELO | 215.358                    |
| 3123   |     | HOBART FAMILY INVESTMENTS LLC                                 | CARDARELLI ANGELO | 3.141                      |
| 1948   |     | HONEYWELL INTERNATIONAL INC MASTER RETIREMENT TRUST           | CARDARELLI ANGELO | 429.300                    |
| 1812   |     | HONG KONG SAR GOVERNMENT EXCHANGE FUND                        | CARDARELLI ANGELO | 2.025.441                  |
| 1813   |     | HONG KONG SAR GOVERNMENT EXCHANGE FUND                        | CARDARELLI ANGELO | 385.921                    |
| 1192   |     | HONG KONG SPECIAL ADMINISTRATIVE REGION GOVERNMENT-EXCHANGE F | CARDARELLI ANGELO | 283.469                    |
| 1211   |     | HONGKONG ELECTRIC DEFINED CONTRIBUTION SCHEME                 | CARDARELLI ANGELO | 4.514                      |
| 1808   |     | HOSPITAL AUTHORITY PROVIDENT FUND SCHEME                      | CARDARELLI ANGELO | 330.712                    |
| 1809   |     | HOSPITAL AUTHORITY PROVIDENT FUND SCHEME                      | CARDARELLI ANGELO | 224.743                    |
| 2632   |     | HOUR GLASS INTERNAT SHARES (UNHEDGED) FU                      | CARDARELLI ANGELO | 79.969                     |
| 2633   |     | HOUR-GLASS INDEXED INT SHARE(UNHEDGED) F                      | CARDARELLI ANGELO | 30.824                     |
| 1932   |     | HRW TESTAMENTARY TRUST NO 1                                   | CARDARELLI ANGELO | 6.424                      |
| 1939   |     | HRW TESTAMENTARY TRUST NO 2                                   | CARDARELLI ANGELO | 8.635                      |
| 1931   |     | HRW TESTAMENTARY TRUST NO 3                                   | CARDARELLI ANGELO | 15.206                     |
| 1937   |     | HRW TESTAMENTARY TRUST NO 4                                   | CARDARELLI ANGELO | 12.948                     |
| 1942   |     | HRW TESTAMENTARY TRUST NO 5                                   | CARDARELLI ANGELO | 5.162                      |
| 1936   |     | HRW TESTAMENTARY TRUST NO 6                                   | CARDARELLI ANGELO | 7.037                      |
| 1775   |     | HRW TESTAMENTARY TRUST NO. 10                                 | CARDARELLI ANGELO | 15.313                     |

# ASSEMBLEA ORDINARIA 12 MAGGIO 2016

Segreteria Societaria - Ufficio Titoli

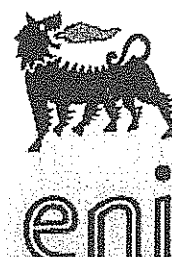

81607/947

Unica convocazione

Esito della votazione sul punto 1

Bilancio di esercizio al 31 dicembre 2015 di Eni S.p.A. Deliberazioni relative.  
Presentazione Bilancio consolidato al 31 dicembre 2015. Relazioni degli  
Amministratori, del Collegio Sindacale e della Società di revisione

81607/947

## Elenco Favorevoli

| SCHEDA | VPC | NOMINATIVO AZIONISTA                                       | DELEGATO          | NUMERO DI AZIONI<br>TOTALE |
|--------|-----|--|-------------------|----------------------------|
| 1935   |     | HRW TESTAMENTARY TRUST NO. 11                              | CARDARELLI ANGELO | 16.626                     |
| 1943   |     | HRW TESTAMENTARY TRUST NO. 12                              | CARDARELLI ANGELO | 22.162                     |
| 1940   |     | HRW TESTAMENTARY TRUST NO. 7                               | CARDARELLI ANGELO | 3.720                      |
| 1938   |     | HRW TESTAMENTARY TRUST NO. 8                               | CARDARELLI ANGELO | 11.282                     |
| 1776   |     | HRW TESTAMENTARY TRUST NO. 9                               | CARDARELLI ANGELO | 15.203                     |
| 1934   |     | HRW TRUST NO 1 UAD 01/17/03                                | CARDARELLI ANGELO | 9.935                      |
| 1933   |     | HRW TRUST NO 2 UAD 01/17/03                                | CARDARELLI ANGELO | 11.295                     |
| 1944   |     | HRW TRUST NO 3 UAD 01/17/03                                | CARDARELLI ANGELO | 11.924                     |
| 1941   |     | HRW TRUST NO 4 UAD 01/17/03                                | CARDARELLI ANGELO | 11.151                     |
| 1787   |     | HSBC - NORTH AMERICA (U.S.) PENSION TRUST                  | CARDARELLI ANGELO | 200.450                    |
| 1683   |     | HSBC AS TRUSTEE FOR SSGA EUROPE EX UK EQUITY TRACKER FUND  | CARDARELLI ANGELO | 1.592.966                  |
| 3180   |     | HSBC BALANCED FUND   | CARDARELLI ANGELO | 86.387                     |
| 3196   |     | HSBC ETFs PLC  | CARDARELLI ANGELO | 198.678                    |
| 3197   |     | HSBC ETFs PUBLIC LTD C HSBC WORLDWIDE                      | CARDARELLI ANGELO | 19.851                     |
| 1990   |     | HSBC EUROPEAN FUND   | CARDARELLI ANGELO | 45.902                     |
| 3257   |     | HSBC EUROPEAN GROWTH FUND                                  | CARDARELLI ANGELO | 434.260                    |
| 3179   |     | HSBC EUROPEAN INDEX FUND                                   | CARDARELLI ANGELO | 535.544                    |
| 3192   |     | HSBC FTSE EPRA/NAREIT DEVELOPED ETF                        | CARDARELLI ANGELO | 127.623                    |
| 3194   |     | HSBC GLOBAL INVESTMENT FUNDS                               | CARDARELLI ANGELO | 67.711                     |
| 2427   |     | HSBC GROUP HONG KONG LOCAL STAFF RETIREMENT BENEFIT SCHEME | CARDARELLI ANGELO | 12.620                     |
| 1991   |     | HSBC INTERNATIONAL EQUITY POOLED FUND                      | CARDARELLI ANGELO | 264.765                    |
| 3181   |     | HSBC LIFE (UK) LIMITED                                     | CARDARELLI ANGELO | 36.183                     |
| 2431   |     | HSBC MANAGED BALANCED FUND                                 | CARDARELLI ANGELO | 15.189                     |

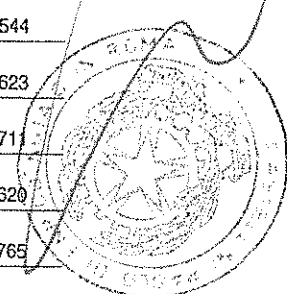

# ASSEMBLEA ORDINARIA

81607/948 12 MAGGIO 2016

Segreteria Societaria - Ufficio Titoli



Unica convocazione

Esito della votazione sul punto 1

Bilancio di esercizio al 31 dicembre 2015 di Eni S.p.A. Deliberazioni relative.  
Presentazione Bilancio consolidato al 31 dicembre 2015. Relazioni degli  
Amministratori, del Collegio Sindacale e della Società di revisione

## Elenco Favorevoli

| SCHEDA | VPC | NOMINATIVO AZIONISTA                         | DELEGATO          | NUMERO DI AZIONI<br>TOTALE |
|--------|-----|--|-------------------|----------------------------|
| 2430   |     | HSBC MANAGED GROWTH FUND                     | CARDARELLI ANGELO | 28.616                     |
| 2429   |     | HSBC MANAGED STABLE FUND                     | CARDARELLI ANGELO | 5.278                      |
| 2428   |     | HSBC MANAGED STABLE GROWTH FUND              | CARDARELLI ANGELO | 1.958                      |
| 3193   |     | HSBC MSCI EUROPE UCITS ETF                   | CARDARELLI ANGELO | 88.404                     |
| 2045   |     | HSBC UCITS COMMON CONTRACTUAL FUND           | CARDARELLI ANGELO | 24.915                     |
| 1907   |     | HUBBELL INCORPORATED MASTER PENSION TRUST    | CARDARELLI ANGELO | 4.260                      |
| 137    |     | HYMNOS L113                                  | CARDARELLI ANGELO | 3.187                      |
| 2443   |     | I CROISSANCE                                 | CARDARELLI ANGELO | 31.235                     |
| 804    |     | I.Z.C. ACTIONS                               | CARDARELLI ANGELO | 160.000                    |
| 531    |     | IBERDROLA USA DEFINED BENEFIT MASTER TRUST I | CARDARELLI ANGELO | 47.930                     |
| 532    |     | IBERDROLA USA DEFINED BENEFIT MASTER TRUST I | CARDARELLI ANGELO | 23.845                     |
| 1495   |     | IBM 401K PLUS PLAN                           | CARDARELLI ANGELO | 413.194                    |
| 1997   |     | IBM DIVERSIFIED GLOBAL EQUITY FUND           | CARDARELLI ANGELO | 47.059                     |
| 1998   |     | IBM DIVERSIFIED GLOBAL EQUITY FUND           | CARDARELLI ANGELO | 108.699                    |
| 1999   |     | IBM DIVERSIFIED GLOBAL EQUITY FUND           | CARDARELLI ANGELO | 68.881                     |
| 204    |     | IBM FRANCE                                   | CARDARELLI ANGELO | 56.000                     |
| 743    |     | IBM H  | CARDARELLI ANGELO | 6.300                      |
| 2900   |     | IBM PERSONAL PENSION PLAN TRUST              | CARDARELLI ANGELO | 82.727                     |
| 3096   |     | IBM PERSONAL PENSION PLAN TRUST              | CARDARELLI ANGELO | 112.045                    |
| 1503   |     | IBM RETIREMENT PLAN                          | CARDARELLI ANGELO | 20.000                     |
| 805    |     | IDEAM SOLIDARITES                            | CARDARELLI ANGELO | 2.943                      |
| 2349   |     | IFAG NATURAL RESOURCES FUND                  | CARDARELLI ANGELO | 232.496                    |
| 569    |     | IG TEMPLETON INTERNATIONAL EQUITY CLASS      | CARDARELLI ANGELO | 32.762                     |



# ASSEMBLEA ORDINARIA 12 MAGGIO 2016

Segreteria Societaria - Ufficio Titoli

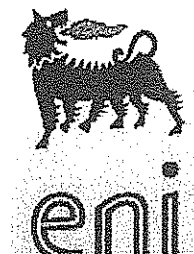

*Man*

Unica convocazione

Esito della votazione sul punto 1

Bilancio di esercizio al 31 dicembre 2015 di Eni S.p.A. Deliberazioni relative.  
Presentazione Bilancio consolidato al 31 dicembre 2015. Relazioni degli  
Amministratori, del Collegio Sindacale e della Società di revisione

81607/949

## Elenco Favorevoli

| SCHEDA | VPC   | NOMINATIVO AZIONISTA              | DELEGATO          | NUMERO DI AZIONI<br>TOTALE |
|--------|---|-----------------------------------|-------------------|----------------------------|
| 566    | IG  | TEMPLETON INTERNATIONAL EQUITY FD | CARDARELLI ANGELO | 143.042                    |
| 1966   | ILLINOIS MUNICIPAL RETIREMENT FUND                    |                                   | CARDARELLI ANGELO | 881.956                    |
| 1967   | ILLINOIS MUNICIPAL RETIREMENT FUND                    |                                   | CARDARELLI ANGELO | 749.369                    |
| 1564   | ILLINOIS STATE BOARD OF INVESTMENT                    |                                   | CARDARELLI ANGELO | 176.915                    |
| 1465   | IMPACT GLOBAL ALPHA TILTS NON-LENDABLE FUND B         |                                   | CARDARELLI ANGELO | 1.682                      |
| 686    | IMPERIAL INTERNATIONAL EQUITY POOL                    |                                   | CARDARELLI ANGELO | 768.825                    |
| 687    | IMPERIAL INTERNATIONAL EQUITY POOL                    |                                   | CARDARELLI ANGELO | 76.074                     |
| 688    | IMPERIAL INTERNATIONAL EQUITY POOL                    |                                   | CARDARELLI ANGELO | 39.516                     |
| 689    | IMPERIAL OVERSEAS EQUITY POOL                         |                                   | CARDARELLI ANGELO | 34.475                     |
| 2733   | INDEX MOTHER FUND EURO AREA EQUITY                    |                                   | CARDARELLI ANGELO | 670                        |
| 570    | INDIANA UNIVERSITY FOUNDATION                         |                                   | CARDARELLI ANGELO | 64.046                     |
| 747    | INDOCAM FLAMME  |                                   | CARDARELLI ANGELO | 57.244                     |
| 2381   | ING DIRECT  |                                   | CARDARELLI ANGELO | 183.006                    |
| 357    | ING DIVIDEND AANDELEN FUND                            |                                   | CARDARELLI ANGELO | 92.294                     |
| 298    | ING FUNDS SERVICES, LLC                               |                                   | CARDARELLI ANGELO | 150.921                    |
| 248    | ING GLOBAL EQUITY DIVIDEND FUND                       |                                   | CARDARELLI ANGELO | 55.486                     |
| 356    | ING INSTITUTIONEEL DIVIDEND AANDELEN FONDS            |                                   | CARDARELLI ANGELO | 125.291                    |
| 336    | ING INVESTMENT MANAGEMENT                             |                                   | CARDARELLI ANGELO | 169.503                    |
| 1908   | INOVA HEALTH SYSTEM FOUNDATION                        |                                   | CARDARELLI ANGELO | 135.580                    |
| 1089   | INTECH GLOBAL ALL COUNTRY ENHANCED INDEX FUND LLC     |                                   | CARDARELLI ANGELO | 1.776                      |
| 1769   | INTEGRYS ENERGY GROUP RETIREMENT PLAN TRUST           |                                   | CARDARELLI ANGELO | 148.672                    |
| 1187   | INTEL CORPORATION RETIREE MEDICAL PLAN TRUST          |                                   | CARDARELLI ANGELO | 38.854                     |
| 1834   | INTER AMERICAN DEVELOPMENT BANK STAFF RETIREMENT FUND |                                   | CARDARELLI ANGELO | 29.459                     |

*me*

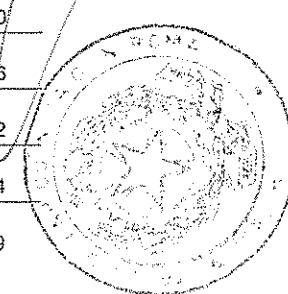

# ASSEMBLEA ORDINARIA

81607/950 12 MAGGIO 2016

Segreteria Societaria - Ufficio Titoli



eni

Unica convocazione

Esito della votazione sul punto 1

Bilancio di esercizio al 31 dicembre 2015 di Eni S.p.A. Deliberazioni relative.  
Presentazione Bilancio consolidato al 31 dicembre 2015. Relazioni degli  
Amministratori, del Collegio Sindacale e della Società di revisione

## Elenco Favorevoli

| SCHEDA | VPC | NOMINATIVO AZIONISTA   | DELEGATO | NUMERO DI AZIONI<br>TOTALE |
|--------|-----|--|----------|----------------------------|
| 1598   |     | INTERNATIONAL ALPHA SELECT COMMON TRUST FUND<br>CARDARELLI ANGELO                  |          | 226.984                    |
| 1470   |     | INTERNATIONAL ALPHA TILTS FUND B<br>CARDARELLI ANGELO                              |          | 92.493                     |
| 710    |     | INTERNATIONAL BANK FOR RECONSTRUCTION AND DEVELOPMENT<br>CARDARELLI ANGELO         |          | 9.604                      |
| 711    |     | INTERNATIONAL BANK FOR RECONSTRUCTION AND DEVELOPMENT<br>CARDARELLI ANGELO         |          | 57.212                     |
| 712    |     | INTERNATIONAL BANK FOR RECONSTRUCTION AND DEVELOPMENT<br>CARDARELLI ANGELO         |          | 17.766                     |
| 1811   |     | INTERNATIONAL EQUITY FUND<br>CARDARELLI ANGELO                                     |          | 33.053                     |
| 1455   |     | INTERNATIONAL EQUITY INDEX PLUS FUNDS B<br>CARDARELLI ANGELO                       |          | 16.566                     |
| 918    |     | INTERNATIONAL EXPATRIATE BENEFIT MASTER TRUST<br>CARDARELLI ANGELO                 |          | 13.493                     |
| 3053   |     | INTERNATIONAL FUND MANAGEMENT S.A. RE IF<br>CARDARELLI ANGELO                      |          | 1.115.920                  |
| 3051   |     | INTERNATIONAL FUND MANGEMENT S.A. RE GLO<br>CARDARELLI ANGELO                      |          | 4.300                      |
| 3052   |     | INTERNATIONAL FUND MANGEMENT S.A. RE IFM<br>CARDARELLI ANGELO                      |          | 200.000                    |
| 1159   |     | INTERNATIONAL INVESTMENT FUND<br>CARDARELLI ANGELO                                 |          | 8.759                      |
| 1160   |     | INTERNATIONAL INVESTMENT FUND<br>CARDARELLI ANGELO                                 |          | 22.338                     |
| 924    |     | INTERNATIONAL MONETARY FUND<br>CARDARELLI ANGELO                                   |          | 33.802                     |
| 925    |     | INTERNATIONAL MONETARY FUND<br>CARDARELLI ANGELO                                   |          | 45.552                     |
| 1836   |     | INTERNATIONAL MONETARY FUND STAFF RETIREMENT PLAN<br>CARDARELLI ANGELO             |          | 4.605                      |
| 1837   |     | INTERNATIONAL MONETARY FUND STAFF RETIREMENT PLAN<br>CARDARELLI ANGELO             |          | 2.626                      |
| 915    |     | INTERNATIONAL PAPER CO COMMINGLED INVESTMENT GROUP TRUST<br>CARDARELLI ANGELO      |          | 405.750                    |
| 1490   |     | INTERNATIONAL PAPER CO COMMINGLED INVESTMENT GROUP TRUST<br>CARDARELLI ANGELO      |          | 121.271                    |
| 1491   |     | INTERNATIONAL PAPER CO COMMINGLED INVESTMENT GROUP TRUST<br>CARDARELLI ANGELO      |          | 139.859                    |
| 1454   |     | INTERNATIONAL TILTS MASTER PORTFOLIO OF MASTER INVESTMENT PTF<br>CARDARELLI ANGELO |          | 60.217                     |
| 1810   |     | INTERVENTURE EQUITY INVESTMENTS LIMITED<br>CARDARELLI ANGELO                       |          | 9.652                      |
| 1101   |     | INVESCO MACRO INTERNATIONAL EQUITY FUND<br>CARDARELLI ANGELO                       |          | 365                        |

# ASSEMBLEA ORDINARIA 12 MAGGIO 2016

Segreteria Societaria - Ufficio Titoli

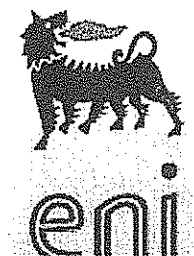

Nagy

Unica convocazione

Esito della votazione sul punto 1

**Bilancio di esercizio al 31 dicembre 2015 di Eni S.p.A. Deliberazioni relative. Presentazione Bilancio consolidato al 31 dicembre 2015. Relazioni degli Amministratori, del Collegio Sindacale e della Società di revisione**

81607/951

**Elenco Favorevoli**

| SCHEDA | VPC | NOMINATIVO AZIONISTA  | DELEGATO          | NUMERO DI AZIONI TOTALE |
|--------|-----|---|-------------------|-------------------------|
| 1102   |     | INVESCO MACRO LONG/SHORT FUND   | CARDARELLI ANGELO | 444                     |
| 1661   |     | INVESTEC FUNDS SERIES II GLOBAL ENERGY FUND                           | CARDARELLI ANGELO | 175.251                 |
| 1343   |     | INVESTEC GLOBAL STRATEGY FUND   | CARDARELLI ANGELO | 1.093.055               |
| 290    |     | INVESTERINGSFORENINGEN SPARINVEST CUMULUS VALUE                       | CARDARELLI ANGELO | 31.359                  |
| 285    |     | INVESTERINGSFORENINGEN SPARINVEST INDEX DOW JONES SUSTAINABILITYWORLD | CARDARELLI ANGELO | 24.000                  |
| 282    |     | INVESTERINGSFORENINGEN SPARINVEST INDEX EUROPA VALUE                  | CARDARELLI ANGELO | 44.011                  |
| 283    |     | INVESTERINGSFORENINGEN SPARINVEST INDEX GLOBAL AKTIER MIN.RISIKO      | CARDARELLI ANGELO | 47.100                  |
| 287    |     | INVESTERINGSFORENINGEN SPARINVEST VALUE AKTIER                        | CARDARELLI ANGELO | 379.131                 |
| 294    |     | INVESTERINGSFORENINGEN SPARINVEST VALUE EUROPA                        | CARDARELLI ANGELO | 117.820                 |
| 347    |     | INVESTIN PRO F.M.B.A., GLOBAL EQUITIES I                              | CARDARELLI ANGELO | 108.387                 |
| 195    |     | INVESTISSEMENT TRESOR VIE   | CARDARELLI ANGELO | 27.360                  |
| 568    |     | IOWA PUBLIC EMPLOYEES RETIREMENT SYSTEM                               | CARDARELLI ANGELO | 498.661                 |
| 2622   |     | IPAC SPEC INV STR INT SHARE STR no 9                                  | CARDARELLI ANGELO | 266.241                 |
| 2623   |     | IPAC SPEC INV STR INT SHARE STR no 9                                  | CARDARELLI ANGELO | 18.163                  |
| 2099   |     | IPM EQUITY UMBRELLA FUND  | CARDARELLI ANGELO | 13.715                  |
| 2100   |     | IPM EQUITY UMBRELLA FUND  | CARDARELLI ANGELO | 8.351                   |
| 1076   |     | IPSOL GLOBAL EQUITY FUND  | CARDARELLI ANGELO | 7.975                   |
| 390    |     | IQ 50 PERCENT HEDGED FTSE EUROPE ETF                                  | CARDARELLI ANGELO | 14.404                  |
| 403    |     | IQ 50 PERCENT HEDGED FTSE INTERNATIONAL ETF                           | CARDARELLI ANGELO | 15.168                  |
| 274    |     | IQ ARB GLOBAL RESOURCES ETF   | CARDARELLI ANGELO | 20.999                  |
| 2448   |     | IRCOM RETRAITE DIVERSIFIE   | CARDARELLI ANGELO | 64.760                  |
| 22     |     | IRISH LIFE ASSURANCE  | CARDARELLI ANGELO | 1.249.845               |
| 3252   |     | IRISH LIFE ASSURANCE PLC  | CARDARELLI ANGELO | 67.866                  |

eur

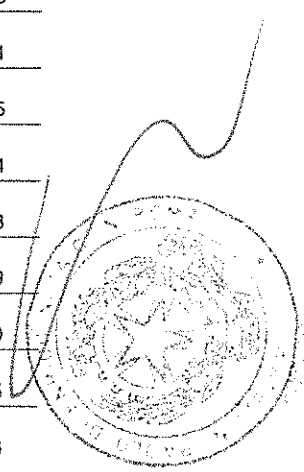

81607/952

**ASSEMBLEA ORDINARIA****12 MAGGIO 2016**

Segreteria Societaria - Ufficio Titoli



eni

Unica convocazione

Esito della votazione sul punto 1

Bilancio di esercizio al 31 dicembre 2015 di Eni S.p.A. Deliberazioni relative.  
Presentazione Bilancio consolidato al 31 dicembre 2015. Relazioni degli  
Amministratori, del Collegio Sindacale e della Società di revisione

## Elenco Favorevoli

| SCHEDA | VPC | NOMINATIVO AZIONISTA   | DELEGATO          | NUMERO DI AZIONI<br>TOTALE |
|--------|-----|--|-------------------|----------------------------|
| 3305   |     | IRISH LIFE ASSURANCE PLC                                       | CARDARELLI ANGELO | 158.220                    |
| 3306   |     | IRISH LIFE ASSURANCE PLC                                       | CARDARELLI ANGELO | 2.110.756                  |
| 1424   |     | ISHARES CORE MSCI EAFE ETF                                     | CARDARELLI ANGELO | 2.034.012                  |
| 1427   |     | ISHARES CORE MSCI EAFE IMI INDEX ETF                           | CARDARELLI ANGELO | 77.716                     |
| 1429   |     | ISHARES CORE MSCI EUROPE ETF                                   | CARDARELLI ANGELO | 266.639                    |
| 1425   |     | ISHARES CORE MSCI TOTAL INTERNATIONAL STOCK ETF                | CARDARELLI ANGELO | 257.185                    |
| 1410   |     | ISHARES EUROPE ETF   | CARDARELLI ANGELO | 963.739                    |
| 1413   |     | ISHARES GLOBAL ENERGY ETF                                      | CARDARELLI ANGELO | 1.356.870                  |
| 1433   |     | ISHARES GLOBAL MONTHLY DIVIDEND INDEX ETF (CAD-HEDGED)         | CARDARELLI ANGELO | 48.799                     |
| 1642   |     | ISHARES I INV MIT TGV F ISHS ST EUROPE600 OIL+GAS UCITS ETF DE | CARDARELLI ANGELO | 4.200.501                  |
| 1607   |     | ISHARES II PUBLIC LIMITED COMPANY                              | CARDARELLI ANGELO | 1.773.998                  |
| 1609   |     | ISHARES II PUBLIC LIMITED COMPANY                              | CARDARELLI ANGELO | 454.756                    |
| 1610   |     | ISHARES II PUBLIC LIMITED COMPANY                              | CARDARELLI ANGELO | 6.789.699                  |
| 1614   |     | ISHARES II PUBLIC LIMITED COMPANY                              | CARDARELLI ANGELO | 2.058.646                  |
| 1618   |     | ISHARES II PUBLIC LIMITED COMPANY                              | CARDARELLI ANGELO | 24.861                     |
| 1622   |     | ISHARES II PUBLIC LIMITED COMPANY                              | CARDARELLI ANGELO | 22.973                     |
| 1623   |     | ISHARES II PUBLIC LIMITED COMPANY                              | CARDARELLI ANGELO | 175.210                    |
| 1616   |     | ISHARES III PUBLIC LIMITED COMPANY                             | CARDARELLI ANGELO | 492.530                    |
| 1619   |     | ISHARES III PUBLIC LIMITED COMPANY                             | CARDARELLI ANGELO | 187.125                    |
| 1432   |     | ISHARES INTERNATIONAL FUNDAMENTAL INDEX ETF                    | CARDARELLI ANGELO | 90.782                     |
| 1417   |     | ISHARES INTERNATIONAL SELECT DIVIDEND ETF                      | CARDARELLI ANGELO | 3.303.034                  |
| 1626   |     | ISHARES IV PUBLIC LIMITED COMPANY                              | CARDARELLI ANGELO | 169.381                    |
| 1631   |     | ISHARES IV PUBLIC LIMITED COMPANY                              | CARDARELLI ANGELO | 35.010                     |

# ASSEMBLEA ORDINARIA

## 12 MAGGIO 2016

Segreteria Societaria - Ufficio Titoli

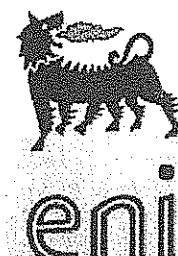

*Handwritten signature*

Unica convocazione

Esito della votazione sul punto 1

Bilancio di esercizio al 31 dicembre 2015 di Eni S.p.A. Deliberazioni relative.  
Presentazione Bilancio consolidato al 31 dicembre 2015. Relazioni degli  
Amministratori, del Collegio Sindacale e della Società di revisione

81607/963

### Elenco Favorevoli

| SCHEDA | VPC | NOMINATIVO AZIONISTA                                  | DELEGATO          | NUMERO DI AZIONI<br>TOTALE |
|--------|-----|---|-------------------|----------------------------|
| 1408   |     | ISHARES MSCI ACWI ETF                                 | CARDARELLI ANGELO | 351.848                    |
| 1409   |     | ISHARES MSCI ACWI EX US ETF                           | CARDARELLI ANGELO | 262.260                    |
| 1411   |     | ISHARES MSCI EAFE ETF                                 | CARDARELLI ANGELO | 12.355.938                 |
| 1412   |     | ISHARES MSCI EAFE VALUE ETF                           | CARDARELLI ANGELO | 1.157.880                  |
| 1428   |     | ISHARES MSCI EUROPE IMI INDEX ETF                     | CARDARELLI ANGELO | 46.838                     |
| 1414   |     | ISHARES MSCI EUROZONE ETF                             | CARDARELLI ANGELO | 8.220.047                  |
| 1423   |     | ISHARES MSCI GLOBAL ENERGY PRODUCERS ETF              | CARDARELLI ANGELO | 45.163                     |
| 1431   |     | ISHARES MSCI INTERNATIONAL DEVELOPED SIZE FACTOR ETF  | CARDARELLI ANGELO | 291                        |
| 1430   |     | ISHARES MSCI INTERNATIONAL DEVELOPED VALUE FACTOR ETF | CARDARELLI ANGELO | 11.178                     |
| 1415   |     | ISHARES MSCI ITALY CAPPED ETF                         | CARDARELLI ANGELO | 6.973.233                  |
| 1416   |     | ISHARES MSCI KOKUSAI ETF                              | CARDARELLI ANGELO | 23.374                     |
| 1426   |     | ISHARES MSCI WORLD ETF                                | CARDARELLI ANGELO | 19.795                     |
| 1608   |     | ISHARES PUBLIC LIMITED COMPANY                        | CARDARELLI ANGELO | 176.374                    |
| 1611   |     | ISHARES PUBLIC LIMITED COMPANY                        | CARDARELLI ANGELO | 26.644                     |
| 1612   |     | ISHARES PUBLIC LIMITED COMPANY                        | CARDARELLI ANGELO | 33.693                     |
| 1615   |     | ISHARES PUBLIC LIMITED COMPANY                        | CARDARELLI ANGELO | 778.453                    |
| 1617   |     | ISHARES PUBLIC LIMITED COMPANY                        | CARDARELLI ANGELO | 448.427                    |
| 1633   |     | ISHARES PUBLIC LIMITED COMPANY                        | CARDARELLI ANGELO | 22.820                     |
| 1613   |     | ISHARES V PUBLIC LIMITED COMPANY                      | CARDARELLI ANGELO | 19.583                     |
| 1620   |     | ISHARES V PUBLIC LIMITED COMPANY                      | CARDARELLI ANGELO | 46.080                     |
| 1621   |     | ISHARES V PUBLIC LIMITED COMPANY                      | CARDARELLI ANGELO | 14.209                     |
| 1624   |     | ISHARES VI PUBLIC LIMITED COMPANY                     | CARDARELLI ANGELO | 22.192                     |
| 1625   |     | ISHARES VI PUBLIC LIMITED COMPANY                     | CARDARELLI ANGELO | 66.669                     |

*Handwritten signature*

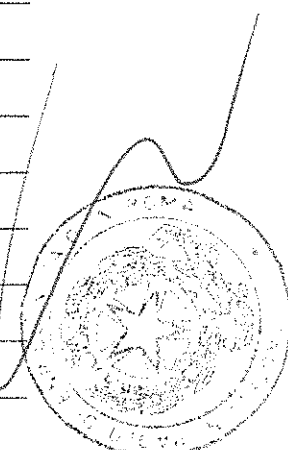

**ASSEMBLEA ORDINARIA**  
**81607/954 12 MAGGIO 2016**

Segreteria Societaria - Ufficio Titoli



Unica convocazione

Esito della votazione sul punto 1

**Bilancio di esercizio al 31 dicembre 2015 di Eni S.p.A. Deliberazioni relative.  
 Presentazione Bilancio consolidato al 31 dicembre 2015. Relazioni degli  
 Amministratori, del Collegio Sindacale e della Società di revisione**

**Elenco Favorevoli**

| SCHEDA | VPC | NOMINATIVO AZIONISTA  | DELEGATO          | NUMERO DI AZIONI<br>TOTALE |
|--------|-----|---|-------------------|----------------------------|
| 1627   |     | ISHARES VII PLC   | CARDARELLI ANGELO | 1.892.411                  |
| 1628   |     | ISHARES VII PLC   | CARDARELLI ANGELO | 1.749.798                  |
| 1629   |     | ISHARES VII PLC   | CARDARELLI ANGELO | 961.578                    |
| 1630   |     | ISHARES VII PLC   | CARDARELLI ANGELO | 29.381                     |
| 1632   |     | ISHARES VII PLC   | CARDARELLI ANGELO | 19.455                     |
| 571    |     | IUOE LOCAL 793 MEMBERS PENSION BENEFIT TRUST OF ONTARIO                             | CARDARELLI ANGELO | 36.531                     |
| 409    |     | IVY APOLLO MULTI-ASSET INCOME FUND  | CARDARELLI ANGELO | 66.519                     |
| 313    |     | IVY GLOBAL EQUITY INCOME FUND   | CARDARELLI ANGELO | 282.201                    |
| 148    |     | IXIS EURO ACTIONS   | CARDARELLI ANGELO | 325.550                    |
| 788    |     | IXIS FLAMME   | CARDARELLI ANGELO | 34.717                     |
| 442    |     | JANA PASSIVE GLOBAL SHARE TRUST   | CARDARELLI ANGELO | 182.223                    |
| 1135   |     | JANUS ADAPTIVE GLOBAL ALLOCATION FUND   | CARDARELLI ANGELO | 532                        |
| 79     |     | JANUS CAPITAL FUNDS PLC   | CARDARELLI ANGELO | 71                         |
| 1085   |     | JANUS CAPITAL MANAGEMENT LLC  | CARDARELLI ANGELO | 189                        |
| 2372   |     | JAPAN TRUSTEE SERVICES BANK LTD   | CARDARELLI ANGELO | 10.824                     |
| 2373   |     | JAPAN TRUSTEE SERVICES BANK LTD   | CARDARELLI ANGELO | 10.225                     |
| 2384   |     | JAPAN TRUSTEE SERVICES BANK LTD   | CARDARELLI ANGELO | 3.900                      |
| 2392   |     | JAPAN TRUSTEE SERVICES BANK LTD   | CARDARELLI ANGELO | 63.920                     |
| 2395   |     | JAPAN TRUSTEE SERVICES BANK LTD   | CARDARELLI ANGELO | 4.621                      |
| 3092   |     | JAPAN TRUSTEE SERVICES BANK LTD AS TRUSTEE FOR SUMITOMO MITSUI TRUST AS TRUSTEE FOI | CARDARELLI ANGELO | 167.700                    |
| 46     |     | JAPAN TRUSTEE SERVICES BANK, LTD  | CARDARELLI ANGELO | 54.764                     |
| 3120   |     | JEFFREY LLC   | CARDARELLI ANGELO | 46.949                     |
| 3129   |     | JEWISH COMMUNAL FUND  | CARDARELLI ANGELO | 144.496                    |

# ASSEMBLEA ORDINARIA 12 MAGGIO 2016

Segreteria Societaria - Ufficio Titoli



Unica convocazione

Esito della votazione sul punto 1

Bilancio di esercizio al 31 dicembre 2015 di Eni S.p.A. Deliberazioni relative.  
Presentazione Bilancio consolidato al 31 dicembre 2015. Relazioni degli  
Amministratori, del Collegio Sindacale e della Società di revisione

81607/955

Mazzoni

**Elenco Favorevoli**

| SCHEDA | VPC | NOMINATIVO AZIONISTA   | DELEGATO          | NUMERO DI AZIONI<br>TOTALE |
|--------|-----|--|-------------------|----------------------------|
| 2949   |     | JNL/FRANKLIN TEMPLETON GLOBAL GROWTH FUN                               | CARDARELLI ANGELO | 608.917                    |
| 2948   |     | JNL/MELLON CAPITAL INTNAL INDEX FUND                                   | CARDARELLI ANGELO | 467.435                    |
| 3231   |     | JO HAMBRO CAPITAL MANAGEMENT UMBRELLA FU                               | CARDARELLI ANGELO | 801.338                    |
| 722    |     | JOHN D SPEARS GRAT I DTD 2 20 2009 FBO NANA SPEARS                     | CARDARELLI ANGELO | 5.225                      |
| 694    |     | JOHN D SPEARS GRAT I DTD 2/20/2009 FBO JULIE SPEARS                    | CARDARELLI ANGELO | 5.700                      |
| 693    |     | JOHN D SPEARS GRAT I DTD 2/20/2009 FBO LUCY SPEARS                     | CARDARELLI ANGELO | 5.525                      |
| 691    |     | JOHN D. SPEARS   | CARDARELLI ANGELO | 61.500                     |
| 692    |     | JOHN D. SPEARS   | CARDARELLI ANGELO | 1.975                      |
| 573    |     | JOHN DEERE PENSION TRUST .   | CARDARELLI ANGELO | 138.773                    |
| 574    |     | JOHN DEERE PENSION TRUST .   | CARDARELLI ANGELO | 269.828                    |
| 898    |     | JOHN HANCOCK DISCIPLINED VALUE INTERNATIONAL FUND                      | CARDARELLI ANGELO | 92.331                     |
| 65     |     | JOHN HANCOCK FUNDS II INTERNATIONAL VALUE FUND                         | CARDARELLI ANGELO | 1.068.720                  |
| 897    |     | JOHN HANCOCK FUNDS II STRATEGIC EQUITY ALLOCATION FUND                 | CARDARELLI ANGELO | 382.766                    |
| 66     |     | JOHN HANCOCK FUNDS III INTERNATIONAL CORE FUND                         | CARDARELLI ANGELO | 1.128.711                  |
| 899    |     | JOHN HANCOCK HEDGED EQUITY AND INCOME FUND                             | CARDARELLI ANGELO | 29.320                     |
| 1541   |     | JOHN HANCOCK INSURANCE COMPANY OF VERMONT                              | CARDARELLI ANGELO | 11.573                     |
| 936    |     | JOHN HANCOCK LIFE AND HEALTH INSURANCE COMPANY                         | CARDARELLI ANGELO | 117.032                    |
| 896    |     | JOHN HANCOCK VAR INS TRUST STRATEGIC EQUITY ALLOCATION TRUST           | CARDARELLI ANGELO | 629.949                    |
| 68     |     | JOHN HANCOCK VARIABLE INSURANCE TRUST GLOBAL TRUST                     | CARDARELLI ANGELO | 361.942                    |
| 69     |     | JOHN HANCOCK VARIABLE INSURANCE TRUST INTERNATIONAL CORE TRUST         | CARDARELLI ANGELO | 285.399                    |
| 70     |     | JOHN HANCOCK VARIABLE INSURANCE TRUST INTERNATIONAL EQUITY INDEX TRUST | CARDARELLI ANGELO | 83.821                     |
| 71     |     | JOHN HANCOCK VARIABLE INSURANCE TRUST INTERNATIONAL VALUE TRUST        | CARDARELLI ANGELO | 555.193                    |
| 1050   |     | JOHN HANCOCK WORLDWIDE INVESTORS PUBLIC LIMITED COMPANY                | CARDARELLI ANGELO | 11.172                     |

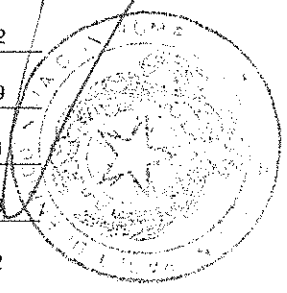

81607/956 **ASSEMBLEA ORDINARIA**  
**12 MAGGIO 2016**

Segreteria Societaria - Ufficio Titoli



Unica convocazione

Esito della votazione sul punto 1

Bilancio di esercizio al 31 dicembre 2015 di Eni S.p.A. Deliberazioni relative.  
 Presentazione Bilancio consolidato al 31 dicembre 2015. Relazioni degli  
 Amministratori, del Collegio Sindacale e della Società di revisione

Elenco Favorevoli

| SCHEDA | VPC | NOMINATIVO AZIONISTA                                   | DELEGATO          | NUMERO DI AZIONI<br>TOTALE |
|--------|-----|--|-------------------|----------------------------|
| 1088   |     | JOHNSON & JOHNSON PENSION & SAVINGS PLANS MASTER TRUST | CARDARELLI ANGELO | 355.094                    |
| 3099   |     | JP MORGAN CHASE RETIREMENT PLAN                        | CARDARELLI ANGELO | 300.848                    |
| 577    |     | JP O'SHAUGHNESSY 1982 IRREV TR.                        | CARDARELLI ANGELO | 313                        |
| 967    |     | JP TR SERV BK LTD ATF MATB MSCI KOKUSAI INDEX MOTHER F | CARDARELLI ANGELO | 74.125                     |
| 2853   |     | JPMORGAN CHASE BANK N.A.                               | CARDARELLI ANGELO | 1.328                      |
| 2854   |     | JPMORGAN CHASE BANK N.A.                               | CARDARELLI ANGELO | 4.224                      |
| 3128   |     | JPMORGAN DIVERS RETURN EU EQUIT ETF                    | CARDARELLI ANGELO | 35.135                     |
| 3137   |     | JPMORGAN DIVERSIFIED RETURN GLOBAL EQUIT               | CARDARELLI ANGELO | 7.420                      |
| 3040   |     | JPMORGAN EUROPEAN INVESTMENT TRUST PLC                 | CARDARELLI ANGELO | 41.890                     |
| 2965   |     | JPMORGAN FUND ICVC - JPM EUROPE FUND                   | CARDARELLI ANGELO | 43.525                     |
| 2758   |     | JPMORGAN FUNDS EUROPEAN BANK AND BC                    | CARDARELLI ANGELO | 1                          |
| 2759   |     | JPMORGAN FUNDS EUROPEAN BANK AND BC                    | CARDARELLI ANGELO | 5.199                      |
| 2761   |     | JPMORGAN FUNDS EUROPEAN BANK AND BC                    | CARDARELLI ANGELO | 9.111                      |
| 2762   |     | JPMORGAN FUNDS EUROPEAN BANK AND BC                    | CARDARELLI ANGELO | 3.872                      |
| 2765   |     | JPMORGAN FUNDS EUROPEAN BANK AND BC                    | CARDARELLI ANGELO | 224.743                    |
| 2766   |     | JPMORGAN FUNDS EUROPEAN BANK AND BC                    | CARDARELLI ANGELO | 9.334                      |
| 3114   |     | JPMORGAN GLOBAL RESEARCH ENHANCED INDEX FUND           | CARDARELLI ANGELO | 47.936                     |
| 2369   |     | JTSB STB DAIWA STOCK INDEX FUND 9807                   | CARDARELLI ANGELO | 56.700                     |
| 1762   |     | JTW TRUST NO. 1 UAD 9/19/02                            | CARDARELLI ANGELO | 6.883                      |
| 1763   |     | JTW TRUST NO. 2 UAD 9/19/02                            | CARDARELLI ANGELO | 9.784                      |
| 1761   |     | JTW TRUST NO. 3 UAD 9/19/02                            | CARDARELLI ANGELO | 14.264                     |
| 1909   |     | JTW TRUST NO. 4 UAD 9/19/02                            | CARDARELLI ANGELO | 11.829                     |
| 1823   |     | K INVESTMENTS SH LIMITED                               | CARDARELLI ANGELO | 358.199                    |



# ASSEMBLEA ORDINARIA 12 MAGGIO 2016

Segreteria Societaria - Ufficio Titoli



eni

*M. ...*

Unica convocazione

Esito della votazione sul punto 1

**Bilancio di esercizio al 31 dicembre 2015 di Eni S.p.A. Deliberazioni relative.  
Presentazione Bilancio consolidato al 31 dicembre 2015. Relazioni degli  
Amministratori, del Collegio Sindacale e della Società di revisione**

81607/957

**Elenco Favorevoli**

| SCHEDA | VPC | NOMINATIVO AZIONISTA  | DELEGATO          | NUMERO DI AZIONI<br>TOTALE |
|--------|-----|---|-------------------|----------------------------|
| 878    |     | KAISER FOUNDATION HOSPITALS   | CARDARELLI ANGELO | 87.145                     |
| 1481   |     | KAISER PERMANENTE GROUP TRUST   | CARDARELLI ANGELO | 216.308                    |
| 1106   |     | KANSAS PUBLIC EMPLOYEES RETIREMENT SYSTEM   | CARDARELLI ANGELO | 334.223                    |
| 1107   |     | KANSAS PUBLIC EMPLOYEES RETIREMENT SYSTEM   | CARDARELLI ANGELO | 207                        |
| 3041   |     | KAPITALFORENINGEN INSTITUTIONEL INVESTOR EUROPAELSKA AKTIER                         | CARDARELLI ANGELO | 517.555                    |
| 458    |     | KAPITALFORENINGEN SPARINVEST II, VALUE AKTIER (EX FINANS) COIDSPARINVEST            | CARDARELLI ANGELO | 18.765                     |
| 3042   |     | KAPITFORENI INSTIT INVEST GLOBALE AKTIER  | CARDARELLI ANGELO | 42.149                     |
| 3126   |     | KATHERINE C. MOORE CHARITABLE LEAD ANNUITY TRUST II                                 | CARDARELLI ANGELO | 2.342                      |
| 3127   |     | KATHERINE C. MOORE CHARITABLE LEAD ANNUITY TRUST II                                 | CARDARELLI ANGELO | 1.612                      |
| 3019   |     | KIRCHHEIM UNTER TECK FONDS  | CARDARELLI ANGELO | 1.400                      |
| 2068   |     | KLEINWORT BENSON INVESTORS INSTITUTIONAL FUND PLC                                   | CARDARELLI ANGELO | 34.736                     |
| 2069   |     | KLEINWORT BENSON INVESTORS INSTITUTIONAL FUND PLC                                   | CARDARELLI ANGELO | 6.513                      |
| 286    |     | KNIGHTS OF COLUMBUS MASTER TRUST  | CARDARELLI ANGELO | 5.097                      |
| 2085   |     | KOMMUNAL LANDSPENSJONSKASSE GJENSIDIG FORSIKRINGSSSELSKAP                           | CARDARELLI ANGELO | 198.987                    |
| 3278   |     | KONSUMENTKOOPERATIONENS PENSIONSSTIFTELS  | CARDARELLI ANGELO | 6.821                      |
| 3280   |     | KONSUMENTKOOPERATIONENS PENSIONSSTIFTELS  | CARDARELLI ANGELO | 34.546                     |
| 2902   |     | KOOKMIN BANK ACTING AS TRUSTEE OF KIM PRIVATE NOBLE CLASS GLOBAL EQUITY MASTER INVE | CARDARELLI ANGELO | 48.208                     |
| 1104   |     | KP INTERNATIONAL EQUITY FUND  | CARDARELLI ANGELO | 110.259                    |
| 1105   |     | KP INTERNATIONAL EQUITY FUND  | CARDARELLI ANGELO | 72.197                     |
| 3282   |     | KPA LIVFORSAKRING AB (PUBL)   | CARDARELLI ANGELO | 9.134                      |
| 3281   |     | KPA PENSIONSFORSAKRING AB (PUBL)  | CARDARELLI ANGELO | 334.256                    |
| 578    |     | KROGER COMPANY MASTER RETIREMENT TRUST  | CARDARELLI ANGELO | 1.352                      |
| 2275   |     | LA BANQUE POSTALE ASSET MANAG   | CARDARELLI ANGELO | 43.000                     |

*...*

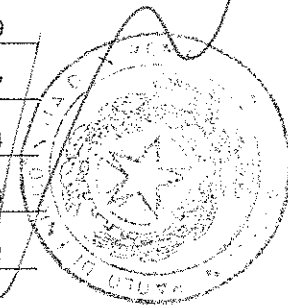

# ASSEMBLEA ORDINARIA

81607/958 12 MAGGIO 2016

Segreteria Societaria - Ufficio Titoli



eni

Unica convocazione

Esito della votazione sul punto 1

Bilancio di esercizio al 31 dicembre 2015 di Eni S.p.A. Deliberazioni relative.  
Presentazione Bilancio consolidato al 31 dicembre 2015. Relazioni degli  
Amministratori, del Collegio Sindacale e della Società di revisione

## Elenco Favorevoli

| SCHEDA | VPC | NOMINATIVO AZIONISTA  | DELEGATO          | NUMERO DI AZIONI<br>TOTALE |
|--------|-----|---|-------------------|----------------------------|
| 196    |     | LA BANQUE POSTALE DE PREVOYANCE   | CARDARELLI ANGELO | 137.000                    |
| 2489   |     | LABEL EUROPE ACTIONS FCP  | CARDARELLI ANGELO | 240.000                    |
| 3073   |     | LABOR PENSION FUND SUPERVISORY COMMITTEE  | CARDARELLI ANGELO | 294.415                    |
| 1845   |     | LAKE AVENUE INVESTMENTS, LLC  | CARDARELLI ANGELO | 10.369                     |
| 1111   |     | LATTICE DEVELOPED MARKETS (EX-US) STRATEGY ETF                                    | CARDARELLI ANGELO | 3.141                      |
| 888    |     | LAUDUS INTERNATIONAL MARKETMASTERS FUND   | CARDARELLI ANGELO | 12.519                     |
| 889    |     | LAUDUS MONDRIAN INTERNATIONAL EQUITY FUND   | CARDARELLI ANGELO | 231.732                    |
| 589    |     | LAWRENCE LIVERMORE NATIONAL SECURITY, LLC AND LOS ALAMOS NATIONAL SECURITY, LLC D | CARDARELLI ANGELO | 85.434                     |
| 840    |     | LAZARD ASSET MANAGEMENT LLC   | CARDARELLI ANGELO | 214                        |
| 916    |     | LAZARD ASSET MANAGEMENT LLC   | CARDARELLI ANGELO | 82                         |
| 459    |     | LAZARD EUROPEAN ALPHA FUND  | CARDARELLI ANGELO | 147.906                    |
| 306    |     | LAZARD EUROPEAN EQUITY FD - LAZARD GLOBAL ACTIVE FUNDS PLC                        | CARDARELLI ANGELO | 89.276                     |
| 2251   |     | LAZARD FRERES GESTION   | CARDARELLI ANGELO | 100.750                    |
| 100    |     | LAZARD GLOBAL EQUITY 130/30 FUND  | CARDARELLI ANGELO | 52.687                     |
| 308    |     | LAZARD PAN EUROPEAN EQUITY FD -LAZARD GLOBAL ACTIVE FUNDS PLC                     | CARDARELLI ANGELO | 32.077                     |
| 818    |     | LBPAM ACTIONS EUROPE DU SUD   | CARDARELLI ANGELO | 12.805                     |
| 781    |     | LBPAM ACTIONS INDICE  | CARDARELLI ANGELO | 85.841                     |
| 783    |     | LBPAM PROFIL 100  | CARDARELLI ANGELO | 29.318                     |
| 782    |     | LBPAM PROFIL 80 PEA   | CARDARELLI ANGELO | 19.322                     |
| 167    |     | LCL ACTIONS EURO HAUT RENDEMENT   | CARDARELLI ANGELO | 17                         |
| 168    |     | LCL ACTIONS EURO MIN VAR  | CARDARELLI ANGELO | 13                         |
| 169    |     | LCL ACTIONS EURO RESTRUCTURAT EURO  | CARDARELLI ANGELO | 17                         |
| 170    |     | LCL ACTIONS EURO SELECT   | CARDARELLI ANGELO | 16                         |

# ASSEMBLEA ORDINARIA 12 MAGGIO 2016

Segreteria Societaria - Ufficio Titoli



*M...*

Unica convocazione

Esito della votazione sul punto 1

**Bilancio di esercizio al 31 dicembre 2015 di Eni S.p.A. Deliberazioni relative.  
Presentazione Bilancio consolidato al 31 dicembre 2015. Relazioni degli  
Amministratori, del Collegio Sindacale e della Società di revisione**

81607/959

**Elenco Favorevoli**

| SCHEDA | VPC | NOMINATIVO AZIONISTA   | DELEGATO          | NUMERO DI AZIONI<br>TOTALE |
|--------|-----|--|-------------------|----------------------------|
| 172    |     | LCL ACTIONS EUROPE RESTRUCTURATION                               | CARDARELLI ANGELO | 19                         |
| 173    |     | LCL ACTIONS EUROPE SELECT  | CARDARELLI ANGELO | 17                         |
| 74     |     | LEGAL AND GENERAL COLLECTIVE INVESTMENT TRUST                    | CARDARELLI ANGELO | 142.403                    |
| 2082   |     | LEGAL & GENERAL AUTHORISED CONTRACTUAL SCHEME                    | CARDARELLI ANGELO | 33.128                     |
| 1846   |     | LEGAL & GENERAL MSCI EAFE FUND, LLC                              | CARDARELLI ANGELO | 28.574                     |
| 21     |     | LEGAL AND GENERAL ASSURANCE PENSIONS MANAGEMENT LIMITED          | CARDARELLI ANGELO | 99.365                     |
| 31     |     | LEGAL AND GENERAL ASSURANCE PENSIONS MANAGEMENT LIMITED          | CARDARELLI ANGELO | 17.084.263                 |
| 2081   |     | LEGAL AND GENERAL AUTHORISED CONTRACTUAL SCHEME                  | CARDARELLI ANGELO | 46.965                     |
| 864    |     | LEGG MASON DEVELOPED EX-US DIVERSIFIED CORE ETF                  | CARDARELLI ANGELO | 2.035                      |
| 1710   |     | LEGG MASON FUNDS ICVC-LEGG MASON IF MARTIN CURRIE EU EQ IN FND   | CARDARELLI ANGELO | 33.954                     |
| 824    |     | LEGG MASON GLOBAL FUNDS PLC LEGG MASON MARTIN CURRIE GLOBAL RESO | CARDARELLI ANGELO | 41.905                     |
| 50     |     | LEGG MASON INC.  | CARDARELLI ANGELO | 620                        |
| 2620   |     | LEMBAGA TABUNG AMANAH PEKERJA                                    | CARDARELLI ANGELO | 40.698                     |
| 103    |     | LEVIN CAPITAL TRILOGY MASTER FUND LTF CO WALKERS SPV LIMITED     | CARDARELLI ANGELO | 12.500                     |
| 2667   |     | LEXMARK DYNAMIQUE  | CARDARELLI ANGELO | 2.000                      |
| 2508   |     | LHCO FONDS   | CARDARELLI ANGELO | 30.000                     |
| 273    |     | LIBERTY BANK   | CARDARELLI ANGELO | 65.639                     |
| 1911   |     | LIBERTY MUTUAL EMPLOYEES' THRIFT-INCENTIVE PLAN                  | CARDARELLI ANGELO | 115.769                    |
| 3234   |     | LIBERTY MUTUAL INSURANCE COMPANY                                 | CARDARELLI ANGELO | 126.553                    |
| 383    |     | LIBERTY MUTUAL RETIREMENT PLAN MASTER TRUST                      | CARDARELLI ANGELO | 225.134                    |
| 384    |     | LIBERTY MUTUAL RETIREMENT PLAN MASTER TRUST                      | CARDARELLI ANGELO | 114.450                    |
| 754    |     | LION FLAMME  | CARDARELLI ANGELO | 49.142                     |
| 1765   |     | LJR LIMITED PARTNERSHIP  | CARDARELLI ANGELO | 36.563                     |

*M...*

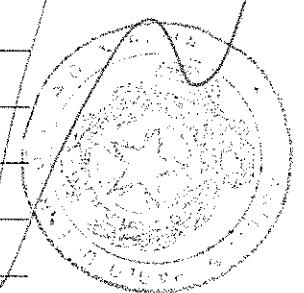

# ASSEMBLEA ORDINARIA

81607/960 12 MAGGIO 2016

Segreteria Societaria - Ufficio Titoli



eni

Unica convocazione

Esito della votazione sul punto 1

Bilancio di esercizio al 31 dicembre 2015 di Eni S.p.A. Deliberazioni relative.  
Presentazione Bilancio consolidato al 31 dicembre 2015. Relazioni degli  
Amministratori, del Collegio Sindacale e della Società di revisione

## Elenco Favorevoli

| SCHEDA | VPC | NOMINATIVO AZIONISTA  | DELEGATO          | NUMERO DI AZIONI<br>TOTALE |
|--------|-----|---|-------------------|----------------------------|
| 1766   |     | LJR LIMITED PARTNERSHIP                                       | CARDARELLI ANGELO | 40.491                     |
| 702    |     | LMCG GLOBAL MULTICAP FUND                                     | CARDARELLI ANGELO | 586                        |
| 241    |     | LOCAL 705 INTERNATIONAL BROTHERHOOD OF TEAMSTERS PENSION FUND | CARDARELLI ANGELO | 40.033                     |
| 2842   |     | LOCAL INVESTMENT FUND   | CARDARELLI ANGELO | 18.176                     |
| 609    |     | LOCAL NO 8 IBEW RETIREMENT PLAN AND TRUST                     | CARDARELLI ANGELO | 37.011                     |
| 1913   |     | LOCKHEED MARTIN CORP BEN TR FOR COLL BARGAINED EMPL VEBA II   | CARDARELLI ANGELO | 9.280                      |
| 1133   |     | LOCKHEED MARTIN CORP DEFINED CONTRIBUTION PLAN MASTER TRUST   | CARDARELLI ANGELO | 26.506                     |
| 1970   |     | LOCKHEED MARTIN CORPORATION MASTER RETIREMENT TRUST           | CARDARELLI ANGELO | 276.807                    |
| 1971   |     | LOCKHEED MARTIN CORPORATION MASTER RETIREMENT TRUST           | CARDARELLI ANGELO | 120.000                    |
| 1972   |     | LOCKHEED MARTIN CORPORATION MASTER RETIREMENT TRUST           | CARDARELLI ANGELO | 12.367                     |
| 861    |     | LOCKHEED MARTIN SUPPLEMENTAL EXCESS RETIREMENT TRUST          | CARDARELLI ANGELO | 3.797                      |
| 3264   |     | LOMBARD ODIER DARIER HFM SA INSTITUTIONNEL-3D                 | CARDARELLI ANGELO | 322.113                    |
| 362    |     | LONDON BOROUGH OF CROYDON PENSION FUND                        | CARDARELLI ANGELO | 90.911                     |
| 1676   |     | LONDON BOROUGH OF TOWER HAMLETS PENSION FUND                  | CARDARELLI ANGELO | 80.188                     |
| 3167   |     | LONDON LIFE INSURANCE COMPANY                                 | CARDARELLI ANGELO | 80.692                     |
| 3247   |     | LONDON LIFE INSURANCE COMPANY                                 | CARDARELLI ANGELO | 55.507                     |
| 584    |     | LONDON LIFE INSURANCE COMPANY .                               | CARDARELLI ANGELO | 232.192                    |
| 585    |     | LONDON LIFE INSURANCE COMPANY .                               | CARDARELLI ANGELO | 7.546                      |
| 586    |     | LONDON LIFE INSURANCE COMPANY .                               | CARDARELLI ANGELO | 342.238                    |
| 587    |     | LONDON LIFE INSURANCE COMPANY .                               | CARDARELLI ANGELO | 113.174                    |
| 588    |     | LONDON LIFE INSURANCE COMPANY .                               | CARDARELLI ANGELO | 35.514                     |
| 1968   |     | LOS ANGELES CITY EMPLOYEES RETIREMENT SYSTEM                  | CARDARELLI ANGELO | 247.790                    |
| 1969   |     | LOS ANGELES CITY EMPLOYEES RETIREMENT SYSTEM                  | CARDARELLI ANGELO | 538.700                    |

# ASSEMBLEA ORDINARIA 12 MAGGIO 2016

Segreteria Societaria - Ufficio Titoli



Mazzoni

Unica convocazione

Esito della votazione sul punto 1

Bilancio di esercizio al 31 dicembre 2015 di Eni S.p.A. Deliberazioni relative.  
Presentazione Bilancio consolidato al 31 dicembre 2015. Relazioni degli  
Amministratori, del Collegio Sindacale e della Società di revisione

81607/961

## Elenco Favorevoli

| SCHEDA | VPC | NOMINATIVO AZIONISTA  | DELEGATO          | NUMERO DI AZIONI<br>TOTALE |
|--------|-----|---|-------------------|----------------------------|
| 2031   |     | LOTHIAN PENSION FUND  | CARDARELLI ANGELO | 128.050                    |
| 2032   |     | LOTHIAN PENSION FUND  | CARDARELLI ANGELO | 188.085                    |
| 2033   |     | LOTHIAN PENSION FUND  | CARDARELLI ANGELO | 835.722                    |
| 597    |     | LOUISIANA STATE EMPLOYEES' RETIREMENT SYSTEM                    | CARDARELLI ANGELO | 209.800                    |
| 598    |     | LOUISIANA STATE EMPLOYEES' RETIREMENT SYSTEM                    | CARDARELLI ANGELO | 380.289                    |
| 1848   |     | LOY PARTNERSHIP, LLC  | CARDARELLI ANGELO | 9.948                      |
| 1847   |     | LTW GROUP HOLDINGS, LLC   | CARDARELLI ANGELO | 37.962                     |
| 1912   |     | LTW INVESTMENTS LLC   | CARDARELLI ANGELO | 9.763                      |
| 582    |     | LUCENT TECHNOLOGIES INC. DEFINED CONTRIBUTION PLAN MASTER TRUST | CARDARELLI ANGELO | 184.743                    |
| 583    |     | LUCENT TECHNOLOGIES INC. DEFINED CONTRIBUTION PLAN MASTER TRUST | CARDARELLI ANGELO | 32.554                     |
| 590    |     | LUCENT TECHNOLOGIES INC. MASTERPENSION TRUST                    | CARDARELLI ANGELO | 42.466                     |
| 591    |     | LUCENT TECHNOLOGIES INC. MASTERPENSION TRUST                    | CARDARELLI ANGELO | 276.044                    |
| 2841   |     | LUCRF PTY LTD FOR THE LABOUR UNION CO-O                         | CARDARELLI ANGELO | 29.846                     |
| 2903   |     | LUCRF PTY LTD FOR THE LABOUR UNION CO-O                         | CARDARELLI ANGELO | 19.571                     |
| 764    |     | LV CHALLENGE  | CARDARELLI ANGELO | 23.821                     |
| 595    |     | LVIP AQR ENHANCED GLOBAL STRATEGIES FUND                        | CARDARELLI ANGELO | 1.070                      |
| 596    |     | LVIP FRANKLIN TEMPLETON MULTI-ASSET OPPORTUNITIES FUND          | CARDARELLI ANGELO | 1.747                      |
| 592    |     | LVIP MONDRIAN INTERNATIONAL VALUE FUND                          | CARDARELLI ANGELO | 1.799.128                  |
| 594    |     | LVIP SSGA INTERNATIONAL INDEX FUND                              | CARDARELLI ANGELO | 528.647                    |
| 593    |     | LVIP TEMPLETON GROWTH RPM FUND                                  | CARDARELLI ANGELO | 267.576                    |
| 599    |     | LYONDELLBASELL MASTER TRUST                                     | CARDARELLI ANGELO | 40.336                     |
| 600    |     | LYONDELLBASELL MASTER TRUST                                     | CARDARELLI ANGELO | 24.655                     |
| 1705   |     | M+G INVESTMENT FUNDS (1)- M+G EUROPEAN INDEX TRACKER FUND       | CARDARELLI ANGELO | 41.056                     |

Mazzoni

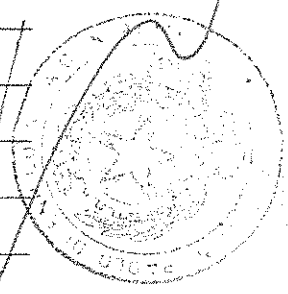

**ASSEMBLEA ORDINARIA**

81607/962 12 MAGGIO 2016

Segreteria Societaria - Ufficio Titoli

**eni**

Unica convocazione

Esito della votazione sul punto 1

Bilancio di esercizio al 31 dicembre 2015 di Eni S.p.A. Deliberazioni relative.  
Presentazione Bilancio consolidato al 31 dicembre 2015. Relazioni degli  
Amministratori, del Collegio Sindacale e della Società di revisione

## Elenco Favorevoli

| SCHEDA | VPC  | NOMINATIVO AZIONISTA                            | DELEGATO          | NUMERO DI AZIONI<br>TOTALE |
|--------|--|---|-------------------|----------------------------|
| 1706   | M+G INVESTMENT FUNDS (7)-                    | M+G GLOBAL CONVERTIBLES FUND                    | CARDARELLI ANGELO | 723.000                    |
| 1816   | MA 94 B SHARES, LP                           |   | CARDARELLI ANGELO | 21.036                     |
| 85     | MAGNETAR GLOBAL EVENT DRIVEN                 | MASTER FUND LTD COM AND C CORP.SERVICES LIMITED | CARDARELLI ANGELO | 1                          |
| 1651   | MAINSTAY 130/30 INTERNATIONAL FUND           |   | CARDARELLI ANGELO | 213.735                    |
| 1665   | MANAGED PENSION FUNDS LIMITED                |   | CARDARELLI ANGELO | 1.607.278                  |
| 1666   | MANAGED PENSION FUNDS LIMITED                |   | CARDARELLI ANGELO | 40.277                     |
| 1687   | MANAGED PENSION FUNDS LIMITED                |   | CARDARELLI ANGELO | 746.191                    |
| 1707   | MANAGED PENSION FUNDS LIMITED                |   | CARDARELLI ANGELO | 7.108                      |
| 3157   | MANITOBA TELECOM SERV&PARTECIP               | SUBS EMPL                                       | CARDARELLI ANGELO | 48.954                     |
| 1326   | MANULIFE ASSET MANAGEMENT                    | INTERNATIONAL EQUITY INDEX POOLED F             | CARDARELLI ANGELO | 65.094                     |
| 3156   | MANULIFE GLOBAL ENHANCED EQUITY FUND         | AQR   | CARDARELLI ANGELO | 1.793                      |
| 3159   | MANULIFE INTERNATIONAL EQUITY FUND           |   | CARDARELLI ANGELO | 439.780                    |
| 3158   | MANULIFE INTERNATIONAL EQUITY INDEX FUND     |   | CARDARELLI ANGELO | 11.925                     |
| 822    | MANVILLE PERSONAL INJURY SETTLEMENT          | TRUST   | CARDARELLI ANGELO | 15.759                     |
| 1383   | MARCH FUND                                   |   | CARDARELLI ANGELO | 9.991                      |
| 1384   | MARCH FUND                                   |   | CARDARELLI ANGELO | 5.880                      |
| 1759   | MARGARET A. CARGILL FOUNDATION               |   | CARDARELLI ANGELO | 47.246                     |
| 1973   | MARSH AND MCLENNAN MASTER RETIREMENT TRUST   |   | CARDARELLI ANGELO | 35.085                     |
| 1974   | MARSH AND MCLENNAN MASTER RETIREMENT TRUST   |   | CARDARELLI ANGELO | 165.506                    |
| 1712   | MARTIN CURRIE PORTFOLIO INVESTMENT TRUST PLC |   | CARDARELLI ANGELO | 184.199                    |
| 1915   | MARY K MCQUISTON MCCA W                      |   | CARDARELLI ANGELO | 3.160                      |
| 1113   | MARYLAND STATE RETIREMENT & PENSION SYSTEM   |   | CARDARELLI ANGELO | 108.935                    |
| 1114   | MARYLAND STATE RETIREMENT & PENSION SYSTEM   |   | CARDARELLI ANGELO | 40.410                     |

# ASSEMBLEA ORDINARIA 12 MAGGIO 2016

Segreteria Societaria - Ufficio Titoli

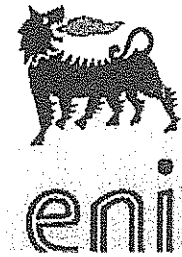

Maren

81607/963

Unica convocazione

Esito della votazione sul punto 1

**Bilancio di esercizio al 31 dicembre 2015 di Eni S.p.A. Deliberazioni relative.  
Presentazione Bilancio consolidato al 31 dicembre 2015. Relazioni degli  
Amministratori, del Collegio Sindacale e della Società di revisione**

**Elenco Favorevoli**

| SCHEDA | VPC | NOMINATIVO AZIONISTA  | DELEGATO | NUMERO DI AZIONI<br>TOTALE |
|--------|-----|---|----------|----------------------------|
| 1115   |     | MARYLAND STATE RETIREMENT & PENSION SYSTEM<br>CARDARELLI ANGELO                   |          | 80.200                     |
| 1116   |     | MARYLAND STATE RETIREMENT & PENSION SYSTEM<br>CARDARELLI ANGELO                   |          | 30.138                     |
| 1117   |     | MARYLAND STATE RETIREMENT & PENSION SYSTEM<br>CARDARELLI ANGELO                   |          | 36.897                     |
| 1556   |     | MARYLAND STATE RETIREMENT & PENSION SYSTEM<br>CARDARELLI ANGELO                   |          | 289.362                    |
| 1557   |     | MARYLAND STATE RETIREMENT & PENSION SYSTEM<br>CARDARELLI ANGELO                   |          | 224.071                    |
| 1543   |     | MASSMUTUAL SELECT OVERSEAS FUND<br>CARDARELLI ANGELO                              |          | 148.673                    |
| 1472   |     | MASTER INTERNATIONAL INDEX SERIES OF QUANT MASTER SERIES LLC<br>CARDARELLI ANGELO |          | 751.586                    |
| 1919   |     | MASTER TR AGREE BETWEEN PFIZER INC AND THE NORTHERN TR CO<br>CARDARELLI ANGELO    |          | 266.266                    |
| 1920   |     | MASTER TR AGREE BETWEEN PFIZER INC AND THE NORTHERN TR CO<br>CARDARELLI ANGELO    |          | 187.202                    |
| 1921   |     | MASTER TR AGREE BETWEEN PFIZER INC AND THE NORTHERN TR CO<br>CARDARELLI ANGELO    |          | 142.621                    |
| 1922   |     | MASTER TR AGREE BETWEEN PFIZER INC AND THE NORTHERN TR CO<br>CARDARELLI ANGELO    |          | 16.798                     |
| 1923   |     | MASTER TR AGREE BETWEEN PFIZER INC AND THE NORTHERN TR CO<br>CARDARELLI ANGELO    |          | 284.543                    |
| 2981   |     | MASTER TRUST BANK OF JAPAN, LTD. PENSION<br>CARDARELLI ANGELO                     |          | 3.069.523                  |
| 1477   |     | MASTER TRUST FOR CERTAIN TAX-QUAL BECHTEL RETIREMENT PLANS<br>CARDARELLI ANGELO   |          | 90.756                     |
| 3088   |     | MASTER TRUST FOR NATIONAL PENSION FD<br>CARDARELLI ANGELO                         |          | 46.760                     |
| 3134   |     | MASTER TRUST FOR SIEMENS PENSION PLANS<br>CARDARELLI ANGELO                       |          | 54.601                     |
| 3135   |     | MASTER TRUST FOR SIEMENS SAVINGS PLANS<br>CARDARELLI ANGELO                       |          | 121.547                    |
| 2266   |     | MATMUT ACTIONS EURO<br>CARDARELLI ANGELO  |          | 23.000                     |
| 292    |     | MAXIM INTERNATIONAL INDEX PORTFOLIO OF MAXIM SERIES FUND,INC<br>CARDARELLI ANGELO |          | 162.097                    |
| 226    |     | MAXIM MFS INTERNATIONAL GROWTH PORTFOLIO<br>CARDARELLI ANGELO                     |          | 138.014                    |
| 608    |     | MCGILL UNIVERSITY PENSION FUND<br>CARDARELLI ANGELO                               |          | 8.812                      |
| 1122   |     | MD EQUITY FUND<br>CARDARELLI ANGELO   |          | 114.049                    |
| 1121   |     | MD INTERNATIONAL VALUE FUND<br>CARDARELLI ANGELO                                  |          | 96.080                     |

Maren

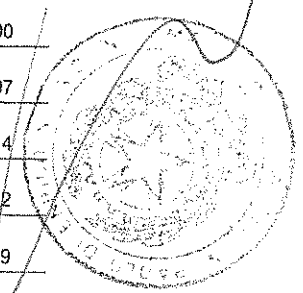

# ASSEMBLEA ORDINARIA

81607/986

12 MAGGIO 2016

Segreteria Societaria - Ufficio Titoli



eni

Unica convocazione

Esito della votazione sul punto 1

Bilancio di esercizio al 31 dicembre 2015 di Eni S.p.A. Deliberazioni relative.  
Presentazione Bilancio consolidato al 31 dicembre 2015. Relazioni degli  
Amministratori, del Collegio Sindacale e della Società di revisione

## Elenco Favorevoli

| SCHEDA | VPC | NOMINATIVO AZIONISTA                                       | DELEGATO          | NUMERO DI AZIONI<br>TOTALE |
|--------|-----|--|-------------------|----------------------------|
| 1123   |     | MDPIM INTERNATIONAL EQUITY POOL                            | CARDARELLI ANGELO | 776.029                    |
| 263    |     | MENNONITE EDUCATION AGENCY INC                             | CARDARELLI ANGELO | 14.167                     |
| 1126   |     | MERCER GLOBAL EQUITY FUND                                  | CARDARELLI ANGELO | 16.814                     |
| 1539   |     | MERCER NON-US CORE EQUITY FUND                             | CARDARELLI ANGELO | 91.398                     |
| 2016   |     | MERCER OSS TRUST   | CARDARELLI ANGELO | 15.932                     |
| 2015   |     | MERCER PASSIVE INTERNATIONAL SHARES FUND                   | CARDARELLI ANGELO | 66.355                     |
| 1125   |     | MERCER QIF CCF   | CARDARELLI ANGELO | 88.051                     |
| 1128   |     | MERCER QIF CCF   | CARDARELLI ANGELO | 239.855                    |
| 1129   |     | MERCER QIF CCF   | CARDARELLI ANGELO | 456.366                    |
| 1131   |     | MERCER QIF CCF   | CARDARELLI ANGELO | 850.664                    |
| 1132   |     | MERCER QIF CCF   | CARDARELLI ANGELO | 471.025                    |
| 449    |     | MERCK AND CO., INC MASTER RETIREMENT TRUST                 | CARDARELLI ANGELO | 80.458                     |
| 450    |     | MERCK AND CO., INC MASTER RETIREMENT TRUST                 | CARDARELLI ANGELO | 30.959                     |
| 1255   |     | MERCK CAPITAL ASSET MANAGEMENT LIMITED                     | CARDARELLI ANGELO | 87.582                     |
| 1522   |     | MERCY HEALTH   | CARDARELLI ANGELO | 50.721                     |
| 1588   |     | MERCY HEALTH RETIREMENT TRUST                              | CARDARELLI ANGELO | 11.743                     |
| 611    |     | MERCY INVESTMENT SERVICES                                  | CARDARELLI ANGELO | 22.747                     |
| 401    |     | MERRIAM FINANCIAL SERVICES, LTD                            | CARDARELLI ANGELO | 15.496                     |
| 2355   |     | MERRILL LYNCH PROFESSIONAL CLEARING CORP                   | CARDARELLI ANGELO | 240.958                    |
| 2038   |     | MERSEYSIDE PENSION FUND                                    | CARDARELLI ANGELO | 100.000                    |
| 991    |     | MET INVESTOR SERIES TRUST-ALLIANC GLOBAL DYNAMIC ALL PTF   | CARDARELLI ANGELO | 244.876                    |
| 1513   |     | MET INVESTOR SERIES TRUST-MFS RESEARCH INTERNATIONAL PTF   | CARDARELLI ANGELO | 1.152.686                  |
| 993    |     | MET INVESTORS SERIES TRUST- JPMORGAN GLOBAL ACTIVE ALL PTF | CARDARELLI ANGELO | 30.888                     |



# ASSEMBLEA ORDINARIA 12 MAGGIO 2016

Segreteria Societaria - Ufficio Titoli



*Handwritten signature*  
81607/965

Unica convocazione

Esito della votazione sul punto 1

Bilancio di esercizio al 31 dicembre 2015 di Eni S.p.A. Deliberazioni relative.  
Presentazione Bilancio consolidato al 31 dicembre 2015. Relazioni degli  
Amministratori, del Collegio Sindacale e della Società di revisione

## Elenco Favorevoli

| SCHEDA | VPC | NOMINATIVO AZIONISTA                                    | DELEGATO  | NUMERO DI AZIONI<br>TOTALE |
|--------|-----|---|---|----------------------------|
| 992    |     | MET INVESTORS SERIES TRUST-                             | SCHRODERS GLOBAL MULTI-ASSET PTF<br>CARDARELLI ANGELO | 117.276                    |
| 338    |     | METAL INDUSTRIES PROVIDENT FUND                         | CARDARELLI ANGELO                                     | 158.100                    |
| 2268   |     | METROPOLE GESTION                                       | CARDARELLI ANGELO                                     | 129.000                    |
| 2267   |     | METROPOLE VALUE SRI                                     | CARDARELLI ANGELO                                     | 37.000                     |
| 886    |     | METROPOLITAN LIFE INSURANCE COMPANY                     | CARDARELLI ANGELO                                     | 9.598                      |
| 940    |     | METROPOLITAN LIFE INSURANCE COMPANY                     | CARDARELLI ANGELO                                     | 43.342                     |
| 941    |     | METROPOLITAN LIFE INSURANCE COMPANY                     | CARDARELLI ANGELO                                     | 102.951                    |
| 2603   |     | METROPOLITAN RENTASTRO                                  | CARDARELLI ANGELO                                     | 213.987                    |
| 1530   |     | METROPOLITAN SERIES FUND- MSCI EAFE INDEX PORTFOLIO     | CARDARELLI ANGELO                                     | 199.268                    |
| 613    |     | METROPOLITAN WATER RECLAMATION DISTRICT RETIREMENT FUND | CARDARELLI ANGELO                                     | 10.117                     |
| 1259   |     | METZLER INVESTMENT GMBH FOR MI-FONDS 415                | CARDARELLI ANGELO                                     | 21.650                     |
| 1260   |     | METZLER INVESTMENT GMBH FOR MI-FONDS 415                | CARDARELLI ANGELO                                     | 46.981                     |
| 1261   |     | METZLER INVESTMENT GMBH FOR MI-FONDS 415                | CARDARELLI ANGELO                                     | 164.762                    |
| 1262   |     | METZLER INVESTMENT GMBH FOR MI-FONDS 415                | CARDARELLI ANGELO                                     | 130.093                    |
| 2235   |     | METZLER STRATEGIC INVEST                                | CARDARELLI ANGELO                                     | 3.379                      |
| 922    |     | MFS BLENDED RESEARCH INTERNATIONAL EQUITIES FUND        | CARDARELLI ANGELO                                     | 2.556                      |
| 919    |     | MFS DEVELOPMENT FUNDS, LLC                              | CARDARELLI ANGELO                                     | 1.038                      |
| 3101   |     | MFS GLOBAL ALTERNATIVE STRATEGY FUND                    | CARDARELLI ANGELO                                     | 17.834                     |
| 920    |     | MFS HERITAGE TRUST COMPANY COLLECTIVE INVESTMENT TRUST  | CARDARELLI ANGELO                                     | 136.459                    |
| 921    |     | MFS HERITAGE TRUST COMPANY COLLECTIVE INVESTMENT TRUST  | CARDARELLI ANGELO                                     | 87.327                     |
| 2933   |     | MFS INSTITUTIONAL INTERNATIONAL EQUITY F                | CARDARELLI ANGELO                                     | 3.320.663                  |
| 3155   |     | MFS INTERNATIONAL EQUITY FUND                           | CARDARELLI ANGELO                                     | 144.922                    |
| 1030   |     | MFS INTERNATIONAL EQUITY FUND II                        | CARDARELLI ANGELO                                     | 566.588                    |

*Handwritten signature*

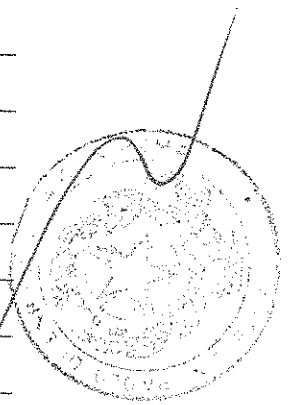

81607/966

## ASSEMBLEA ORDINARIA

12 MAGGIO 2016

Segreteria Societaria - Ufficio Titoli



eni

Unica convocazione

Esito della votazione sul punto 1

Bilancio di esercizio al 31 dicembre 2015 di Eni S.p.A. Deliberazioni relative.  
Presentazione Bilancio consolidato al 31 dicembre 2015. Relazioni degli  
Amministratori, del Collegio Sindacale e della Società di revisione

## Elenco Favorevoli

| SCHEDA | VPC | NOMINATIVO AZIONISTA   | DELEGATO          | NUMERO DI AZIONI<br>TOTALE |
|--------|-----|--|-------------------|----------------------------|
| 3115   |     | MFS INTERNATIONAL RESEARCH EQUITY LLC                        | CARDARELLI ANGELO | 23.527                     |
| 1380   |     | MFS MERIDIAN FUNDS   | CARDARELLI ANGELO | 1.870.106                  |
| 1381   |     | MFS MERIDIAN FUNDS   | CARDARELLI ANGELO | 3.950                      |
| 1382   |     | MFS MERIDIAN FUNDS   | CARDARELLI ANGELO | 75.852                     |
| 2239   |     | MFS RESEARCH INTERNATIONAL FDP                               | CARDARELLI ANGELO | 96.699                     |
| 1493   |     | MFS RESEARCH INTERNATIONAL FUND                              | CARDARELLI ANGELO | 4.072.326                  |
| 1494   |     | MFS VARIABLE INSURANCE TRUST II - MFS RESEARCH INT PORTFOLIO | CARDARELLI ANGELO | 259.894                    |
| 1124   |     | MGI FUNDS PLC  | CARDARELLI ANGELO | 14.486                     |
| 1127   |     | MGI FUNDS PLC  | CARDARELLI ANGELO | 69.619                     |
| 3030   |     | MI-FONDS 368   | CARDARELLI ANGELO | 83.413                     |
| 3032   |     | MI-FONDS 391   | CARDARELLI ANGELO | 19.089                     |
| 3031   |     | MI-FONDS 392   | CARDARELLI ANGELO | 43.745                     |
| 421    |     | MI-FONDS K10   | CARDARELLI ANGELO | 54.837                     |
| 422    |     | MI-FONDS K12   | CARDARELLI ANGELO | 46.355                     |
| 1814   |     | MICHIGAN CATHOLIC CONFERENCE                                 | CARDARELLI ANGELO | 2.947                      |
| 1767   |     | MICHIGAN CATHOLIC CONFERENCE MASTER PENSION TRUST            | CARDARELLI ANGELO | 14.038                     |
| 1024   |     | MICROSOFT CORPORATION SAVINGS PLUS 401(K) PLAN               | CARDARELLI ANGELO | 142.600                    |
| 1025   |     | MICROSOFT CORPORATION SAVINGS PLUS 401(K) PLAN               | CARDARELLI ANGELO | 230.832                    |
| 1026   |     | MICROSOFT CORPORATION SAVINGS PLUS 401(K) PLAN               | CARDARELLI ANGELO | 145.866                    |
| 2265   |     | MIF WORLD EQUITY   | CARDARELLI ANGELO | 154.755                    |
| 331    |     | MILLIKEN (AND) COMPANY                                       | CARDARELLI ANGELO | 9.737                      |
| 3210   |     | MINISTRY OF FINANCE - BAHREIN                                | CARDARELLI ANGELO | 42.666                     |
| 396    |     | MINISTRY OF FINANCE OF THE REPUBLIC OF KAZAKHST              | CARDARELLI ANGELO | 259.146                    |

# ASSEMBLEA ORDINARIA

## 12 MAGGIO 2016

Segreteria Societaria - Ufficio Titoli



Nover

Unica convocazione

Esito della votazione sul punto 1

Bilancio di esercizio al 31 dicembre 2015 di Eni S.p.A. Deliberazioni relative.  
Presentazione Bilancio consolidato al 31 dicembre 2015. Relazioni degli  
Amministratori, del Collegio Sindacale e della Società di revisione

81607/964

### Elenco Favorevoli

| SCHEDA | VPC | NOMINATIVO AZIONISTA                              | DELEGATO          | NUMERO DI AZIONI<br>TOTALE |
|--------|-----|---|-------------------|----------------------------|
| 397    |     | MINISTRY OF FINANCE OF THE REPUBLIC OF KAZAKHST   | CARDARELLI ANGELO | 53.056                     |
| 398    |     | MINISTRY OF FINANCE OF THE REPUBLIC OF KAZAKHST   | CARDARELLI ANGELO | 39.099                     |
| 1202   |     | MINISTRY OF STRATEGY AND FINANCE                  | CARDARELLI ANGELO | 17.881                     |
| 1203   |     | MINISTRY OF STRATEGY AND FINANCE                  | CARDARELLI ANGELO | 1.558                      |
| 1215   |     | MINISTRY OF STRATEGY AND FINANCE                  | CARDARELLI ANGELO | 67.289                     |
| 1217   |     | MINISTRY OF STRATEGY AND FINANCE                  | CARDARELLI ANGELO | 143.710                    |
| 1218   |     | MINISTRY OF STRATEGY AND FINANCE                  | CARDARELLI ANGELO | 77.121                     |
| 1222   |     | MINISTRY OF STRATEGY AND FINANCE                  | CARDARELLI ANGELO | 143.003                    |
| 466    |     | MINNESOTA LIFE INSURANCE COMPANY                  | CARDARELLI ANGELO | 28.837                     |
| 1231   |     | MINNESOTA LIFE INSURANCE COMPANY                  | CARDARELLI ANGELO | 27.666                     |
| 3076   |     | MISSOURI EDUCATION PENSION TRUST                  | CARDARELLI ANGELO | 57.871                     |
| 3077   |     | MISSOURI EDUCATION PENSION TRUST                  | CARDARELLI ANGELO | 309.503                    |
| 261    |     | MLC LIMITED                                       | CARDARELLI ANGELO | 915                        |
| 262    |     | MLC LIMITED                                       | CARDARELLI ANGELO | 3.526                      |
| 1078   |     | MM MSCI EAFE INTERNATIONAL INDEX FUND             | CARDARELLI ANGELO | 92.756                     |
| 1544   |     | MML FOREIGN FUND                                  | CARDARELLI ANGELO | 322.850                    |
| 2425   |     | MONDRIAN ALL COUNTRIES WORLD EX-U.S               | CARDARELLI ANGELO | 275.388                    |
| 1850   |     | MONDRIAN ALL COUNTRIES WORLD EX-US EQUITY FUND LP | CARDARELLI ANGELO | 1.658.178                  |
| 2066   |     | MONDRIAN FUNDS PUBLIC LIMITED COMPANY             | CARDARELLI ANGELO | 2.124                      |
| 1849   |     | MONDRIAN GLOBAL EQUITY FUND, L.P.                 | CARDARELLI ANGELO | 210.330                    |
| 1914   |     | MONDRIAN GROUP TRUST                              | CARDARELLI ANGELO | 624.072                    |
| 1805   |     | MONDRIAN INTERNATIONAL EQUITY FUND L.P.           | CARDARELLI ANGELO | 6.036.111                  |
| 1407   |     | MONETARY AUTHORITY OF SINGAPORE                   | CARDARELLI ANGELO | 488.200                    |

R

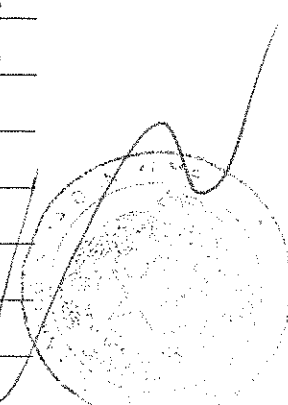

81507/968

**ASSEMBLEA ORDINARIA****12 MAGGIO 2016**

Segreteria Societaria - Ufficio Titoli



Unica convocazione

Esito della votazione sul punto 1

Bilancio di esercizio al 31 dicembre 2015 di Eni S.p.A. Deliberazioni relative.  
Presentazione Bilancio consolidato al 31 dicembre 2015. Relazioni degli  
Amministratori, del Collegio Sindacale e della Società di revisione

## Elenco Favorevoli

| SCHEDA | VPC | NOMINATIVO AZIONISTA  | DELEGATO          | NUMERO DI AZIONI<br>TOTALE |
|--------|-----|---|-------------------|----------------------------|
| 1644   |     | MONETARY AUTHORITY OF SINGAPORE                               | CARDARELLI ANGELO | 82.250                     |
| 1652   |     | MONETARY AUTHORITY OF SINGAPORE FUND                          | CARDARELLI ANGELO | 252.408                    |
| 1916   |     | MONSANTO COMP DEFINED CONTRIB AND EMPLOYEE STOCK OWNERSHIP TR | CARDARELLI ANGELO | 66.306                     |
| 1791   |     | MONSANTO COMPANY MASTER PENSION TRUST                         | CARDARELLI ANGELO | 86.422                     |
| 2498   |     | MONTJOLY INVESTISSEMENT                                       | CARDARELLI ANGELO | 8.450                      |
| 1559   |     | MORGAN STANLEY INST F INC - ACTIVE INT ALLOCATION PTF         | CARDARELLI ANGELO | 12.598                     |
| 1561   |     | MORGAN STANLEY INSTITUTIONAL FD TR - GLOBAL STRATEGIST PTF    | CARDARELLI ANGELO | 22.322                     |
| 1130   |     | MORGAN STANLEY INSTITUTIONAL FUND TR- GL MULTI-ASSET INC PTF  | CARDARELLI ANGELO | 1.122                      |
| 1560   |     | MORGAN STANLEY INSTITUTIONAL FUND, INC. - INT EQ PTF          | CARDARELLI ANGELO | 1.131.679                  |
| 1558   |     | MORGAN STANLEY INTERNATIONAL EQUITY FUND                      | CARDARELLI ANGELO | 57.022                     |
| 1156   |     | MORGAN STANLEY INV MGMT INT EQ TRUST II                       | CARDARELLI ANGELO | 63.827                     |
| 2760   |     | MORGAN STANLEY INVESTMENT FUNDS                               | CARDARELLI ANGELO | 1.428.304                  |
| 2780   |     | MORGAN STANLEY INVESTMENT FUNDS                               | CARDARELLI ANGELO | 1.226                      |
| 2782   |     | MORGAN STANLEY INVESTMENT FUNDS                               | CARDARELLI ANGELO | 18.680                     |
| 2783   |     | MORGAN STANLEY INVESTMENT FUNDS                               | CARDARELLI ANGELO | 16.061                     |
| 1571   |     | MORGAN STANLEY INVESTMENT MANAGEMENT INT EQUITY TRUST         | CARDARELLI ANGELO | 587.344                    |
| 1563   |     | MORGAN STANLEY OFFSHORE INTERNATIONAL EQUITY FUND             | CARDARELLI ANGELO | 82.210                     |
| 1860   |     | MS FUND LP  | CARDARELLI ANGELO | 45.589                     |
| 1800   |     | MS TR AGREE UN VAR EMPL BEN PL UNIL US INC & ITS SUB & AFF    | CARDARELLI ANGELO | 1.964                      |
| 1342   |     | MSCI EAFE PROV SCREENED INDEX NON - LENDING COMMON TR FUND    | CARDARELLI ANGELO | 24.088                     |
| 1458   |     | MSCI EQUITY INDEX FUND B-ITALY                                | CARDARELLI ANGELO | 1.118.315                  |
| 239    |     | MT TOTAL RETURN FUND  | CARDARELLI ANGELO | 7.674                      |
| 2911   |     | MTBJ DAIDO LIFE FOREIGN EQUITY MOTHER FD                      | CARDARELLI ANGELO | 2.780                      |

# ASSEMBLEA ORDINARIA 12 MAGGIO 2016

Segreteria Societaria - Ufficio Titoli

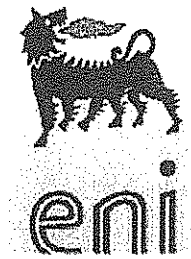

*Handwritten signature*

81607/969

Unica convocazione

Esito della votazione sul punto 1

**Bilancio di esercizio al 31 dicembre 2015 di Eni S.p.A. Deliberazioni relative. Presentazione Bilancio consolidato al 31 dicembre 2015. Relazioni degli Amministratori, del Collegio Sindacale e della Società di revisione**

**Elenco Favorevoli**

| SCHEDA | VPC NOMINATIVO AZIONISTA   | DELEGATO          | NUMERO DI AZIONI TOTALE |
|--------|--|-------------------|-------------------------|
| 1097   | MULTI-STYLE, MULTI-MANAGER FUNDS PLC<br>CARDARELLI ANGELO                          | CARDARELLI ANGELO | 61.088                  |
| 1552   | MULTI-STYLE, MULTI-MANAGER FUNDS PLC<br>CARDARELLI ANGELO                          | CARDARELLI ANGELO | 185.000                 |
| 2626   | MULTIMIX WHOLESALE INT SHARES TRUST<br>CARDARELLI ANGELO                           | CARDARELLI ANGELO | 151.734                 |
| 73     | MUNDER INTERNATIONAL FUND CORE EQUITY<br>CARDARELLI ANGELO                         | CARDARELLI ANGELO | 4.205                   |
| 2055   | MUNICIPAL EMPLOYEES' ANNUITY AND BENEFIT FUND OF CHICAGO<br>CARDARELLI ANGELO      | CARDARELLI ANGELO | 39.887                  |
| 351    | MURRAY INTERNATIONAL TRUST PLC<br>CARDARELLI ANGELO                                | CARDARELLI ANGELO | 1.870.000               |
| 2627   | Mercer Unhedged Overseas Shares Trust<br>CARDARELLI ANGELO                         | CARDARELLI ANGELO | 8.261                   |
| 760    | N 1 RENDEMENT USINOR<br>CARDARELLI ANGELO  | CARDARELLI ANGELO | 8.471                   |
| 2437   | NADAUD<br>CARDARELLI ANGELO  | CARDARELLI ANGELO | 21.793                  |
| 2056   | NAT WEST BANK PLC AS TRUSTEE OF LEG & GEN GLOBAL EQT IND FD<br>CARDARELLI ANGELO   | CARDARELLI ANGELO | 4.128                   |
| 2057   | NAT WEST BK AS TRUSTEE OF LEGAL & GENERAL EUROPEAN INDEX TR<br>CARDARELLI ANGELO   | CARDARELLI ANGELO | 1.495.453               |
| 2058   | NAT WEST BK PLC AS TRUSTEE OF THE LEGAL & GENERAL INT IND TR<br>CARDARELLI ANGELO  | CARDARELLI ANGELO | 72.805                  |
| 1645   | NAT WESTM BK PLC ATF THE PRUD QUAL INV SC UM UT- PRUD E QIS F<br>CARDARELLI ANGELO | CARDARELLI ANGELO | 641.525                 |
| 1868   | NATIONAL COUNCIL FOR SOCIAL SECURITY FUND, P.R.C<br>CARDARELLI ANGELO              | CARDARELLI ANGELO | 28.761                  |
| 1869   | NATIONAL COUNCIL FOR SOCIAL SECURITY FUND, P.R.C<br>CARDARELLI ANGELO              | CARDARELLI ANGELO | 21.253                  |
| 1870   | NATIONAL COUNCIL FOR SOCIAL SECURITY FUND, P.R.C<br>CARDARELLI ANGELO              | CARDARELLI ANGELO | 34.694                  |
| 1871   | NATIONAL COUNCIL FOR SOCIAL SECURITY FUND, P.R.C<br>CARDARELLI ANGELO              | CARDARELLI ANGELO | 66.000                  |
| 1872   | NATIONAL COUNCIL FOR SOCIAL SECURITY FUND, P.R.C<br>CARDARELLI ANGELO              | CARDARELLI ANGELO | 117.966                 |
| 1873   | NATIONAL COUNCIL FOR SOCIAL SECURITY FUND, P.R.C<br>CARDARELLI ANGELO              | CARDARELLI ANGELO | 139.147                 |
| 1874   | NATIONAL COUNCIL FOR SOCIAL SECURITY FUND, P.R.C<br>CARDARELLI ANGELO              | CARDARELLI ANGELO | 108.800                 |
| 1875   | NATIONAL COUNCIL FOR SOCIAL SECURITY FUND, P.R.C<br>CARDARELLI ANGELO              | CARDARELLI ANGELO | 119.477                 |
| 1876   | NATIONAL COUNCIL FOR SOCIAL SECURITY FUND, P.R.C<br>CARDARELLI ANGELO              | CARDARELLI ANGELO | 230.954                 |
| 48     | NATIONAL COUNCIL FOR SOCIAL SECURITY FUND.<br>CARDARELLI ANGELO                    | CARDARELLI ANGELO | 22.615                  |

*Handwritten signature*

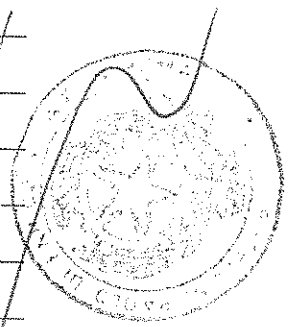

# ASSEMBLEA ORDINARIA

81607/940 12 MAGGIO 2016

Segreteria Societaria - Ufficio Titoli



Unica convocazione

Esito della votazione sul punto 1

Bilancio di esercizio al 31 dicembre 2015 di Eni S.p.A. Deliberazioni relative.  
Presentazione Bilancio consolidato al 31 dicembre 2015. Relazioni degli  
Amministratori, del Collegio Sindacale e della Società di revisione

## Elenco Favorevoli

| SCHEDA | VPC NOMINATIVO AZIONISTA   | DELEGATO          | NUMERO DI AZIONI<br>TOTALE |
|--------|--|-------------------|----------------------------|
| 408    | NATIONAL TREASURY MANAGEMENT AGENCY (AS CONTROLLER AND MANAGER OF THE IRELAND ST | CARDARELLI ANGELO | 250.913                    |
| 1711   | NATIONAL TRUST FOR SCOTLAND  | CARDARELLI ANGELO | 38.902                     |
| 2003   | NATIONAL WESTMINSTER BANK PLC AS TR OF JUPITER ABS RETURN F                      | CARDARELLI ANGELO | 100.000                    |
| 2002   | NATIONAL WESTMINSTER BANK PLC AS TR OF JUPITER EUROP INC F                       | CARDARELLI ANGELO | 111.282                    |
| 2013   | NATIONAL WESTMINSTER BANK PLC AS TRUSTEE OF KES STRAT INV F                      | CARDARELLI ANGELO | 17.526                     |
| 1752   | NATIONAL WESTMINSTER BK PLC AS TR OF BARING TARGETED RETURN F                    | CARDARELLI ANGELO | 18.008                     |
| 2916   | NATIONAL WESTMINSTER REAL RETURN JP MORGAN FUND FINSBURY                         | CARDARELLI ANGELO | 1.036                      |
| 3038   | NATIONWIDE INTERNATIONAL INDEX FUND  | CARDARELLI ANGELO | 364.739                    |
| 2248   | NATIXIS AM   | CARDARELLI ANGELO | 114.496                    |
| 56     | NATWEST OLD MUTUAL HENDRSON EURO FD LTD  | CARDARELLI ANGELO | 78.420                     |
| 1995   | NAV CANADA PENSION PLAN  | CARDARELLI ANGELO | 7.504                      |
| 2481   | NAVARRRE INVESTISSEMENT  | CARDARELLI ANGELO | 5.323                      |
| 1976   | NAVISTAR, INC. RETIREE HEALTH BENEFIT TRUST                                      | CARDARELLI ANGELO | 19.173                     |
| 1554   | NEBRASKA PUBLIC EMPLOYEES RETIREMENT SYSTEMS                                     | CARDARELLI ANGELO | 295.746                    |
| 2245   | NESTLE FRANCE EQUILIBRE  | CARDARELLI ANGELO | 14.887                     |
| 1483   | NEW ENGLANDTEAMSTERS AND TRUCKING INDUSTRY PENSION PLAN                          | CARDARELLI ANGELO | 87.321                     |
| 2004   | NEW IRELAND ASSURANCE COMPANY PLC  | CARDARELLI ANGELO | 163.406                    |
| 2005   | NEW IRELAND ASSURANCE COMPANY PLC  | CARDARELLI ANGELO | 8.837                      |
| 2006   | NEW IRELAND ASSURANCE COMPANY PLC  | CARDARELLI ANGELO | 16.882                     |
| 2007   | NEW IRELAND ASSURANCE COMPANY PLC  | CARDARELLI ANGELO | 53.894                     |
| 2008   | NEW IRELAND ASSURANCE COMPANY PLC  | CARDARELLI ANGELO | 564.930                    |
| 2009   | NEW IRELAND ASSURANCE COMPANY PLC  | CARDARELLI ANGELO | 11.101                     |
| 2010   | NEW IRELAND ASSURANCE COMPANY PLC  | CARDARELLI ANGELO | 99.421                     |

# ASSEMBLEA ORDINARIA 12 MAGGIO 2016

Segreteria Societaria - Ufficio Titoli



*Mano*

Unica convocazione

Esito della votazione sul punto 1

**Bilancio di esercizio al 31 dicembre 2015 di Eni S.p.A. Deliberazioni relative. Presentazione Bilancio consolidato al 31 dicembre 2015. Relazioni degli Amministratori, del Collegio Sindacale e della Società di revisione**

81607/971

**Elenco Favorevoli**

| SCHEDA | VPC | NOMINATIVO AZIONISTA  | DELEGATO          | NUMERO DI AZIONI TOTALE |
|--------|-----|---|-------------------|-------------------------|
| 2011   |     | NEW IRELAND ASSURANCE COMPANY PLC                             | CARDARELLI ANGELO | 147.457                 |
| 2012   |     | NEW IRELAND ASSURANCE COMPANY PLC                             | CARDARELLI ANGELO | 237.000                 |
| 2021   |     | NEW IRELAND SUPERANNUATION FUND                               | CARDARELLI ANGELO | 90.559                  |
| 3044   |     | NEW MEXICO STATE INVESTMENT COUNCIL                           | CARDARELLI ANGELO | 120.699                 |
| 1144   |     | NEW SHIPS, INC. PENSION MASTER TRUST                          | CARDARELLI ANGELO | 31.107                  |
| 2913   |     | NEW WORLD FUND, INC   | CARDARELLI ANGELO | 780.000                 |
| 3078   |     | NEW YORK STATE COMMON RETIREMENT FUND                         | CARDARELLI ANGELO | 63.300                  |
| 3079   |     | NEW YORK STATE COMMON RETIREMENT FUND                         | CARDARELLI ANGELO | 473.762                 |
| 1142   |     | NEW YORK STATE DEFERRED COMPENSATION PLAN                     | CARDARELLI ANGELO | 76.746                  |
| 1318   |     | NEW YORK STATE TEACHERS RETIREMENT SYSTEM                     | CARDARELLI ANGELO | 1.073.739               |
| 1319   |     | NEW YORK STATE TEACHERS RETIREMENT SYSTEM                     | CARDARELLI ANGELO | 40.747                  |
| 1320   |     | NEW YORK STATE TEACHERS RETIREMENT SYSTEM                     | CARDARELLI ANGELO | 19.414                  |
| 1887   |     | NEW ZEALAND SUPERANNUATION FUND                               | CARDARELLI ANGELO | 185.631                 |
| 1888   |     | NEW ZEALAND SUPERANNUATION FUND                               | CARDARELLI ANGELO | 109.183                 |
| 1889   |     | NEW ZEALAND SUPERANNUATION FUND                               | CARDARELLI ANGELO | 208.753                 |
| 1379   |     | NEXTAM PARTNERS   | CARDARELLI ANGELO | 2.801                   |
| 527    |     | NEXTERA ENERGY DUANE ARNOLD LLCNQ DECOMMISSIONING TRUST       | CARDARELLI ANGELO | 3.602                   |
| 528    |     | NEXTERA ENERGY DUANE ARNOLD LLCNQ DECOMMISSIONING TRUST       | CARDARELLI ANGELO | 4.231                   |
| 2801   |     | NFS LIMITED   | CARDARELLI ANGELO | 162.284                 |
| 2803   |     | NFS LIMITED   | CARDARELLI ANGELO | 95.624                  |
| 2804   |     | NFS LIMITED   | CARDARELLI ANGELO | 110.274                 |
| 1714   |     | NGAM INVESTMENT FUNDS U.K. ICVC - SEEYOND FACT + EU EX UK EQF | CARDARELLI ANGELO | 3.246                   |
| 1768   |     | NGEE ANN POLYTECHNIC  | CARDARELLI ANGELO | 1.027                   |

*Mano*

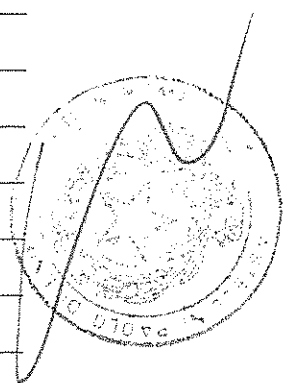

**ASSEMBLEA ORDINARIA**  
**81607/972 12 MAGGIO 2016**

Segreteria Societaria - Ufficio Titoli



Unica convocazione

Esito della votazione sul punto 1

**Bilancio di esercizio al 31 dicembre 2015 di Eni S.p.A. Deliberazioni relative.  
 Presentazione Bilancio consolidato al 31 dicembre 2015. Relazioni degli  
 Amministratori, del Collegio Sindacale e della Società di revisione**

**Elenco Favorevoli**

| SCHEDA | VPC | NOMINATIVO AZIONISTA   | DELEGATO          | NUMERO DI AZIONI<br>TOTALE |
|--------|-----|--|-------------------|----------------------------|
| 3258   |     | NIGOSC ADMINISTERS NILG PENSION FUND                         | CARDARELLI ANGELO | 133.048                    |
| 622    |     | NINE MILE POINT NDT QUALIFIED PARTNERSHIP                    | CARDARELLI ANGELO | 27.000                     |
| 1793   |     | NISSAN NORTH AMERICA, INC. EMPLOYEE RETIREMENT PL MSTR TRUST | CARDARELLI ANGELO | 5.970                      |
| 2352   |     | NMM5 GHDE SCH ACCOUNT  | CARDARELLI ANGELO | 433.320                    |
| 2379   |     | NN (L)   | CARDARELLI ANGELO | 713.521                    |
| 341    |     | NN PARAPLUFONDS 1 N.V.                                       | CARDARELLI ANGELO | 495.411                    |
| 2732   |     | NOMURA TRUST BANKING TRUSTEE NIKKO GLOBA                     | CARDARELLI ANGELO | 175.520                    |
| 1594   |     | NORFOLK COUNTY RETIREMENT SYSTEM                             | CARDARELLI ANGELO | 26.558                     |
| 96     |     | NORGES BANK  | CARDARELLI ANGELO | 1.679.855                  |
| 1917   |     | NORTHERN FUNDS - INTERNATIONAL EQUITY INDEX FUND             | CARDARELLI ANGELO | 888.776                    |
| 1925   |     | NORTHERN TRUST GLOBAL INVESTMENTS COLLECTIVE FUNDS TRUST     | CARDARELLI ANGELO | 3.712.772                  |
| 1980   |     | NORTHERN TRUST GLOBAL INVESTMENTS COLLECTIVE FUNDS TRUST     | CARDARELLI ANGELO | 105.773                    |
| 1981   |     | NORTHERN TRUST GLOBAL INVESTMENTS COLLECTIVE FUNDS TRUST     | CARDARELLI ANGELO | 872.033                    |
| 1982   |     | NORTHERN TRUST GLOBAL INVESTMENTS COLLECTIVE FUNDS TRUST     | CARDARELLI ANGELO | 333.849                    |
| 2070   |     | NORTHERN TRUST INVESTMENT FUNDS PUBLIC LIMITED COMPANY       | CARDARELLI ANGELO | 198.933                    |
| 1851   |     | NORTHERN TRUST MULTI-ADVISOR FUNDS                           | CARDARELLI ANGELO | 32.963                     |
| 2039   |     | NORTHERN TRUST UCITS COMMON CONTRACTUAL FUND                 | CARDARELLI ANGELO | 71.773                     |
| 2040   |     | NORTHERN TRUST UCITS COMMON CONTRACTUAL FUND                 | CARDARELLI ANGELO | 549.870                    |
| 2041   |     | NORTHERN TRUST UCITS COMMON CONTRACTUAL FUND                 | CARDARELLI ANGELO | 16.838                     |
| 2097   |     | NORTHERN TRUST UCITS FGR FUND                                | CARDARELLI ANGELO | 417.541                    |
| 1138   |     | NORTHROP GRUMMAN CORPORATION VEBA MASTER TRUST I             | CARDARELLI ANGELO | 6.105                      |
| 230    |     | NORTHWEST NATURAL GAS COMPANY RETIREMENT TRUST               | CARDARELLI ANGELO | 38.629                     |
| 2237   |     | NORTHWESTERN MUTUAL SERIES F                                 | CARDARELLI ANGELO | 1.116.505                  |



# ASSEMBLEA ORDINARIA 12 MAGGIO 2016

Segreteria Societaria - Ufficio Titoli

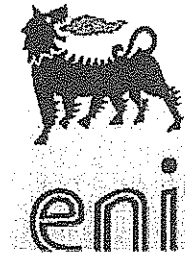

Unica convocazione

Esito della votazione sul punto 1

**Bilancio di esercizio al 31 dicembre 2015 di Eni S.p.A. Deliberazioni relative. Presentazione Bilancio consolidato al 31 dicembre 2015. Relazioni degli Amministratori, del Collegio Sindacale e della Società di revisione**

81607/973

*Man*

**Elenco Favorevoli**

| SCHEDA VPC | NOMINATIVO AZIONISTA  | DELEGATO          | NUMERO DI AZIONI TOTALE |
|------------|---|-------------------|-------------------------|
| 2240       | NORTHWESTERN MUTUAL SERIES F                                  | CARDARELLI ANGELO | 311.884                 |
| 2348       | NOTENSTEIN SUSTAINABLE BALANCED ALLOCATION CHF                | CARDARELLI ANGELO | 5.000                   |
| 1681       | NOTTINGHAMSHIRE COUNTY COUNCIL PENSION FUND                   | CARDARELLI ANGELO | 237.905                 |
| 1682       | NOTTINGHAMSHIRE COUNTY COUNCIL PENSION FUND                   | CARDARELLI ANGELO | 157.102                 |
| 862        | NOVARTIS CORPORATION PENSION MASTER TRUST                     | CARDARELLI ANGELO | 36.596                  |
| 1975       | NT UNIT TRUST   | CARDARELLI ANGELO | 274.930                 |
| 1771       | NTCC COLLECTIVE FUNDS FOR EMPLOYEE BENEFIT TRUSTS             | CARDARELLI ANGELO | 73.421                  |
| 1795       | NTCC COLLECTIVE FUNDS FOR EMPLOYEE BENEFIT TRUSTS             | CARDARELLI ANGELO | 78.607                  |
| 1867       | NTCC COLLECTIVE FUNDS FOR GRANTOR TRUSTS                      | CARDARELLI ANGELO | 19.787                  |
| 1794       | NTGI - QM COMM DAILY ALL COUNTRY WD EX-US EQ INDEX F - LEND   | CARDARELLI ANGELO | 105.143                 |
| 1770       | NTGI-QM COMMON DAILY ALL COUNWD EX-US INV MKT INDEX F NONLEND | CARDARELLI ANGELO | 80.019                  |
| 1792       | NTGI-QM COMMON DAILY EAFE INDEX FUND - LENDING                | CARDARELLI ANGELO | 184.499                 |
| 1764       | NTGI-QM COMMON DAILY EAFE INDEX FUND - NON LENDING            | CARDARELLI ANGELO | 189.087                 |
| 1824       | NUCLEAR ELECTRIC INSURANCE LIMITED                            | CARDARELLI ANGELO | 408.956                 |
| 353        | NUCLEAR LIABILITIES FUND LIMITED                              | CARDARELLI ANGELO | 61.892                  |
| 102        | NUMERIC INVESTORS LLC   | CARDARELLI ANGELO | 780.890                 |
| 2278       | NUMERIC INVESTORS LLC   | CARDARELLI ANGELO | 85.240                  |
| 2934       | NVIT INTERNATIONAL INDEX FUND                                 | CARDARELLI ANGELO | 378.506                 |
| 3131       | O'SHARES FTSE EUROPE QUALITY DIVIDEND ET                      | CARDARELLI ANGELO | 21.919                  |
| 2350       | ODDO ET CIE   | CARDARELLI ANGELO | 97.955                  |
| 2810       | ODDO MERITEN ASSET MAN.GMBH WIEHEN FONDS                      | CARDARELLI ANGELO | 18.880                  |
| 1523       | OFFICEMAX MASTER TRUST  | CARDARELLI ANGELO | 54.396                  |
| 414        | OHRA ZIEKTEKOSTENVERZEKERINGEN N.V                            | CARDARELLI ANGELO | 30.260                  |

*Man*

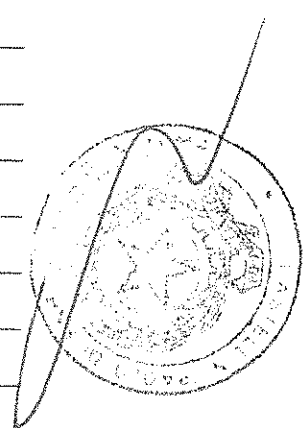

**ASSEMBLEA ORDINARIA**81607/944 **12 MAGGIO 2016**

Segreteria Societaria - Ufficio Titoli

**eni**

Unica convocazione

Esito della votazione sul punto 1

Bilancio di esercizio al 31 dicembre 2015 di Eni S.p.A. Deliberazioni relative.  
Presentazione Bilancio consolidato al 31 dicembre 2015. Relazioni degli  
Amministratori, del Collegio Sindacale e della Società di revisione

## Elenco Favorevoli

| SCHEDA | VPC NOMINATIVO AZIONISTA                                      | DELEGATO          | NUMERO DI AZIONI<br>TOTALE |
|--------|---|-------------------|----------------------------|
| 463    | OIL CASUALTY INVESTMENT CORPORATION LTD                       | CARDARELLI ANGELO | 85.120                     |
| 464    | OIL CASUALTY INVESTMENT CORPORATION LTD                       | CARDARELLI ANGELO | 290.900                    |
| 944    | OKLAHOMA FIREFIGHTERS PENSION & RETIREMENT SYSTEM             | CARDARELLI ANGELO | 110.163                    |
| 1828   | OKLAHOMA PUBLIC EMPLOYEES RETIREMENT SYSTEM                   | CARDARELLI ANGELO | 605.219                    |
| 535    | OLD WESTBURY (CAYMAN) FUNDS SPC-OW (CAYMAN) LARGE CAP CORE SP | CARDARELLI ANGELO | 21.345                     |
| 340    | OLD WESTBURY LARGE CAP CORE FUND                              | CARDARELLI ANGELO | 1.029.070                  |
| 1655   | OMERS ADMINISTRATION CORPORATION                              | CARDARELLI ANGELO | 21.166                     |
| 2880   | ONEPATH GLOBAL SHARES LARGE CAP UNHEDGED                      | CARDARELLI ANGELO | 208.236                    |
| 2861   | ONEPATH LOW VOLATILITY GLOBAL EQUITY INDEX POOL               | CARDARELLI ANGELO | 16.020                     |
| 523    | ONTARIO POWER GENERATION INC .                                | CARDARELLI ANGELO | 105.303                    |
| 695    | ONTARIO POWER GENERATION INC .                                | CARDARELLI ANGELO | 123.951                    |
| 633    | ONTARIO POWER GENERATION INC. PENSION PLAN                    | CARDARELLI ANGELO | 49.603                     |
| 634    | ONTARIO POWER GENERATION INC. PENSION PLAN                    | CARDARELLI ANGELO | 314.681                    |
| 1143   | ONTARIO TEACHERS PENSION PLAN BOARD                           | CARDARELLI ANGELO | 1.441.998                  |
| 1565   | ONTARIO TEACHERS PENSION PLAN BOARD                           | CARDARELLI ANGELO | 744.708                    |
| 174    | OPCVM SEEYOND EQUITY FACTOR INVESTING EURO                    | CARDARELLI ANGELO | 14.762                     |
| 412    | OPEC FUND FOR INTERNATIONAL DEVELOPMENT                       | CARDARELLI ANGELO | 124.921                    |
| 632    | OPERATING ENGINEERS LOCAL 101 PENSION FUND                    | CARDARELLI ANGELO | 50.244                     |
| 1883   | OPSEU PENSION PLAN TRUST FUND                                 | CARDARELLI ANGELO | 19.759                     |
| 1095   | ORANGE COUNTY EMPLOYEES RETIREMENT SYSTEM                     | CARDARELLI ANGELO | 139.989                    |
| 1548   | ORANGE COUNTY EMPLOYEES RETIREMENT SYSTEM                     | CARDARELLI ANGELO | 29.581                     |
| 1496   | OREGON PUBLIC EMPLOYEES RETIREMENT SYSTEM                     | CARDARELLI ANGELO | 1.491.902                  |
| 2043   | OVERSTONE COMMON CONTRACTUAL FUND                             | CARDARELLI ANGELO | 941.392                    |

# ASSEMBLEA ORDINARIA 12 MAGGIO 2016

Segreteria Societaria - Ufficio Titoli



Mury

Unica convocazione

Esito della votazione sul punto 1

**Bilancio di esercizio al 31 dicembre 2015 di Eni S.p.A. Deliberazioni relative. Presentazione Bilancio consolidato al 31 dicembre 2015. Relazioni degli Amministratori, del Collegio Sindacale e della Società di revisione**

81607/975

**Elenco Favorevoli**

| SCHEDA | VPC | NOMINATIVO AZIONISTA  | DELEGATO          | NUMERO DI AZIONI TOTALE |
|--------|-----|---|-------------------|-------------------------|
| 2050   |     | OVERSTONE FUND PLC  | CARDARELLI ANGELO | 41.294                  |
| 2051   |     | OVERSTONE FUND PLC  | CARDARELLI ANGELO | 1.922.425               |
| 2052   |     | OVERSTONE FUND PLC  | CARDARELLI ANGELO | 4.283                   |
| 2053   |     | OVERSTONE FUND PLC  | CARDARELLI ANGELO | 3.263                   |
| 2054   |     | OVERSTONE FUND PLC  | CARDARELLI ANGELO | 58.333                  |
| 3111   |     | OWENS CORNING DEFINED BENEFIT MASTER TRU                      | CARDARELLI ANGELO | 5.249                   |
| 876    |     | P.H. GLATFELTER COMPANY MASTER RETIREMENT TRUST               | CARDARELLI ANGELO | 30.160                  |
| 1515   |     | PACE INTERNATIONAL EQUITY INVESTMENTS                         | CARDARELLI ANGELO | 217.441                 |
| 1516   |     | PACE INTERNATIONAL EQUITY INVESTMENTS                         | CARDARELLI ANGELO | 616.111                 |
| 1650   |     | PACE INTERNATIONAL EQUITY INVESTMENTS                         | CARDARELLI ANGELO | 44.838                  |
| 415    |     | PACER AUTOPILOT HEDGED EUROPEANINDEX ET                       | CARDARELLI ANGELO | 1.728                   |
| 717    |     | PACIFIC GAS AND ELECTRIC QUALIFIED CPUC DECOMMISSIONING TRUST | CARDARELLI ANGELO | 78.295                  |
| 1572   |     | PACIFIC SELECT FUND INTERNATIONAL LARGE CAP PORTFOLIO         | CARDARELLI ANGELO | 938.730                 |
| 726    |     | PANAGORA ASSET MANAGEMENT INC.                                | CARDARELLI ANGELO | 1.284                   |
| 727    |     | PANAGORA ASSET MANAGEMENT INC.                                | CARDARELLI ANGELO | 917                     |
| 17     |     | PANAGORA DIVERSIFIED ARBITRAGE MASTER FUND LTD                | CARDARELLI ANGELO | 4.147                   |
| 427    |     | PANAGORA DIVERSIFIED RISK MULTI-ASSET FUND, LTD.              | CARDARELLI ANGELO | 111.803                 |
| 1191   |     | PANAGORA DYNAMIC GLOBAL EQUITY (EX TOBACCO) FUND              | CARDARELLI ANGELO | 69.567                  |
| 1744   |     | PANAGORA DYNAMIC GLOBAL EQUITY FUND                           | CARDARELLI ANGELO | 21.605                  |
| 101    |     | PANAGORA DYNAMIC GLOBAL EXTENDED ALPHA FUND LTD               | CARDARELLI ANGELO | 13.323                  |
| 725    |     | PANAGORA GROUP TRUST .  | CARDARELLI ANGELO | 30.642                  |
| 2421   |     | PANAGORA RISK PARITY MULTI ASSET COLLECTIVE FUND              | CARDARELLI ANGELO | 2.537                   |
| 1049   |     | PARTNERS HEALTHCARE PENSION TRUST                             | CARDARELLI ANGELO | 77.447                  |

MURY

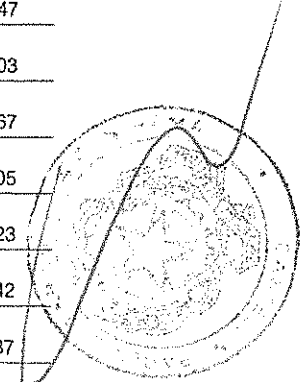

**ASSEMBLEA ORDINARIA**81607/946 **12 MAGGIO 2016**

Segreteria Societaria - Ufficio Titoli



Unica convocazione

Esito della votazione sul punto 1

Bilancio di esercizio al 31 dicembre 2015 di Eni S.p.A. Deliberazioni relative.  
Presentazione Bilancio consolidato al 31 dicembre 2015. Relazioni degli  
Amministratori, del Collegio Sindacale e della Società di revisione

## Elenco Favorevoli

| SCHEDA | VPC | NOMINATIVO AZIONISTA                                     | DELEGATO          | NUMERO DI AZIONI<br>TOTALE |
|--------|-----|--|-------------------|----------------------------|
| 863    |     | PARTNERS HEALTHCARE SYSTEM INC                           | CARDARELLI ANGELO | 100.308                    |
| 2614   |     | PARVEST  | CARDARELLI ANGELO | 268.864                    |
| 2615   |     | PARVEST  | CARDARELLI ANGELO | 1.703.260                  |
| 2618   |     | PARVEST  | CARDARELLI ANGELO | 495.928                    |
| 3160   |     | PAVILION INTERNAT FOCUSED EQUITY POOL                    | CARDARELLI ANGELO | 13.000                     |
| 1947   |     | PECO ENERGY COMPANY RETIREE MEDICAL TRUST                | CARDARELLI ANGELO | 23.843                     |
| 307    |     | PENN SERIES DEVELOPED INTERNATIONAL INDEX FUND           | CARDARELLI ANGELO | 20.206                     |
| 943    |     | PENSION FUND OF SUMITOMO MITSUI BANKING CORPORATION      | CARDARELLI ANGELO | 14.168                     |
| 973    |     | PENSION FUND OF SUMITOMO MITSUI BANKING CORPORATION      | CARDARELLI ANGELO | 14.961                     |
| 637    |     | PENSION FUND OF THE CHRISTIAN CHURCH DISCIPLES OF CHRIST | CARDARELLI ANGELO | 149.636                    |
| 635    |     | PENSION FUND SOCIETY OF THE BANK OF MONTREAL             | CARDARELLI ANGELO | 167.347                    |
| 640    |     | PENSION RESERVES INVESTMENT TRUST FUND                   | CARDARELLI ANGELO | 816.599                    |
| 641    |     | PENSION RESERVES INVESTMENT TRUST FUND                   | CARDARELLI ANGELO | 1.554.275                  |
| 19     |     | PENSIONSKASSE POST                                       | CARDARELLI ANGELO | 641.887                    |
| 962    |     | PEOPLE'S BANK OF CHINA                                   | CARDARELLI ANGELO | 98.561                     |
| 963    |     | PEOPLE'S BANK OF CHINA                                   | CARDARELLI ANGELO | 209.168                    |
| 966    |     | PEOPLE'S BANK OF CHINA                                   | CARDARELLI ANGELO | 16.361                     |
| 1200   |     | PEOPLE'S BANK OF CHINA                                   | CARDARELLI ANGELO | 710.276                    |
| 1201   |     | PEOPLE'S BANK OF CHINA                                   | CARDARELLI ANGELO | 1.563.635                  |
| 1210   |     | PEOPLE'S BANK OF CHINA                                   | CARDARELLI ANGELO | 181.321                    |
| 1214   |     | PEOPLE'S BANK OF CHINA                                   | CARDARELLI ANGELO | 162.685                    |
| 1216   |     | PEOPLE'S BANK OF CHINA                                   | CARDARELLI ANGELO | 339.165                    |
| 1219   |     | PEOPLE'S BANK OF CHINA                                   | CARDARELLI ANGELO | 77.738                     |

# ASSEMBLEA ORDINARIA 12 MAGGIO 2016

Segreteria Societaria - Ufficio Titoli



*Man*

Unica convocazione

Esito della votazione sul punto 1

Bilancio di esercizio al 31 dicembre 2015 di Eni S.p.A. Deliberazioni relative.  
Presentazione Bilancio consolidato al 31 dicembre 2015. Relazioni degli  
Amministratori, del Collegio Sindacale e della Società di revisione

81607/ff

**Elenco Favorevoli**

| SCHEDA | VPC | NOMINATIVO AZIONISTA                               | DELEGATO          | NUMERO DI AZIONI<br>TOTALE |
|--------|-----|--|-------------------|----------------------------|
| 1977   |     | PEPCO HOLDINGS RETIREMENT PLAN MASTER TRUST        | CARDARELLI ANGELO | 66.880                     |
| 1882   |     | PEPSICO CANADA ULC MASTER TRUST                    | CARDARELLI ANGELO | 63.682                     |
| 1918   |     | PEPSICO, INC. MASTER TRUST                         | CARDARELLI ANGELO | 233.993                    |
| 3162   |     | PERPETUAL ECONOMIC DIVERSIF. GLOBAL EQUI           | CARDARELLI ANGELO | 19.405                     |
| 3163   |     | PERPETUAL PRIVATE INTERNAT SHARE FUND              | CARDARELLI ANGELO | 25.647                     |
| 2959   |     | PETERCAM B FUND                                    | CARDARELLI ANGELO | 130.000                    |
| 124    |     | PETERCAM L FUND                                    | CARDARELLI ANGELO | 6.346                      |
| 125    |     | PETERCAM L FUND                                    | CARDARELLI ANGELO | 45.054                     |
| 440    |     | PETTELAAR EFFECTENBEW. INZ. SNSRESP. IND. FND      | CARDARELLI ANGELO | 366.806                    |
| 302    |     | PF INTERNATIONAL LARGE-CAP FUND                    | CARDARELLI ANGELO | 126.045                    |
| 638    |     | PG&E POSTRET. MEDICAL PLAN TR.MGMT & NONBARGAINING | CARDARELLI ANGELO | 3.359                      |
| 2721   |     | PI CH - EUROPEAN EX SWISS EQUITIES TRACKER EX SL   | CARDARELLI ANGELO | 83.330                     |
| 2723   |     | PI CH - EUROPEAN EX SWISS EQUITIES TRACKER EX SL   | CARDARELLI ANGELO | 241.588                    |
| 1256   |     | PINEBRIDGE GLOBAL FUNDS                            | CARDARELLI ANGELO | 76.605                     |
| 3169   |     | PINEBRIDGE GLOBAL TRUST CLASS                      | CARDARELLI ANGELO | 68.663                     |
| 2289   |     | PIONEER ASSET MANAGEMENT S.A                       | CARDARELLI ANGELO | 89.890                     |
| 2290   |     | PIONEER ASSET MANAGEMENT S.A                       | CARDARELLI ANGELO | 190.000                    |
| 2291   |     | PIONEER ASSET MANAGEMENT S.A                       | CARDARELLI ANGELO | 2.921.408                  |
| 2292   |     | PIONEER ASSET MANAGEMENT S.A                       | CARDARELLI ANGELO | 224.880                    |
| 2286   |     | PIONEER FUNDS - EUROP.RESEARCH                     | CARDARELLI ANGELO | 818.707                    |
| 2285   |     | PIONEER FUNDS - ITALIAN EQUITY                     | CARDARELLI ANGELO | 337.679                    |
| 2281   |     | PIONEER FUNDS-CORE EUR. EQUITY                     | CARDARELLI ANGELO | 82.011                     |
| 2282   |     | PIONEER FUNDS-CORE EUR. EQUITY                     | CARDARELLI ANGELO | 223.286                    |

*Man*

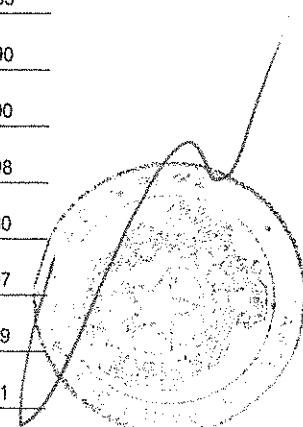

**ASSEMBLEA ORDINARIA**81607/948 **12 MAGGIO 2016**

Segreteria Societaria - Ufficio Titoli

**eni**

Unica convocazione

Esito della votazione sul punto 1

Bilancio di esercizio al 31 dicembre 2015 di Eni S.p.A. Deliberazioni relative.  
Presentazione Bilancio consolidato al 31 dicembre 2015. Relazioni degli  
Amministratori, del Collegio Sindacale e della Società di revisione

## Elenco Favorevoli

| SCHEDA | VPC | NOMINATIVO AZIONISTA   | DELEGATO          | NUMERO DI AZIONI<br>TOTALE |
|--------|-----|--|-------------------|----------------------------|
| 2284   |     | PIONEER FUNDS-EUROLAND EQUITY                                    | CARDARELLI ANGELO | 3.132.776                  |
| 2288   |     | PIONEER FUNDS-GLOB.EQ.TARGET I                                   | CARDARELLI ANGELO | 1.551.340                  |
| 2283   |     | PIONEER FUNDS-GLOB.MULTI ASSET                                   | CARDARELLI ANGELO | 56.283                     |
| 2287   |     | PIONEER FUNDS-TOP EUR. PLAYERS                                   | CARDARELLI ANGELO | 1.652.381                  |
| 2293   |     | PIONEER INVESTMENT MANAGEMENT                                    | CARDARELLI ANGELO | 96.280                     |
| 2294   |     | PIONEER INVESTMENT MANAGEMENT                                    | CARDARELLI ANGELO | 98.640                     |
| 2295   |     | PIONEER INVESTMENT MANAGEMENT                                    | CARDARELLI ANGELO | 91.220                     |
| 2296   |     | PIONEER INVESTMENT MANAGEMENT                                    | CARDARELLI ANGELO | 163.750                    |
| 2230   |     | PIONEER INVESTMENT MANAGEMENT SGRPA / AZIONARIO CRESCITA         | CARDARELLI ANGELO | 1.044.060                  |
| 2229   |     | PIONEER INVESTMENT MANAGEMENT SGRPA / AZIONARIO EUROPA           | CARDARELLI ANGELO | 714.413                    |
| 2297   |     | PIONEER STRUCTURED SOLUTION F.                                   | CARDARELLI ANGELO | 111.120                    |
| 2298   |     | PIONEER STRUCTURED SOLUTION F.                                   | CARDARELLI ANGELO | 129.570                    |
| 2299   |     | PIONEER STRUCTURED SOLUTION F.                                   | CARDARELLI ANGELO | 167.630                    |
| 2300   |     | PIONEER STRUCTURED SOLUTION F.                                   | CARDARELLI ANGELO | 65.730                     |
| 2301   |     | PIONEER STRUCTURED SOLUTION F.                                   | CARDARELLI ANGELO | 103.960                    |
| 2302   |     | PIONEER STRUCTURED SOLUTION F.                                   | CARDARELLI ANGELO | 74.820                     |
| 2303   |     | PIONEER STRUCTURED SOLUTION F.                                   | CARDARELLI ANGELO | 73.900                     |
| 646    |     | PITTSBURGH THEOLOGICAL SEMINARY OF THE PRESBYTERIAN CHURCH (USA) | CARDARELLI ANGELO | 8.536                      |
| 237    |     | PNC BANK NA  | CARDARELLI ANGELO | 6.510                      |
| 636    |     | POINT BEACH UNIT 1 AND UNIT 2 NQ TRUST-ACCOUNTING MECHANISM      | CARDARELLI ANGELO | 20.031                     |
| 342    |     | POOL RE JPM REI EQUITY POOL REINSURANCE COMPANY LIMITED          | CARDARELLI ANGELO | 21.455                     |
| 3153   |     | POWER CORPORATION SUPERANNUATION PLA                             | CARDARELLI ANGELO | 87.695                     |
| 259    |     | POWERSHARES GLOBAL FUNDS IRELAND PLC                             | CARDARELLI ANGELO | 17.719                     |

# ASSEMBLEA ORDINARIA 12 MAGGIO 2016

Segreteria Societaria - Ufficio Titoli



*Handwritten signature*  
81607/319

Unica convocazione

Esito della votazione sul punto 1

**Bilancio di esercizio al 31 dicembre 2015 di Eni S.p.A. Deliberazioni relative.  
Presentazione Bilancio consolidato al 31 dicembre 2015. Relazioni degli  
Amministratori, del Collegio Sindacale e della Società di revisione**

**Elenco Favorevoli**

| SCHEDA | VPC | NOMINATIVO AZIONISTA                                    | DELEGATO          | NUMERO DI AZIONI<br>TOTALE |
|--------|-----|---|-------------------|----------------------------|
| 288    |     | POWERSHARES GLOBAL FUNDS IRELAND PLC                    | CARDARELLI ANGELO | 6.150                      |
| 258    |     | POWERSHARES GLOBAL FUNDS IRELAND PUBLIC LIMITED COMPANY | CARDARELLI ANGELO | 7.433                      |
| 2460   |     | PRADO ACTIONS   | CARDARELLI ANGELO | 662.048                    |
| 2587   |     | PRCO COFONDS I  | CARDARELLI ANGELO | 25.000                     |
| 813    |     | PREDIQUANT A2 - ACTIONS EMERGENTES                      | CARDARELLI ANGELO | 197.068                    |
| 812    |     | PREDIQUANT A2 - DIVIDENDES EURO                         | CARDARELLI ANGELO | 481.481                    |
| 814    |     | PREDIQUANT A2 ACTIONS EUROPE                            | CARDARELLI ANGELO | 498.440                    |
| 1924   |     | PRESBYTERIAN CHURCH (USA) FOUNDATION                    | CARDARELLI ANGELO | 6.293                      |
| 197    |     | PREVIPOSTE  | CARDARELLI ANGELO | 49.117                     |
| 198    |     | PREVIPOSTE  | CARDARELLI ANGELO | 133.206                    |
| 199    |     | PREVIPOSTE  | CARDARELLI ANGELO | 70.350                     |
| 1815   |     | PRIMPOOL INC.   | CARDARELLI ANGELO | 6.581                      |
| 304    |     | PRINCIPAL FUNDS INC GLOBAL MULTI STRATEGY FUND          | CARDARELLI ANGELO | 5.303                      |
| 275    |     | PRINCIPAL FUNDS INC INTERNATIONAL VALUE FUND 1          | CARDARELLI ANGELO | 1.447.793                  |
| 276    |     | PRINCIPAL FUNDS INC INTERNATIONAL VALUE FUND 1          | CARDARELLI ANGELO | 143.901                    |
| 289    |     | PRINCIPAL FUNDS INC.-INTERNATIONAL EQUITY INDEX FUND    | CARDARELLI ANGELO | 172.854                    |
| 402    |     | PRINCIPAL FUNDS, INC. - SYSTEMATEX INTERNATIONAL FUND   | CARDARELLI ANGELO | 15.020                     |
| 297    |     | PRINCIPAL GLOBAL INVESTORS FUNDS                        | CARDARELLI ANGELO | 7.427                      |
| 47     |     | PRINCIPAL MPF EUROPEAN EQUITY FUND                      | CARDARELLI ANGELO | 7.685                      |
| 41     |     | PRINCIPAL TRUST COMPANY ASIA LIMITED                    | CARDARELLI ANGELO | 6.033                      |
| 447    |     | PROMEDICA HEALTH SYSTEM INC. CASH BALANCE RETIREM       | CARDARELLI ANGELO | 18.976                     |
| 446    |     | PROMEDICA HEALTH SYSTEM TRUST                           | CARDARELLI ANGELO | 58.600                     |
| 3130   |     | PROSHARES HEDGED FTSE EUROPE ETF                        | CARDARELLI ANGELO | 1.630                      |

*Handwritten signature*

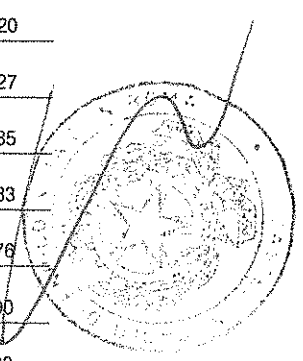

**ASSEMBLEA ORDINARIA**81607/980 **12 MAGGIO 2016**

Segreteria Societaria - Ufficio Titoli

**eni**

Unica convocazione

Esito della votazione sul punto 1

Bilancio di esercizio al 31 dicembre 2015 di Eni S.p.A. Deliberazioni relative.  
Presentazione Bilancio consolidato al 31 dicembre 2015. Relazioni degli  
Amministratori, del Collegio Sindacale e della Società di revisione

## Elenco Favorevoli

| SCHEDA | VPC | NOMINATIVO AZIONISTA                                     | DELEGATO          | NUMERO DI AZIONI<br>TOTALE |
|--------|-----|--|-------------------|----------------------------|
| 3152   |     | PROVINCE OF PRINCE EDWARD ISL MASTER TR                  | CARDARELLI ANGELO | 119.544                    |
| 620    |     | PROVINCE PF NEWFOUNLAND AND LABRADOR POOLED PENSION FUND | CARDARELLI ANGELO | 34.715                     |
| 3186   |     | PRUDENTIAL ASSURANCE COMPANY LTD                         | CARDARELLI ANGELO | 5.133.396                  |
| 3188   |     | PRUDENTIAL ASSURANCE COMPANY LTD                         | CARDARELLI ANGELO | 69.948                     |
| 3189   |     | PRUDENTIAL ASSURANCE COMPANY LTD                         | CARDARELLI ANGELO | 459.072                    |
| 3191   |     | PRUDENTIAL ASSURANCE COMPANY LTD                         | CARDARELLI ANGELO | 120.270                    |
| 3187   |     | PRUDENTIAL PENSIONS LIMITED                              | CARDARELLI ANGELO | 237.487                    |
| 3190   |     | PRUDENTIAL PENSIONS LIMITED                              | CARDARELLI ANGELO | 50.497                     |
| 1321   |     | PRUDENTIAL RETIREMENT INSURANCE & ANNUITY COMPANY        | CARDARELLI ANGELO | 161.815                    |
| 1322   |     | PRUDENTIAL RETIREMENT INSURANCE & ANNUITY COMPANY        | CARDARELLI ANGELO | 83.518                     |
| 1323   |     | PRUDENTIAL RETIREMENT INSURANCE & ANNUITY COMPANY        | CARDARELLI ANGELO | 7.295                      |
| 1324   |     | PRUDENTIAL RETIREMENT INSURANCE & ANNUITY COMPANY        | CARDARELLI ANGELO | 22.813                     |
| 254    |     | PS FTSE RAFI DEVEL MAR EXUS PORT                         | CARDARELLI ANGELO | 367.538                    |
| 2304   |     | PSF-DIV TARGET INC 112021                                | CARDARELLI ANGELO | 13.100                     |
| 642    |     | PUBLIC EMPLOYEE RETIREMENT SYSTEM OF IDAHO               | CARDARELLI ANGELO | 93.370                     |
| 643    |     | PUBLIC EMPLOYEE RETIREMENT SYSTEM OF IDAHO               | CARDARELLI ANGELO | 456.750                    |
| 644    |     | PUBLIC EMPLOYEE RETIREMENT SYSTEM OF IDAHO               | CARDARELLI ANGELO | 605.407                    |
| 1954   |     | PUBLIC EMPLOYEES RETIREMENT ASSOCIATION OF COLORADO      | CARDARELLI ANGELO | 1.379.401                  |
| 2042   |     | PUBLIC EMPLOYEES RETIREMENT ASSOCIATION OF COLORADO      | CARDARELLI ANGELO | 711.168                    |
| 612    |     | PUBLIC EMPLOYEES RETIREMENT SYSTEM OF MISSISSIPI         | CARDARELLI ANGELO | 283.253                    |
| 623    |     | PUBLIC EMPLOYEES RETIREMENT SYSTEM OF NEVADA             | CARDARELLI ANGELO | 884.624                    |
| 624    |     | PUBLIC EMPLOYEES RETIREMENT SYSTEM OF NEVADA             | CARDARELLI ANGELO | 413.631                    |
| 2960   |     | PUBLIC EMPLOYEES RETIREMENT SYSTEM OF OH                 | CARDARELLI ANGELO | 152.853                    |



# ASSEMBLEA ORDINARIA 12 MAGGIO 2016

Segreteria Societaria - Ufficio Titoli



*Murphy*

Unica convocazione

Esito della votazione sul punto 1

**Bilancio di esercizio al 31 dicembre 2015 di Eni S.p.A. Deliberazioni relative.  
Presentazione Bilancio consolidato al 31 dicembre 2015. Relazioni degli  
Amministratori, del Collegio Sindacale e della Società di revisione**

81607/981

**Elenco Favorevoli**

| SCHEDA | VPC | NOMINATIVO AZIONISTA   | DELEGATO          | NUMERO DI AZIONI<br>TOTALE |
|--------|-----|--|-------------------|----------------------------|
| 2961   |     | PUBLIC EMPLOYEES RETIREMENT SYSTEM OF OH                                 | CARDARELLI ANGELO | 180.017                    |
| 500    |     | PUBLIC SCHOOL TEACHERS' PENSION AND RETIREMENT FUND OF CHICAGO           | CARDARELLI ANGELO | 139.170                    |
| 680    |     | PUBLIC SECTOR PENSION INVESTMENT BOARD                                   | CARDARELLI ANGELO | 142.741                    |
| 681    |     | PUBLIC SECTOR PENSION INVESTMENT BOARD                                   | CARDARELLI ANGELO | 261.731                    |
| 682    |     | PUBLIC SECTOR PENSION INVESTMENT BOARD                                   | CARDARELLI ANGELO | 343.372                    |
| 683    |     | PUBLIC SECTOR PENSION INVESTMENT BOARD                                   | CARDARELLI ANGELO | 402.917                    |
| 457    |     | PUBLIC SERVICE ENTERPRISE GROUPMASTER RETIREMENT TRUST                   | CARDARELLI ANGELO | 51.675                     |
| 621    |     | PUBLIC SERVICE PENSION PLAN FUND   | CARDARELLI ANGELO | 38.300                     |
| 904    |     | PUTNAM DYNAMIC ASSET ALLOCATION BALANCED FUND                            | CARDARELLI ANGELO | 19.317                     |
| 905    |     | PUTNAM DYNAMIC ASSET ALLOCATION CONSERVATIVE FUND                        | CARDARELLI ANGELO | 3.881                      |
| 903    |     | PUTNAM DYNAMIC ASSET ALLOCATION GROWTH FUND                              | CARDARELLI ANGELO | 29.963                     |
| 901    |     | PUTNAM GLOBAL DIVIDEND FUND  | CARDARELLI ANGELO | 5.459                      |
| 914    |     | PUTNAM GLOBAL ENERGY FUND  | CARDARELLI ANGELO | 82.726                     |
| 909    |     | PUTNAM GLOBAL EQUITY FUND  | CARDARELLI ANGELO | 244.034                    |
| 902    |     | PUTNAM GLOBAL NATURAL RESOURCES FUND                                     | CARDARELLI ANGELO | 525.792                    |
| 906    |     | PUTNAM INVESTMENT FUNDS - PUTNAM RESEARCH FUND                           | CARDARELLI ANGELO | 49.795                     |
| 98     |     | PUTNAM SELECT GLOBAL EQUITY FUND LP C.O. THE PUTNAM ADVISORY COMPANY LLC | CARDARELLI ANGELO | 2.146                      |
| 99     |     | PUTNAM SELECT U.S EQUITY FUND LP C/O THE PUTNAM ADVISORY COMPANY LLC     | CARDARELLI ANGELO | 483                        |
| 913    |     | PUTNAM TOTAL RETURN FUND, LLC  | CARDARELLI ANGELO | 796                        |
| 912    |     | PUTNAM TOTAL RETURN TRUST  | CARDARELLI ANGELO | 2.912                      |
| 911    |     | PUTNAM VARIABLE TR - PUTNAM VT THE GEORGE PUTNAM F OF BOSTON             | CARDARELLI ANGELO | 14.680                     |
| 910    |     | PUTNAM VARIABLE TRUST - PUTNAM VT GLOBAL EQUITY FUND                     | CARDARELLI ANGELO | 50.705                     |
| 907    |     | PUTNAM VARIABLE TRUST - PUTNAM VT RESEARCH FUND                          | CARDARELLI ANGELO | 8.554                      |

*emc*

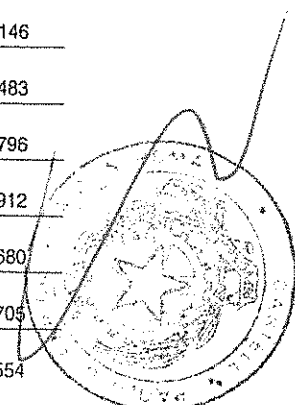

81607/982 **ASSEMBLEA ORDINARIA**  
**12 MAGGIO 2016**

Segreteria Societaria - Ufficio Titoli



eni

Unica convocazione

Esito della votazione sul punto 1

Bilancio di esercizio al 31 dicembre 2015 di Eni S.p.A. Deliberazioni relative.  
 Presentazione Bilancio consolidato al 31 dicembre 2015. Relazioni degli  
 Amministratori, del Collegio Sindacale e della Società di revisione

Elenco Favorevoli

| SCHEDA | VPC | NOMINATIVO AZIONISTA                      | DELEGATO          | NUMERO DI AZIONI<br>TOTALE |
|--------|-----|---|-------------------|----------------------------|
| 1161   |     | PUTNAM WORLD TRUST                        | CARDARELLI ANGELO | 2.173                      |
| 1841   |     | PYRAMIS GLOBAL EX U.S.INDEX FUND LP       | CARDARELLI ANGELO | 227.019                    |
| 1855   |     | PZENA INTERNATIONAL VALUE SERVICE         | CARDARELLI ANGELO | 5.356                      |
| 2388   |     | PZENA VALUE FUNDS PL                      | CARDARELLI ANGELO | 118.214                    |
| 2407   |     | PZENA VALUE FUNDS PL                      | CARDARELLI ANGELO | 60.188                     |
| 1978   |     | PZENA VALUE GROUP TRUST                   | CARDARELLI ANGELO | 95.775                     |
| 1979   |     | PZENA VALUE GROUP TRUST                   | CARDARELLI ANGELO | 141.150                    |
| 1853   |     | PZENA VALUE TRUST                         | CARDARELLI ANGELO | 42.459                     |
| 3268   |     | Pensioenfonds Fortis ASR                  | CARDARELLI ANGELO | 117.207                    |
| 2730   |     | Pictet-Europe Index                       | CARDARELLI ANGELO | 143.805                    |
| 2731   |     | Pictet-Europe Index                       | CARDARELLI ANGELO | 580.540                    |
| 1891   |     | QIC INTERNATIONAL EQUITIES FUND           | CARDARELLI ANGELO | 20.299                     |
| 2741   |     | QUAESTIO INVESTMENTS                      | CARDARELLI ANGELO | 17.118                     |
| 1892   |     | QUEENSLAND INVESTMENT TRUST NO.2          | CARDARELLI ANGELO | 36.743                     |
| 748    |     | QUERCUS                                   | CARDARELLI ANGELO | 341.010                    |
| 770    |     | R PHARMA DVSF                             | CARDARELLI ANGELO | 40.000                     |
| 718    |     | R.K. MELLON INTERNATIONAL FUND.           | CARDARELLI ANGELO | 70.047                     |
| 719    |     | R.K. MELLON INTERNATIONAL FUND.           | CARDARELLI ANGELO | 22.000                     |
| 3033   |     | RAGS-FUNDMASTER                           | CARDARELLI ANGELO | 18.977                     |
| 244    |     | RAILWAYS PENSION TRUSTEE COMPANY LIMITED. | CARDARELLI ANGELO | 7.441                      |
| 245    |     | RAILWAYS PENSION TRUSTEE COMPANY LIMITED. | CARDARELLI ANGELO | 363.645                    |
| 1858   |     | RAMI PARTNERS, LLC                        | CARDARELLI ANGELO | 4.542                      |
| 841    |     | RAYTHEON MASTER PENSION TRUST             | CARDARELLI ANGELO | 6.446                      |

# ASSEMBLEA ORDINARIA 12 MAGGIO 2016

Segreteria Societaria - Ufficio Titoli



Unica convocazione

Esito della votazione sul punto 1

Bilancio di esercizio al 31 dicembre 2015 di Eni S.p.A. Deliberazioni relative.  
Presentazione Bilancio consolidato al 31 dicembre 2015. Relazioni degli  
Amministratori, del Collegio Sindacale e della Società di revisione

81607/983

Elenco Favorevoli

| SCHEDA | VPC | NOMINATIVO AZIONISTA   | DELEGATO          | NUMERO DI AZIONI<br>TOTALE |
|--------|-----|--|-------------------|----------------------------|
| 3168   |     | RBC CANADIAN MASTER TRUST  | CARDARELLI ANGELO | 201.078                    |
| 2740   |     | RBC FUNDS LUX  | CARDARELLI ANGELO | 18.100                     |
| 3165   |     | RBC GLOBAL ENERGY FUND   | CARDARELLI ANGELO | 538.471                    |
| 3146   |     | RBC GLOBAL RESOURCES SECTOR FUND   | CARDARELLI ANGELO | 157.700                    |
| 3144   |     | RBC QUANT EAFE EQUITY LEADERS ETF  | CARDARELLI ANGELO | 4.500                      |
| 3143   |     | RBC QUBE ALL COUNTRY WORLD EQUITY FUND   | CARDARELLI ANGELO | 11.300                     |
| 3145   |     | RBC QUBE GLOBAL EQUITY FUND  | CARDARELLI ANGELO | 127.000                    |
| 3198   |     | RBC QUBE MARKET NEUTRAL WORLD EQUITY FUND  | CARDARELLI ANGELO | 2.700                      |
| 267    |     | RBS CITIZENS N.A GLB MANAGED USD   | CARDARELLI ANGELO | 705                        |
| 555    |     | RE GINNA QUALIFIED DECOMMISSIONING TRUST   | CARDARELLI ANGELO | 11.700                     |
| 3174   |     | REASSURE LIMITED   | CARDARELLI ANGELO | 518.796                    |
| 2046   |     | REBUS GROUP PENSION SCHEME   | CARDARELLI ANGELO | 224.392                    |
| 2047   |     | REBUS GROUP PENSION SCHEME   | CARDARELLI ANGELO | 760.000                    |
| 2048   |     | REBUS GROUP PENSION SCHEME   | CARDARELLI ANGELO | 33.365                     |
| 3245   |     | REG RETR EEMPL MANUELS VILLE MONTREAL  | CARDARELLI ANGELO | 9.643                      |
| 2456   |     | REGARD ACTIONS DEVELOPPEMENT DURABLE   | CARDARELLI ANGELO | 200.000                    |
| 3161   |     | REGIME DE RETRAITE D HYDRO QUEBEC  | CARDARELLI ANGELO | 194.268                    |
| 388    |     | REGIONAL TRANSPORTATION DISTRICT SALARIED PENSION PLAN                             | CARDARELLI ANGELO | 2.591                      |
| 709    |     | RENAISSANCE GLOBAL VALUE FUND  | CARDARELLI ANGELO | 28.228                     |
| 647    |     | RESOLUTE FOREIGN EQUITY MASTER TRUST FUND  | CARDARELLI ANGELO | 384.209                    |
| 1328   |     | RESOURCE STOCK INDEX COMMON TRUST FUND   | CARDARELLI ANGELO | 271.642                    |
| 2634   |     | RESPONSIBLE INVESTMENT LEADERS INT SHARE   | CARDARELLI ANGELO | 11.160                     |
| 301    |     | RETIR.PL.EEMPL.SOUTH BROWARD HOSPITAL DISTRICT HOLLYWOOD FLORIDATRICT HOLLYWOOD FL | CARDARELLI ANGELO | 34.360                     |

*Mano*

*me*

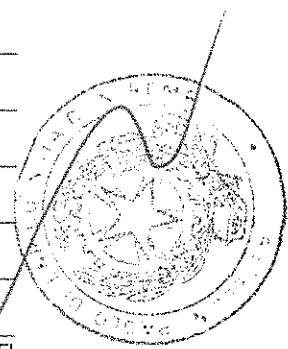

# ASSEMBLEA ORDINARIA

81607/984 12 MAGGIO 2016

Segreteria Societaria - Ufficio Titoli



eni

Unica convocazione

Esito della votazione sul punto 1

Bilancio di esercizio al 31 dicembre 2015 di Eni S.p.A. Deliberazioni relative.  
Presentazione Bilancio consolidato al 31 dicembre 2015. Relazioni degli  
Amministratori, del Collegio Sindacale e della Società di revisione

## Elenco Favorevoli

| SCHEDA | VPC | NOMINATIVO AZIONISTA   | DELEGATO          | NUMERO DI AZIONI<br>TOTALE |
|--------|-----|--|-------------------|----------------------------|
| 2914   |     | RETIREMENT BENEFITS FUND BOARD                                       | CARDARELLI ANGELO | 108.425                    |
| 625    |     | RETIREMENT BENEFITS INVESTMENT FUND                                  | CARDARELLI ANGELO | 14.223                     |
| 2918   |     | RETIREMENT INCOME PLAN OF SAUDI ARABIAN OIL COMPANY                  | CARDARELLI ANGELO | 6.608                      |
| 2919   |     | RETIREMENT INCOME PLAN OF SAUDI ARABIAN OIL COMPANY                  | CARDARELLI ANGELO | 6.020                      |
| 2877   |     | RETIREMENT PLAN FOR EMPLOYEES OF AETNA I                             | CARDARELLI ANGELO | 213.000                    |
| 1164   |     | RETIREMNT & SEC PROG. & SAVNGS PLN OF NTCA & ITS MBRS MSTR TST       | CARDARELLI ANGELO | 7.759                      |
| 745    |     | REUNICA CAAM ACTIONS   | CARDARELLI ANGELO | 11                         |
| 817    |     | REUNICA CPR ACTIONS  | CARDARELLI ANGELO | 89.437                     |
| 360    |     | REVENUESHARES GLOBAL GROWTH FUND                                     | CARDARELLI ANGELO | 2.347                      |
| 932    |     | RHODE ISLAND HIGHER EDUCATION SAVINGS TRUST                          | CARDARELLI ANGELO | 11.000                     |
| 352    |     | RIVER AND MERCANTILE DYNAMIC ASSET ALLOCATION FUND                   | CARDARELLI ANGELO | 3.900                      |
| 334    |     | RIVER AND MERCANTILE WORLD RECOVERY FUND                             | CARDARELLI ANGELO | 73.000                     |
| 859    |     | RIVERSIDE CHURCH IN THE CITY OF NEW YORK                             | CARDARELLI ANGELO | 20.141                     |
| 2737   |     | ROBECO CAPITAL GROWTH FUNDS  | CARDARELLI ANGELO | 471.716                    |
| 32     |     | ROBECO INSTITUTIONEEL GLOBAL ENHANCED INDEX FONDS                    | CARDARELLI ANGELO | 16.740                     |
| 97     |     | ROBECO INVESTMENT MANAGEMENT INC (DBA BOSTON PARTNERS)               | CARDARELLI ANGELO | 1.510                      |
| 78     |     | ROBECO UMBRELLA FUND I N.V. - ROBECO GLOBAL AC MULTI-FACTOR EQ. FUND | CARDARELLI ANGELO | 182.604                    |
| 877    |     | ROBERT L MCNEIL COMPLEX TRUST  | CARDARELLI ANGELO | 57.020                     |
| 420    |     | ROBINSON UNIT 2 QUALIFIED NUCLEAR DECOMMISSIONING FUND               | CARDARELLI ANGELO | 17.194                     |
| 1064   |     | ROCHE U.S. RETIREMENT PLANS MASTER TRUST                             | CARDARELLI ANGELO | 387.655                    |
| 2850   |     | ROCKEFELLER & CO., INC   | CARDARELLI ANGELO | 202.027                    |
| 733    |     | ROGERSCASEY TARGET SOLUTIONS LLC.                                    | CARDARELLI ANGELO | 547                        |
| 734    |     | ROGERSCASEY TARGET SOLUTIONS LLC.                                    | CARDARELLI ANGELO | 6.530                      |

# ASSEMBLEA ORDINARIA 12 MAGGIO 2016

Segreteria Societaria - Ufficio Titoli



eni

Nancy

81607/985

Unica convocazione

Esito della votazione sul punto 1

**Bilancio di esercizio al 31 dicembre 2015 di Eni S.p.A. Deliberazioni relative.  
Presentazione Bilancio consolidato al 31 dicembre 2015. Relazioni degli  
Amministratori, del Collegio Sindacale e della Società di revisione**

**Elenco Favorevoli**

| SCHEDA | VPC | NOMINATIVO AZIONISTA   | DELEGATO          | NUMERO DI AZIONI<br>TOTALE |
|--------|-----|--|-------------------|----------------------------|
| 846    |     | ROTHSCHILD & CIE BANQUE BACK OFFICES   | CARDARELLI ANGELO | 1.504.000                  |
| 2250   |     | ROTHSCHILD AND CIE GESTION   | CARDARELLI ANGELO | 37.000                     |
| 84     |     | ROUNDTABLE EVERKEY GLOBAL FOCUS FUND C/O WELLS CAPITAL MANAGEMENT INCORPORATED | CARDARELLI ANGELO | 40.489                     |
| 2719   |     | RP FAMILY  | CARDARELLI ANGELO | 1.000                      |
| 1366   |     | RP RENDITE PLUS  | CARDARELLI ANGELO | 18.130                     |
| 1367   |     | RP RENDITE PLUS  | CARDARELLI ANGELO | 18.060                     |
| 1368   |     | RP RENDITE PLUS  | CARDARELLI ANGELO | 15.220                     |
| 965    |     | RS INTERNATIONAL FUND  | CARDARELLI ANGELO | 14.773                     |
| 964    |     | RS INTERNATIONAL VIP SERIES  | CARDARELLI ANGELO | 99.854                     |
| 3043   |     | RSAMPENSION INVEST, GLOBALT AKTIEINDEKS  | CARDARELLI ANGELO | 258.340                    |
| 844    |     | RUSSEL INSTITUTIONAL FUNDS, LLC-RUSSELL LOW DURATION BOND FUNDPLUS FU          | CARDARELLI ANGELO | 51.425                     |
| 1096   |     | RUSSELL COMMON CONTRACTUAL FUND  | CARDARELLI ANGELO | 117.345                    |
| 1457   |     | RUSSELL DEVELOPED EX-U.S. LARGE CAP INDEX FUND B                               | CARDARELLI ANGELO | 18.609                     |
| 1468   |     | RUSSELL DEVELOPED LARGE CAP EM GEOEXPOSURE INDEX FUND B                        | CARDARELLI ANGELO | 37.853                     |
| 473    |     | RUSSELL GLOBAL EQUITY FUND .   | CARDARELLI ANGELO | 20.671                     |
| 474    |     | RUSSELL GLOBAL EQUITY FUND .   | CARDARELLI ANGELO | 159.420                    |
| 479    |     | RUSSELL GLOBAL EQUITY POOL   | CARDARELLI ANGELO | 8.027                      |
| 480    |     | RUSSELL GLOBAL EQUITY POOL   | CARDARELLI ANGELO | 61.790                     |
| 1734   |     | RUSSELL GLOBAL OPPORTUNITIES FUND  | CARDARELLI ANGELO | 483.180                    |
| 653    |     | RUSSELL INSTITUTIONAL FUNDS LLC RUSSELL GLBL EQTY PLUS FND                     | CARDARELLI ANGELO | 5.212                      |
| 845    |     | RUSSELL INSTITUTIONAL FUNDS LLCRUSSELL INTERNATIONAL EQUITY FD                 | CARDARELLI ANGELO | 126.025                    |
| 651    |     | RUSSELL INSTITUTIONAL FUNDS LLCRUSSELL INTL EQUITY FUND                        | CARDARELLI ANGELO | 176.493                    |
| 652    |     | RUSSELL INSTITUTIONAL FUNDS LLCRUSSELL INTL EQUITY FUND                        | CARDARELLI ANGELO | 5.608                      |

Nancy

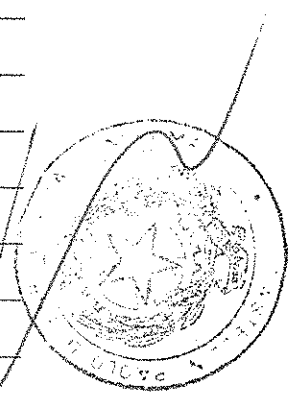

# ASSEMBLEA ORDINARIA

81607/986

12 MAGGIO 2016

Segreteria Societaria - Ufficio Titoli



eni

Unica convocazione

Esito della votazione sul punto 1

Bilancio di esercizio al 31 dicembre 2015 di Eni S.p.A. Deliberazioni relative.  
Presentazione Bilancio consolidato al 31 dicembre 2015. Relazioni degli  
Amministratori, del Collegio Sindacale e della Società di revisione

## Elenco Favorevoli

| SCHEDA | VPC | NOMINATIVO AZIONISTA  | DELEGATO          | NUMERO DI AZIONI<br>TOTALE |
|--------|-----|---|-------------------|----------------------------|
| 1729   |     | RUSSELL INTERNATIONAL SHARES FUND                           | CARDARELLI ANGELO | 100.080                    |
| 995    |     | RUSSELL INVESTMENT COMPANY - RUSSELL INTERN DEVELOPED MKT F | CARDARELLI ANGELO | 497.816                    |
| 1517   |     | RUSSELL INVESTMENT COMPANY - RUSSELL INTERN DEVELOPED MKT F | CARDARELLI ANGELO | 113.492                    |
| 1518   |     | RUSSELL INVESTMENT COMPANY - RUSSELL INTERN DEVELOPED MKT F | CARDARELLI ANGELO | 673.284                    |
| 1519   |     | RUSSELL INVESTMENT COMPANY - RUSSELL INTERN DEVELOPED MKT F | CARDARELLI ANGELO | 501.095                    |
| 1484   |     | RUSSELL INVESTMENT COMPANY II PLC                           | CARDARELLI ANGELO | 140.925                    |
| 1485   |     | RUSSELL INVESTMENT COMPANY II PLC                           | CARDARELLI ANGELO | 105.801                    |
| 1486   |     | RUSSELL INVESTMENT COMPANY II PLC                           | CARDARELLI ANGELO | 114.070                    |
| 1549   |     | RUSSELL INVESTMENT COMPANY II PLC                           | CARDARELLI ANGELO | 457.190                    |
| 1086   |     | RUSSELL INVESTMENT COMPANY IV PLC                           | CARDARELLI ANGELO | 43.568                     |
| 1087   |     | RUSSELL INVESTMENT COMPANY IV PLC                           | CARDARELLI ANGELO | 51.390                     |
| 939    |     | RUSSELL INVESTMENT COMPANY PLC                              | CARDARELLI ANGELO | 1.856.300                  |
| 1084   |     | RUSSELL INVESTMENT COMPANY PLC                              | CARDARELLI ANGELO | 180.630                    |
| 1134   |     | RUSSELL INVESTMENT COMPANY PLC                              | CARDARELLI ANGELO | 168.601                    |
| 1136   |     | RUSSELL INVESTMENT COMPANY PLC                              | CARDARELLI ANGELO | 114.108                    |
| 1550   |     | RUSSELL INVESTMENT COMPANY PLC                              | CARDARELLI ANGELO | 175.410                    |
| 1551   |     | RUSSELL INVESTMENT COMPANY PLC                              | CARDARELLI ANGELO | 150.973                    |
| 996    |     | RUSSELL INVESTMENT COMPANY RUSSELL GLOBAL EQUITY FUND       | CARDARELLI ANGELO | 68.802                     |
| 1047   |     | RUSSELL INVESTMENT COMPANY RUSSELL TAX-MANAGED INTL EQ FUND | CARDARELLI ANGELO | 131.803                    |
| 1048   |     | RUSSELL INVESTMENT COMPANY SELECT INTERNATIONAL EQUITY FUND | CARDARELLI ANGELO | 163.826                    |
| 1533   |     | RUSSELL INVESTMENT FUNDS NON-U.S. FUND                      | CARDARELLI ANGELO | 101.175                    |
| 1534   |     | RUSSELL INVESTMENT FUNDS NON-U.S. FUND                      | CARDARELLI ANGELO | 113.007                    |
| 1535   |     | RUSSELL INVESTMENT FUNDS NON-U.S. FUND                      | CARDARELLI ANGELO | 28.342                     |

# ASSEMBLEA ORDINARIA 12 MAGGIO 2016

Segreteria Societaria - Ufficio Titoli



81607/987

Unica convocazione

Esito della votazione sul punto 1

**Bilancio di esercizio al 31 dicembre 2015 di Eni S.p.A. Deliberazioni relative.  
Presentazione Bilancio consolidato al 31 dicembre 2015. Relazioni degli  
Amministratori, del Collegio Sindacale e della Società di revisione**

**Elenco Favorevoli**

| SCHEDA | VPC | NOMINATIVO AZIONISTA   | DELEGATO          | NUMERO DI AZIONI<br>TOTALE |
|--------|-----|--|-------------------|----------------------------|
| 1118   |     | RUSSELL MULTI-ASSET FACTOR EXPOSURE FUND                           | CARDARELLI ANGELO | 46.848                     |
| 469    |     | RUSSELL OVERSEAS EQUITY FUND .                                     | CARDARELLI ANGELO | 106.400                    |
| 470    |     | RUSSELL OVERSEAS EQUITY FUND .                                     | CARDARELLI ANGELO | 31.137                     |
| 471    |     | RUSSELL OVERSEAS EQUITY FUND .                                     | CARDARELLI ANGELO | 92.717                     |
| 472    |     | RUSSELL OVERSEAS EQUITY FUND .                                     | CARDARELLI ANGELO | 84.560                     |
| 475    |     | RUSSELL OVERSEAS EQUITY POOL .                                     | CARDARELLI ANGELO | 27.839                     |
| 476    |     | RUSSELL OVERSEAS EQUITY POOL .                                     | CARDARELLI ANGELO | 94.936                     |
| 477    |     | RUSSELL OVERSEAS EQUITY POOL .                                     | CARDARELLI ANGELO | 91.100                     |
| 478    |     | RUSSELL OVERSEAS EQUITY POOL .                                     | CARDARELLI ANGELO | 76.530                     |
| 1736   |     | RUSSELL TAX EFFECTIVE GLOBAL SHARES FUND                           | CARDARELLI ANGELO | 3.022                      |
| 937    |     | RUSSELL TRUST CO COMMINGLED EMPLOYEE BENEFIT FUNDS TRUST           | CARDARELLI ANGELO | 40.679                     |
| 938    |     | RUSSELL TRUST CO COMMINGLED EMPLOYEE BENEFIT FUNDS TRUST           | CARDARELLI ANGELO | 203.917                    |
| 948    |     | RUSSELL TRUST CO COMMINGLED EMPLOYEE BENEFIT FUNDS TRUST           | CARDARELLI ANGELO | 124.160                    |
| 949    |     | RUSSELL TRUST CO COMMINGLED EMPLOYEE BENEFIT FUNDS TRUST           | CARDARELLI ANGELO | 3.077                      |
| 1498   |     | RUSSELL TRUST CO COMMINGLED EMPLOYEE BENEFIT FUNDS TRUST           | CARDARELLI ANGELO | 763.019                    |
| 1499   |     | RUSSELL TRUST CO COMMINGLED EMPLOYEE BENEFIT FUNDS TRUST           | CARDARELLI ANGELO | 191.554                    |
| 1500   |     | RUSSELL TRUST CO COMMINGLED EMPLOYEE BENEFIT FUNDS TRUST           | CARDARELLI ANGELO | 568.824                    |
| 1501   |     | RUSSELL TRUST CO COMMINGLED EMPLOYEE BENEFIT FUNDS TRUST           | CARDARELLI ANGELO | 64.370                     |
| 1502   |     | RUSSELL TRUST CO COMMINGLED EMPLOYEE BENEFIT FUNDS TRUST           | CARDARELLI ANGELO | 800.855                    |
| 2233   |     | RWC FUNDS  | CARDARELLI ANGELO | 182.699                    |
| 2722   |     | Raiffeisen Index Fonds   | CARDARELLI ANGELO | 51.817                     |
| 1727   |     | Russell Investment Company Russell Multi-Strategy Alternative Fund | CARDARELLI ANGELO | 7.240                      |
| 2439   |     | SAINT MARTIN 2   | CARDARELLI ANGELO | 91.475                     |

Handwritten signature

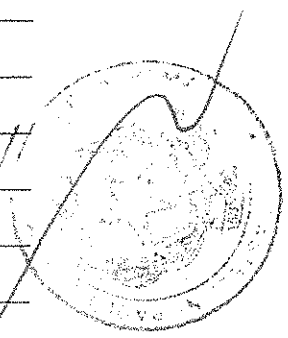

**ASSEMBLEA ORDINARIA**

81607/988 12 MAGGIO 2016

Segreteria Societaria - Ufficio Titoli



eni

Unica convocazione

Esito della votazione sul punto 1

Bilancio di esercizio al 31 dicembre 2015 di Eni S.p.A. Deliberazioni relative.  
Presentazione Bilancio consolidato al 31 dicembre 2015. Relazioni degli  
Amministratori, del Collegio Sindacale e della Società di revisione

## Elenco Favorevoli

| SCHEDA | VPC | NOMINATIVO AZIONISTA  | DELEGATO | NUMERO DI AZIONI<br>TOTALE |
|--------|-----|---|----------|----------------------------|
| 1587   |     | SAINT-GOBAIN CORPORATION DEFINED BENEFIT MASTER TRUST<br>CARDARELLI ANGELO            |          | 78.689                     |
| 1504   |     | SAN DIEGO CITY EMPLOYEES' RETIREMENT SYSTEM<br>CARDARELLI ANGELO                      |          | 308.270                    |
| 1031   |     | SAN JOSE FEDERATED RETIREE HEALTH CARE TRUST FUND<br>CARDARELLI ANGELO                |          | 3.347                      |
| 1798   |     | SAN MATEO EMPLOYEES RETIREMENT ASSOCIATION<br>CARDARELLI ANGELO                       |          | 246.848                    |
| 1773   |     | SANABIL INTERNATIONAL INVESTMENTS COMPANY<br>CARDARELLI ANGELO                        |          | 65.900                     |
| 2412   |     | SANLAM GLOBAL FUNDS PLC<br>CARDARELLI ANGELO  |          | 60.162                     |
| 2966   |     | SANLAM LIFE AND PENSIONS UK LIMITED<br>CARDARELLI ANGELO                              |          | 37.543                     |
| 2410   |     | SANLAM UNIVERSAL FUNDS PLC<br>CARDARELLI ANGELO                                       |          | 368.712                    |
| 2411   |     | SANLAM UNIVERSAL FUNDS PLC<br>CARDARELLI ANGELO                                       |          | 30.903                     |
| 2418   |     | SANLAM UNIVERSAL FUNDS PLC<br>CARDARELLI ANGELO                                       |          | 131.773                    |
| 839    |     | SANTA BARBARA COUNTY EMPLOYEES RETIREMENT SYSTEM<br>CARDARELLI ANGELO                 |          | 18.625                     |
| 2836   |     | SAS TRUSTEE CORPORATION<br>CARDARELLI ANGELO  |          | 28.724                     |
| 2838   |     | SAS TRUSTEE CORPORATION<br>CARDARELLI ANGELO  |          | 61.932                     |
| 2839   |     | SAS TRUSTEE CORPORATION<br>CARDARELLI ANGELO  |          | 184.173                    |
| 3232   |     | SAS TRUSTEE CORPORATION<br>CARDARELLI ANGELO  |          | 47.235                     |
| 2928   |     | SBC MASTER PENSION TRUST<br>CARDARELLI ANGELO   |          | 157.926                    |
| 2931   |     | SBC MASTER PENSION TRUST<br>CARDARELLI ANGELO   |          | 86.305                     |
| 2932   |     | SBC MASTER PENSION TRUST<br>CARDARELLI ANGELO   |          | 403.957                    |
| 2936   |     | SBC MASTER PENSION TRUST SBC MASTER PENSION TRUST 208<br>CARDARELLI ANGELO            |          | 143.047                    |
| 339    |     | SBSA ENGINEERING INDUSTRIES PENSION FUND<br>CARDARELLI ANGELO                         |          | 293.300                    |
| 299    |     | SBSA ITF SANLAM GLOBAL EQUITY FUND FOUR CAPITAL PARTNERS LIMITED<br>CARDARELLI ANGELO |          | 73.826                     |
| 1797   |     | SCHLUMBERGER COMMON INVESTMENT FUND<br>CARDARELLI ANGELO                              |          | 124.638                    |
| 3082   |     | SCHRODER ADVANCED BETA GLOBAL EQUITY SMA<br>CARDARELLI ANGELO                         |          | 73.915                     |



# ASSEMBLEA ORDINARIA 12 MAGGIO 2016

Segreteria Societaria - Ufficio Titoli

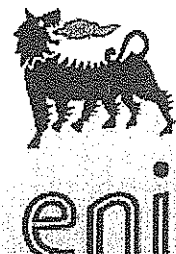

Unica convocazione

Esito della votazione sul punto 1

Bilancio di esercizio al 31 dicembre 2015 di Eni S.p.A. Deliberazioni relative.  
Presentazione Bilancio consolidato al 31 dicembre 2015. Relazioni degli  
Amministratori, del Collegio Sindacale e della Società di revisione

81607/989

Elenco Favorevoli

| SCHEDA | VPC | NOMINATIVO AZIONISTA                               | DELEGATO          | NUMERO DI AZIONI<br>TOTALE |
|--------|-----|--|-------------------|----------------------------|
| 3034   |     | SCHRODER DIVERSIFIED GROWTH FUND                   | CARDARELLI ANGELO | 847.686                    |
| 3138   |     | SCHRODER DIVERSIFIED GROWTH PORTFOLIO, L           | CARDARELLI ANGELO | 25.268                     |
| 3085   |     | SCHRODER EUROPEAN ALPHA PLUS FUND                  | CARDARELLI ANGELO | 1.639.507                  |
| 3286   |     | SCHRODER EUROPEAN ALPHA PLUS FUND                  | CARDARELLI ANGELO | 2.375.799                  |
| 3084   |     | SCHRODER EUROPEAN FUND                             | CARDARELLI ANGELO | 752.862                    |
| 3083   |     | SCHRODER GLOBAL EQUITY INCOME FUND                 | CARDARELLI ANGELO | 219.331                    |
| 3206   |     | SCHRODER INCOME GROWTH FUND PLC                    | CARDARELLI ANGELO | 193.619                    |
| 2763   |     | SCHRODER INTERNATIONAL SELECTION FUND              | CARDARELLI ANGELO | 114.373                    |
| 2764   |     | SCHRODER INTERNATIONAL SELECTION FUND              | CARDARELLI ANGELO | 99.609                     |
| 2768   |     | SCHRODER INTERNATIONAL SELECTION FUND              | CARDARELLI ANGELO | 16.902                     |
| 2769   |     | SCHRODER INTERNATIONAL SELECTION FUND              | CARDARELLI ANGELO | 2.508.522                  |
| 2770   |     | SCHRODER INTERNATIONAL SELECTION FUND              | CARDARELLI ANGELO | 113.927                    |
| 2771   |     | SCHRODER INTERNATIONAL SELECTION FUND              | CARDARELLI ANGELO | 4.534.971                  |
| 2773   |     | SCHRODER INTERNATIONAL SELECTION FUND              | CARDARELLI ANGELO | 4.634.289                  |
| 2774   |     | SCHRODER INTERNATIONAL SELECTION FUND              | CARDARELLI ANGELO | 831.343                    |
| 2776   |     | SCHRODER INTERNATIONAL SELECTION FUND              | CARDARELLI ANGELO | 540.128                    |
| 2777   |     | SCHRODER INTERNATIONAL SELECTION FUND              | CARDARELLI ANGELO | 767.324                    |
| 2781   |     | SCHRODER INTERNATIONAL SELECTION FUND              | CARDARELLI ANGELO | 31.542                     |
| 2785   |     | SCHRODER INTERNATIONAL SELECTION FUND              | CARDARELLI ANGELO | 67.988                     |
| 3136   |     | SCHRODER OPERS GLOBAL ALLOCATION PORTFOL           | CARDARELLI ANGELO | 34.914                     |
| 3035   |     | SCHRODERS DYNAMIC MULTI ASSET FUND                 | CARDARELLI ANGELO | 44.606                     |
| 2402   |     | SCHWAB FUNDAMENTAL INTER LARGE COMP IN F           | CARDARELLI ANGELO | 574.936                    |
| 891    |     | SCHWAB FUNDAMENTAL INTERNATIONAL LARGE COMPANY ETF | CARDARELLI ANGELO | 663.041                    |

**ASSEMBLEA ORDINARIA**  
**81607/990 12 MAGGIO 2016**

Segreteria Societaria - Ufficio Titoli



Unica convocazione

Esito della votazione sul punto 1

**Bilancio di esercizio al 31 dicembre 2015 di Eni S.p.A. Deliberazioni relative.  
 Presentazione Bilancio consolidato al 31 dicembre 2015. Relazioni degli  
 Amministratori, del Collegio Sindacale e della Società di revisione**

**Elenco Favorevoli**

| SCHEDA | VPC | NOMINATIVO AZIONISTA   | DELEGATO          | NUMERO DI AZIONI<br>TOTALE |
|--------|-----|--|-------------------|----------------------------|
| 890    |     | SCHWAB INTERNATIONAL EQUITY ETF                              | CARDARELLI ANGELO | 927.342                    |
| 2358   |     | SCHWAB INTERNATIONAL INDEX FUND                              | CARDARELLI ANGELO | 617.816                    |
| 1725   |     | SCOTTISH WID INV SOLS F ICVC - FDAMNTL LOW VOL IND GLO EQT F | CARDARELLI ANGELO | 222.158                    |
| 1726   |     | SCOTTISH WIDOWS INV SOL F ICVC- FUNDAMENTAL INDEX GLB EQ F   | CARDARELLI ANGELO | 613.415                    |
| 1674   |     | SCOTTISH WIDOWS INV SOLUTIONS F ICVC- EUROPEAN (EX UK) EQ FD | CARDARELLI ANGELO | 898.565                    |
| 1671   |     | SCOTTISH WIDOWS OVERSEAS GROWTH INV F ICVC - EURO GROWTH F   | CARDARELLI ANGELO | 570.747                    |
| 1672   |     | SCOTTISH WIDOWS OVERSEAS GROWTH INV FUNDS ICVC-GLOBAL GROW F | CARDARELLI ANGELO | 286.700                    |
| 52     |     | SDA INTL EQUITY INDEX FD WORLD                               | CARDARELLI ANGELO | 57.657                     |
| 721    |     | SDGE QUALIFIED NUCLEAR DECOM MISSIONING TRUST PARTNERSHIP    | CARDARELLI ANGELO | 12.696                     |
| 1093   |     | SEASONS SERIES TRUST INTERNATIONAL EQUITY PORTFOLIO          | CARDARELLI ANGELO | 48.455                     |
| 333    |     | SECURITY EQUITY FUND - MSCI EAFE EQUAL WEIGHT FUND           | CARDARELLI ANGELO | 19.800                     |
| 2403   |     | SEI INSTITUTIONAL MANAGED TRUST MULTI-AS                     | CARDARELLI ANGELO | 10.812                     |
| 1385   |     | SELECT INDEX SERIES  | CARDARELLI ANGELO | 142.775                    |
| 662    |     | SEMPRA ENERGY PENSION MASTER TRUST                           | CARDARELLI ANGELO | 101.234                    |
| 284    |     | SEVENTH SWEDISH NATIONAL PENSION FUND - AP7 EQUITY FUND      | CARDARELLI ANGELO | 2.195.900                  |
| 2269   |     | SG ACTIONS ENERGIE   | CARDARELLI ANGELO | 15                         |
| 2274   |     | SG ACTIONS EURO SELECTION                                    | CARDARELLI ANGELO | 840.487                    |
| 2271   |     | SG ACTIONS EURO VALUE  | CARDARELLI ANGELO | 327.051                    |
| 2272   |     | SG ACTIONS EUROPE  | CARDARELLI ANGELO | 26.560                     |
| 2270   |     | SG ACTIONS EUROPE ISR  | CARDARELLI ANGELO | 40.782                     |
| 2259   |     | SG ACTIONS EUROPE MULTIGESTION                               | CARDARELLI ANGELO | 19.891                     |
| 2256   |     | SG ACTIONS EUROPE SELECTION                                  | CARDARELLI ANGELO | 32.885                     |
| 2247   |     | SG ACTIONS INTERNATIONALES                                   | CARDARELLI ANGELO | 51.069                     |

# ASSEMBLEA ORDINARIA 12 MAGGIO 2016

Segreteria Societaria - Ufficio Titoli

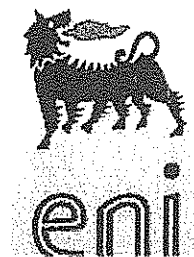

Unica convocazione

Esito della votazione sul punto 1

Bilancio di esercizio al 31 dicembre 2015 di Eni S.p.A. Deliberazioni relative.  
Presentazione Bilancio consolidato al 31 dicembre 2015. Relazioni degli  
Amministratori, del Collegio Sindacale e della Società di revisione

81607/991

81607/991

## Elenco Favorevoli

| SCHEDA VPC | NOMINATIVO AZIONISTA   | DELEGATO          | NUMERO DI AZIONI<br>TOTALE |
|------------|--|-------------------|----------------------------|
| 2273       | SG ACTIONS MONDE   | CARDARELLI ANGELO | 468                        |
| 2246       | SG DIVERSIFIE ISR  | CARDARELLI ANGELO | 64.472                     |
| 663        | SHELL PENSION TRUST .  | CARDARELLI ANGELO | 134.431                    |
| 664        | SHELL PENSION TRUST .  | CARDARELLI ANGELO | 82.769                     |
| 2972       | SHELL PENSIONS TRUST LIMITED AS TRUSTEE OF SHELL CONTRIBUTORY PENSION FUND | CARDARELLI ANGELO | 9.045                      |
| 2973       | SHELL PENSIONS TRUST LIMITED AS TRUSTEE OF SHELL CONTRIBUTORY PENSION FUND | CARDARELLI ANGELO | 115.882                    |
| 2802       | SHELL TRUST (BERMUDA) LIMITED AS TRUSTEE                                   | CARDARELLI ANGELO | 442                        |
| 2735       | SHINKO GLOBAL EQUITY INDEX MOTHER FUND                                     | CARDARELLI ANGELO | 6.538                      |
| 136        | SICAV AMUNDI ACTIONS EURO ISR  | CARDARELLI ANGELO | 17                         |
| 132        | SICAV AMUNDI SELECT EUROPE   | CARDARELLI ANGELO | 19                         |
| 2479       | SICAV UBS F OPP MONDE 10   | CARDARELLI ANGELO | 6.858                      |
| 60         | SIEFORE BANAMEX BASICA 2 SA DE CV  | CARDARELLI ANGELO | 105.347                    |
| 61         | SIEFORE BANAMEX BASICA 3 SA DE CV  | CARDARELLI ANGELO | 131.292                    |
| 63         | SIEFORE BANAMEX BASICA 4 SA DE CV  | CARDARELLI ANGELO | 144.415                    |
| 3105       | SIERRA TEMPLETON INTERNAT EQUITY TRUST                                     | CARDARELLI ANGELO | 158.649                    |
| 1570       | SIONNA CANADIAN BALANCED FUND  | CARDARELLI ANGELO | 19.900                     |
| 1147       | SIONNA CANADIAN EQUITY FUND  | CARDARELLI ANGELO | 33.745                     |
| 1230       | SIR DAVID TRENCH FUND FOR RECREATION                                       | CARDARELLI ANGELO | 2.264                      |
| 731        | SISTERS OF CHARITY OF LEAVENWORTH HEALTH SVCS CORP MASTER TRUST            | CARDARELLI ANGELO | 20.764                     |
| 730        | SISTERS OF CHARITY OF LEAVENWORTH HEALTH SYSTEM MASTER TRUST               | CARDARELLI ANGELO | 94.862                     |
| 661        | SMITHFIELD FOODS MASTER TRUST  | CARDARELLI ANGELO | 33.161                     |
| 660        | SMITHFIELDS FOODS MASTER TRUST   | CARDARELLI ANGELO | 21.187                     |
| 2974       | SOMERSET COUNTY COUNCIL PENSION FUND                                       | CARDARELLI ANGELO | 61.945                     |

81607/991

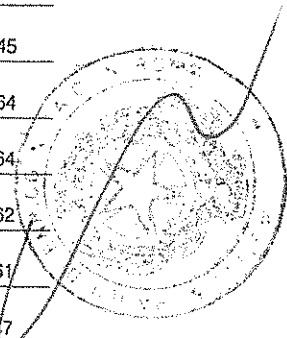

81607/992 **ASSEMBLEA ORDINARIA**  
**12 MAGGIO 2016**

Segreteria Societaria - Ufficio Titoli



eni

Unica convocazione

Esito della votazione sul punto 1

Bilancio di esercizio al 31 dicembre 2015 di Eni S.p.A. Deliberazioni relative.  
 Presentazione Bilancio consolidato al 31 dicembre 2015. Relazioni degli  
 Amministratori, del Collegio Sindacale e della Società di revisione

Elenco Favorevoli

| SCHEDA | VPC | NOMINATIVO AZIONISTA   | DELEGATO          | NUMERO DI AZIONI<br>TOTALE |
|--------|-----|--|-------------------|----------------------------|
| 2356   |     | SONDERVERMOGEN MI_FONDS F22                                      | CARDARELLI ANGELO | 91.500                     |
| 1475   |     | SONOMA COUNTY EMPLOYEES RETIREMENT ASSOCIATION                   | CARDARELLI ANGELO | 90.568                     |
| 1476   |     | SONOMA COUNTY EMPLOYEES RETIREMENT ASSOCIATION                   | CARDARELLI ANGELO | 55.359                     |
| 1271   |     | SOUTH CALIF UTD FOOD & COMM WK UN & FOOD EMPL JOINT PENS TR F    | CARDARELLI ANGELO | 246.097                    |
| 3182   |     | SOUTH YORKSHIRE PENSIONS AUTHORITY                               | CARDARELLI ANGELO | 385.000                    |
| 1796   |     | SOUTHERN CALIF UN FOOD & COMM WORK UNIONS & DRUG EMPL PENS F     | CARDARELLI ANGELO | 30.187                     |
| 659    |     | SOUTHERN CALIFORNIA EDISON COMPANY RETIREMENT P                  | CARDARELLI ANGELO | 137.658                    |
| 720    |     | SOUTHERN CALIFORNIA EDISON NUCLEAR FACILITIES CPUC DECOMMISSIONI | CARDARELLI ANGELO | 60.448                     |
| 2938   |     | SOUTHERN COMPANY SYSTEM MASTER RETIREMEN                         | CARDARELLI ANGELO | 593.895                    |
| 856    |     | SPARINVEST EUROPEAN VALUE  | CARDARELLI ANGELO | 35.605                     |
| 857    |     | SPARINVEST GLOBAL VALUE  | CARDARELLI ANGELO | 168.173                    |
| 858    |     | SPARINVEST POOL GLOBAL EQUITY                                    | CARDARELLI ANGELO | 152.505                    |
| 1596   |     | SPDR DJ EURO STOXX 50 ETF  | CARDARELLI ANGELO | 3.478.883                  |
| 128    |     | SPDR EUROPE PUBLIC LIMITED COMPANY                               | CARDARELLI ANGELO | 10                         |
| 1545   |     | SPDR MSCI ACWI EX-US ETF   | CARDARELLI ANGELO | 114.397                    |
| 1108   |     | SPDR MSCI ACWI IMI ETF   | CARDARELLI ANGELO | 3.039                      |
| 1109   |     | SPDR MSCI EAFE QUALITY MIX ETF                                   | CARDARELLI ANGELO | 764                        |
| 1110   |     | SPDR MSCI WORLD QUALITY MIX ETF                                  | CARDARELLI ANGELO | 310                        |
| 1546   |     | SPDR S&P WORLD (EX-US) ETF                                       | CARDARELLI ANGELO | 103.709                    |
| 1083   |     | SPDR S+P GLOBAL NATURAL RESOURCES ETF                            | CARDARELLI ANGELO | 550.124                    |
| 1547   |     | SPDR S+P INTERNATIONAL ENERGY SECTOR ETF                         | CARDARELLI ANGELO | 95.726                     |
| 1732   |     | SPDR S+P WORLD EX AUSTRALIA FUND                                 | CARDARELLI ANGELO | 8.690                      |
| 1595   |     | SPDR STOXX EUROPE 50 ETF   | CARDARELLI ANGELO | 136.381                    |

# ASSEMBLEA ORDINARIA 12 MAGGIO 2016

Segreteria Societaria - Ufficio Titoli



eni

Unica convocazione

Esito della votazione sul punto 1

Bilancio di esercizio al 31 dicembre 2015 di Eni S.p.A. Deliberazioni relative.  
Presentazione Bilancio consolidato al 31 dicembre 2015. Relazioni degli  
Amministratori, del Collegio Sindacale e della Società di revisione

81607/993

*M. Scerif*

## Elenco Favorevoli

| SCHEDA | VPC | NOMINATIVO AZIONISTA  | DELEGATO          | NUMERO DI AZIONI<br>TOTALE |
|--------|-----|---|-------------------|----------------------------|
| 1327   |     | SS BK AND TRUST COMPANY INV FUNDS FOR TAXEXEMPT RETIREMENT PL | CARDARELLI ANGELO | 511.233                    |
| 1329   |     | SS BK AND TRUST COMPANY INV FUNDS FOR TAXEXEMPT RETIREMENT PL | CARDARELLI ANGELO | 308.349                    |
| 1331   |     | SS BK AND TRUST COMPANY INV FUNDS FOR TAXEXEMPT RETIREMENT PL | CARDARELLI ANGELO | 221.586                    |
| 1332   |     | SS BK AND TRUST COMPANY INV FUNDS FOR TAXEXEMPT RETIREMENT PL | CARDARELLI ANGELO | 179.356                    |
| 1336   |     | SS BK AND TRUST COMPANY INV FUNDS FOR TAXEXEMPT RETIREMENT PL | CARDARELLI ANGELO | 124.452                    |
| 1338   |     | SS BK AND TRUST COMPANY INV FUNDS FOR TAXEXEMPT RETIREMENT PL | CARDARELLI ANGELO | 144.855                    |
| 1339   |     | SS BK AND TRUST COMPANY INV FUNDS FOR TAXEXEMPT RETIREMENT PL | CARDARELLI ANGELO | 4.527                      |
| 1597   |     | SS BK AND TRUST COMPANY INV FUNDS FOR TAXEXEMPT RETIREMENT PL | CARDARELLI ANGELO | 5.053.506                  |
| 1599   |     | SS BK AND TRUST COMPANY INV FUNDS FOR TAXEXEMPT RETIREMENT PL | CARDARELLI ANGELO | 2.185.325                  |
| 1600   |     | SS BK AND TRUST COMPANY INV FUNDS FOR TAXEXEMPT RETIREMENT PL | CARDARELLI ANGELO | 2.309.859                  |
| 1601   |     | SS BK AND TRUST COMPANY INV FUNDS FOR TAXEXEMPT RETIREMENT PL | CARDARELLI ANGELO | 86.907                     |
| 1602   |     | SS BK AND TRUST COMPANY INV FUNDS FOR TAXEXEMPT RETIREMENT PL | CARDARELLI ANGELO | 3.991                      |
| 1604   |     | SS BK AND TRUST COMPANY INV FUNDS FOR TAXEXEMPT RETIREMENT PL | CARDARELLI ANGELO | 335.358                    |
| 1333   |     | SSGA ACWI INTEGR ALPHA SELECT NON-LENDING QP COMMON TRUST F   | CARDARELLI ANGELO | 22.381                     |
| 1340   |     | SSGA ALL COUNTRY W EX-US INTEGR ALPHA SEL NON-LEND COMM TR F  | CARDARELLI ANGELO | 68.108                     |
| 1330   |     | SSGA EAFE INDEX PLUS NON-LENDING COMMON TRUST FUND            | CARDARELLI ANGELO | 11.515                     |
| 1337   |     | SSGA FTSE RAFI DEVELOPED 1000 INDEX NON-LENDING COMMON TR F   | CARDARELLI ANGELO | 111.252                    |
| 1728   |     | SSGA GLOBAL INDEX PLUS TRUST                                  | CARDARELLI ANGELO | 92.900                     |
| 1737   |     | SSGA GLOBAL MANAGED VOLATILITY ALPHA DSH TRUST                | CARDARELLI ANGELO | 24.065                     |
| 2067   |     | SSGA GROSS ROLL UP UNIT TRUST                                 | CARDARELLI ANGELO | 61.895                     |
| 1730   |     | SSGA INTERNATIONAL EQUITIES INDEX TRUST                       | CARDARELLI ANGELO | 143.704                    |
| 1487   |     | SSGA INTERNATIONAL STOCK SELECTION FUND                       | CARDARELLI ANGELO | 383.636                    |
| 1213   |     | SSGA MSCI ACWI EX-USA INDEX NON-LENDING DAILY TRUST           | CARDARELLI ANGELO | 59.137                     |

*me*

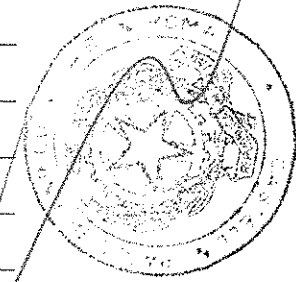

# ASSEMBLEA ORDINARIA

81607/994 12 MAGGIO 2016

Segreteria Societaria - Ufficio Titoli



eni

Unica convocazione

Esito della votazione sul punto 1

Bilancio di esercizio al 31 dicembre 2015 di Eni S.p.A. Deliberazioni relative.  
Presentazione Bilancio consolidato al 31 dicembre 2015. Relazioni degli  
Amministratori, del Collegio Sindacale e della Società di revisione

## Elenco Favorevoli

| SCHEDA VPC | NOMINATIVO AZIONISTA   | DELEGATO          | NUMERO DI AZIONI<br>TOTALE |
|------------|--|-------------------|----------------------------|
| 1575       | SSGA MSCI EAFE INDEX FUND                                      | CARDARELLI ANGELO | 119.590                    |
| 1341       | SSGA MSCI EUROPE SCREENED INDEX NON-LENDING COMMON TRUST FUND  | CARDARELLI ANGELO | 230.724                    |
| 1334       | SSGA RUSSELL FD GL EX-US INDEX NONLENDING QP COMMON TRUST FUND | CARDARELLI ANGELO | 91.402                     |
| 1335       | SSGA S+P GLB LARGEMIDCAP NAT RES INDEX NON-LEND QP COMM TR F   | CARDARELLI ANGELO | 162.383                    |
| 1223       | SSGA SPDR ETFS EUROPE I PUBLIC LIMITED COMPANY                 | CARDARELLI ANGELO | 39.034                     |
| 1224       | SSGA SPDR ETFS EUROPE I PUBLIC LIMITED COMPANY                 | CARDARELLI ANGELO | 1.214                      |
| 1225       | SSGA SPDR ETFS EUROPE I PUBLIC LIMITED COMPANY                 | CARDARELLI ANGELO | 157.541                    |
| 1226       | SSGA SPDR ETFS EUROPE II PUBLIC LIMITED COMPANY                | CARDARELLI ANGELO | 1.877                      |
| 1227       | SSGA SPDR ETFS EUROPE II PUBLIC LIMITED COMPANY                | CARDARELLI ANGELO | 221.798                    |
| 1228       | SSGA SPDR ETFS EUROPE II PUBLIC LIMITED COMPANY                | CARDARELLI ANGELO | 181.675                    |
| 1229       | SSGA SPDR ETFS EUROPE II PUBLIC LIMITED COMPANY                | CARDARELLI ANGELO | 27.297                     |
| 1926       | ST. JOSEPH HEALTH SYSTEM                                       | CARDARELLI ANGELO | 8.414                      |
| 433        | ST. SPOORWEGPFDS MANDAAT BLACKROCK                             | CARDARELLI ANGELO | 38.455                     |
| 312        | STANLIB FUNDS LIMITED STANDARD BANK HOUSE                      | CARDARELLI ANGELO | 55.059                     |
| 3296       | STAR FUND  | CARDARELLI ANGELO | 1.500.000                  |
| 1525       | STATE BOSTON RETIREMENT SYSTEM                                 | CARDARELLI ANGELO | 70.787                     |
| 1077       | STATE FARM MUTUAL FUND TRUST, INTERNATIONAL INDEX FUND         | CARDARELLI ANGELO | 51.888                     |
| 865        | STATE FARM VARIABLE PRODUCT TRUST, INTERNATIONAL EQ INDEX F    | CARDARELLI ANGELO | 57.493                     |
| 1506       | STATE OF ALASKA RETIREMENT AND BENEFITS PLANS                  | CARDARELLI ANGELO | 1.374.589                  |
| 1507       | STATE OF ALASKA RETIREMENT AND BENEFITS PLANS                  | CARDARELLI ANGELO | 101.371                    |
| 2985       | STATE OF CALIFORNIA MASTER TRUST                               | CARDARELLI ANGELO | 113.135                    |
| 1531       | STATE OF MINNESOTA   | CARDARELLI ANGELO | 628.516                    |
| 1532       | STATE OF MINNESOTA   | CARDARELLI ANGELO | 26.948                     |

# ASSEMBLEA ORDINARIA 12 MAGGIO 2016

Segreteria Societaria - Ufficio Titoli



Unica convocazione

Esito della votazione sul punto 1

Bilancio di esercizio al 31 dicembre 2015 di Eni S.p.A. Deliberazioni relative.  
Presentazione Bilancio consolidato al 31 dicembre 2015. Relazioni degli  
Amministratori, del Collegio Sindacale e della Società di revisione

81607/995

Mayer

## Elenco Favorevoli

| SCHEDA | VPC | NOMINATIVO AZIONISTA                             | DELEGATO          | NUMERO DI AZIONI<br>TOTALE |
|--------|-----|--|-------------------|----------------------------|
| 1555   |     | STATE OF NEBRASKA                                | CARDARELLI ANGELO | 13.850                     |
| 665    |     | STATE OF WISCONSIN INVESTMENT BOARD              | CARDARELLI ANGELO | 148.421                    |
| 666    |     | STATE OF WISCONSIN INVESTMENT BOARD              | CARDARELLI ANGELO | 1.305.000                  |
| 667    |     | STATE OF WISCONSIN INVESTMENT BOARD              | CARDARELLI ANGELO | 145.000                    |
| 668    |     | STATE OF WISCONSIN INVESTMENT BOARD              | CARDARELLI ANGELO | 1.903.815                  |
| 669    |     | STATE OF WISCONSIN INVESTMENT BOARD              | CARDARELLI ANGELO | 149.550                    |
| 3080   |     | STATE OF WYOMING                                 | CARDARELLI ANGELO | 127.684                    |
| 1740   |     | STATE PUBLIC SECTOR SUPERANNUATION SCHEME        | CARDARELLI ANGELO | 23.006                     |
| 1741   |     | STATE PUBLIC SECTOR SUPERANNUATION SCHEME        | CARDARELLI ANGELO | 178.899                    |
| 1742   |     | STATE PUBLIC SECTOR SUPERANNUATION SCHEME        | CARDARELLI ANGELO | 10.421                     |
| 1743   |     | STATE PUBLIC SECTOR SUPERANNUATION SCHEME        | CARDARELLI ANGELO | 57.413                     |
| 1345   |     | STATE STREET GLOBAL ADVISORS LUXEMBOURG SICAV    | CARDARELLI ANGELO | 63.483                     |
| 1346   |     | STATE STREET GLOBAL ADVISORS LUXEMBOURG SICAV    | CARDARELLI ANGELO | 728.742                    |
| 1347   |     | STATE STREET GLOBAL ADVISORS LUXEMBOURG SICAV    | CARDARELLI ANGELO | 8.732                      |
| 1348   |     | STATE STREET GLOBAL ADVISORS LUXEMBOURG SICAV    | CARDARELLI ANGELO | 17.738                     |
| 1349   |     | STATE STREET GLOBAL ADVISORS LUXEMBOURG SICAV    | CARDARELLI ANGELO | 6.108                      |
| 1350   |     | STATE STREET GLOBAL ADVISORS LUXEMBOURG SICAV    | CARDARELLI ANGELO | 58.425                     |
| 1351   |     | STATE STREET GLOBAL ADVISORS LUXEMBOURG SICAV    | CARDARELLI ANGELO | 14.049                     |
| 1352   |     | STATE STREET GLOBAL ADVISORS LUXEMBOURG SICAV    | CARDARELLI ANGELO | 10.794                     |
| 1353   |     | STATE STREET GLOBAL ADVISORS LUXEMBOURG SICAV    | CARDARELLI ANGELO | 11.882                     |
| 1098   |     | STATE STREET GLOBAL EQUITY EX-US INDEX PORTFOLIO | CARDARELLI ANGELO | 22.166                     |
| 1220   |     | STATE STREET IRELAND UNIT TRUST                  | CARDARELLI ANGELO | 437.874                    |
| 1232   |     | STATE STREET IRELAND UNIT TRUST                  | CARDARELLI ANGELO | 29.737                     |

Mayer

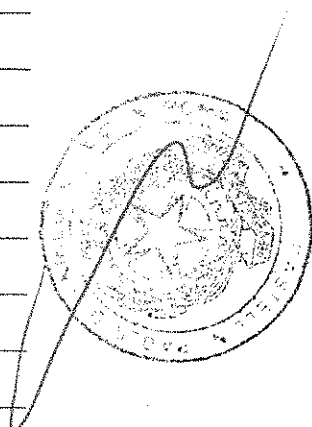

81607/996 **ASSEMBLEA ORDINARIA**  
**12 MAGGIO 2016**

Segreteria Societaria - Ufficio Titoli



Unica convocazione

Esito della votazione sul punto 1

Bilancio di esercizio al 31 dicembre 2015 di Eni S.p.A. Deliberazioni relative.  
 Presentazione Bilancio consolidato al 31 dicembre 2015. Relazioni degli  
 Amministratori, del Collegio Sindacale e della Società di revisione

Elenco Favorevoli

| SCHEDA | VPC | NOMINATIVO AZIONISTA  | DELEGATO          | NUMERO DI AZIONI<br>TOTALE |
|--------|-----|---|-------------------|----------------------------|
| 1233   |     | STATE STREET IRELAND UNIT TRUST   | CARDARELLI ANGELO | 45.019                     |
| 1234   |     | STATE STREET IRELAND UNIT TRUST   | CARDARELLI ANGELO | 63.514                     |
| 1673   |     | STATE STREET TRUSTEES LTD ATF ABERDEEN CAPITAL TRUST                                  | CARDARELLI ANGELO | 58.289                     |
| 2840   |     | STATE SUPER FINANCIAL SERVICES AUSTRALIA LIMITED AS TRUSTEE FOR THE INT EQ SECT TRUST | CARDARELLI ANGELO | 90.025                     |
| 57     |     | STATE TEACHERS RETIREMENT SYSTEM  | CARDARELLI ANGELO | 1.059.801                  |
| 1985   |     | STATE UNIVERSITIES RETIREMENT SYSTEM  | CARDARELLI ANGELO | 49.378                     |
| 1804   |     | STATES OF JERSEY COMMON INVESTMENT FUND   | CARDARELLI ANGELO | 17.171                     |
| 2649   |     | STAUBLI 50 50 CREDIT MUTUEL FCPE  | CARDARELLI ANGELO | 5.000                      |
| 2648   |     | STAUBLI 80 20 CREDIT MUTUEL FCPE  | CARDARELLI ANGELO | 5.000                      |
| 438    |     | STG BEDRIJFSTAKPFDS V H   | CARDARELLI ANGELO | 31.132                     |
| 439    |     | STG BPF VD DETAILHANDEL MND BLACKROCK MSCI EMEA                                       | CARDARELLI ANGELO | 417.057                    |
| 430    |     | STG BPF VOOR HET LEVENSMID. BEDRIJF IPM   | CARDARELLI ANGELO | 216.303                    |
| 436    |     | STG PFDS ACHMEA MANDAAT BLACKROCK   | CARDARELLI ANGELO | 126.611                    |
| 432    |     | STG PFDS AHOLD  | CARDARELLI ANGELO | 160.139                    |
| 429    |     | STG PFDS CORP EXPRESS MANDAAT ALLIANCE CAPITA   | CARDARELLI ANGELO | 15.894                     |
| 431    |     | STG PFDS V.D. GRAFISCHE   | CARDARELLI ANGELO | 843.897                    |
| 2435   |     | STICHT BEDRIJ MEDIA PNO   | CARDARELLI ANGELO | 58.600                     |
| 2969   |     | STICHTING ALGEMEEN PENSIOENFONDS PROVISU  | CARDARELLI ANGELO | 46.186                     |
| 3039   |     | STICHTING ASR BEWAARDER   | CARDARELLI ANGELO | 88.131                     |
| 3265   |     | STICHTING ASR BEWAARDER   | CARDARELLI ANGELO | 302.856                    |
| 2089   |     | STICHTING BEDRIJFST VOOR HET BEROEPSVERVOER OVER DE WEG                               | CARDARELLI ANGELO | 497.927                    |
| 2090   |     | STICHTING BEDRIJFST VOOR HET BEROEPSVERVOER OVER DE WEG                               | CARDARELLI ANGELO | 48.781                     |
| 2091   |     | STICHTING BEDRIJFST VOOR HET BEROEPSVERVOER OVER DE WEG                               | CARDARELLI ANGELO | 54.490                     |



# ASSEMBLEA ORDINARIA 12 MAGGIO 2016

Segreteria Societaria - Ufficio Titoli



Unica convocazione

Esito della votazione sul punto 1

Bilancio di esercizio al 31 dicembre 2015 di Eni S.p.A. Deliberazioni relative.  
Presentazione Bilancio consolidato al 31 dicembre 2015. Relazioni degli  
Amministratori, del Collegio Sindacale e della Società di revisione

81607/997

*Handwritten signature and scribbles*

## Elenco Favorevoli

| SCHEDA | VPC | NOMINATIVO AZIONISTA  | DELEGATO | NUMERO DI AZIONI<br>TOTALE |
|--------|-----|---|----------|----------------------------|
| 2092   |     | STICHTING BEDRIJFST VOOR HET BEROEPSVERVOER OVER DE WEG<br>CARDARELLI ANGELO                        |          | 137.225                    |
| 2093   |     | STICHTING BEDRIJFST VOOR HET BEROEPSVERVOER OVER DE WEG<br>CARDARELLI ANGELO                        |          | 125.103                    |
| 375    |     | STICHTING BEDRIJFSTAKPENSIOENFONDS VOOR HET SCHILDERS-AFWERKINGS-EN<br>GLASZEE<br>CARDARELLI ANGELO |          | 372.517                    |
| 378    |     | STICHTING BEWAARDER ACHMEA BELEGGIN GSPOOLS<br>CARDARELLI ANGELO                                    |          | 111.527                    |
| 377    |     | STICHTING BEWAARDER ACHMEA BELEGGINGSPOLS<br>CARDARELLI ANGELO                                      |          | 118.780                    |
| 2094   |     | STICHTING DELA DEPOSITARY AND MANAGEMENT<br>CARDARELLI ANGELO                                       |          | 208.884                    |
| 2095   |     | STICHTING DELA DEPOSITARY AND MANAGEMENT<br>CARDARELLI ANGELO                                       |          | 210.678                    |
| 832    |     | STICHTING DEPOSITARY APG DEVELOPED MARKETS EQUITY POOL<br>CARDARELLI ANGELO                         |          | 3.654.216                  |
| 833    |     | STICHTING DEPOSITARY APG DEVELOPED MARKETS EQUITY POOL<br>CARDARELLI ANGELO                         |          | 3.397.760                  |
| 835    |     | STICHTING DEPOSITARY APG DEVELOPED MARKETS EQUITY POOL<br>CARDARELLI ANGELO                         |          | 736.800                    |
| 836    |     | STICHTING DEPOSITARY APG DEVELOPED MARKETS EQUITY POOL<br>CARDARELLI ANGELO                         |          | 2.356.281                  |
| 837    |     | STICHTING DEPOSITARY APG DEVELOPED MARKETS EQUITY POOL<br>CARDARELLI ANGELO                         |          | 295.637                    |
| 838    |     | STICHTING DEPOSITARY APG DEVELOPED MARKETS EQUITY POOL<br>CARDARELLI ANGELO                         |          | 392.177                    |
| 2087   |     | STICHTING DOUWE EGBERTS PENSIOENFONDS<br>CARDARELLI ANGELO  |          | 89.853                     |
| 426    |     | STICHTING DOW PENSIOENFONDS<br>CARDARELLI ANGELO  |          | 240.316                    |
| 1700   |     | STICHTING F AND C MULTI MANAGER EUROPEAN EQUITY ACTIVE<br>CARDARELLI ANGELO                         |          | 168.472                    |
| 1701   |     | STICHTING F AND C MULTI MANAGER EUROPEAN EQUITY ACTIVE<br>CARDARELLI ANGELO                         |          | 10.742                     |
| 2022   |     | STICHTING HEINEKEN PENSIOENFONDS<br>CARDARELLI ANGELO   |          | 446.556                    |
| 1962   |     | STICHTING INSTITUUT GAK<br>CARDARELLI ANGELO  |          | 12.005                     |
| 1963   |     | STICHTING INSTITUUT GAK<br>CARDARELLI ANGELO  |          | 8.193                      |
| 452    |     | STICHTING MARS PENSIOENFONDS<br>CARDARELLI ANGELO   |          | 10.498                     |
| 36     |     | STICHTING MN SERVICES AANDELENFONDS EUROPA.<br>CARDARELLI ANGELO                                    |          | 251.219                    |
| 834    |     | STICHTING PENSIOENFONDS ABP<br>CARDARELLI ANGELO  |          | 2.738.274                  |

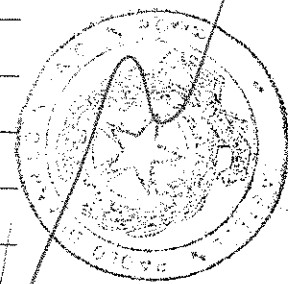

81607/098 **ASSEMBLEA ORDINARIA**  
**12 MAGGIO 2016**

Segreteria Societaria - Ufficio Titoli



eni

Unica convocazione

Esito della votazione sul punto 1

Bilancio di esercizio al 31 dicembre 2015 di Eni S.p.A. Deliberazioni relative.  
 Presentazione Bilancio consolidato al 31 dicembre 2015. Relazioni degli  
 Amministratori, del Collegio Sindacale e della Società di revisione

Elenco Favorevoli

| SCHEDA | VPC | NOMINATIVO AZIONISTA                                 | DELEGATO          | NUMERO DI AZIONI<br>TOTALE |
|--------|-----|--|-------------------|----------------------------|
| 2026   |     | STICHTING PENSIOENFONDS APF                          | CARDARELLI ANGELO | 25.074                     |
| 2027   |     | STICHTING PENSIOENFONDS APF                          | CARDARELLI ANGELO | 189.800                    |
| 2088   |     | STICHTING PENSIOENFONDS CAMPINA                      | CARDARELLI ANGELO | 25.240                     |
| 437    |     | STICHTING PENSIOENFONDS CARIBISCH                    | CARDARELLI ANGELO | 14.508                     |
| 400    |     | STICHTING PENSIOENFONDS HORECA & CATERING            | CARDARELLI ANGELO | 243.211                    |
| 2034   |     | STICHTING PENSIOENFONDS IBM NEDERLAND                | CARDARELLI ANGELO | 26.170                     |
| 2096   |     | STICHTING PENSIOENFONDS ING                          | CARDARELLI ANGELO | 300.194                    |
| 2976   |     | STICHTING PENSIOENFONDS MEDISCH SPECIALI             | CARDARELLI ANGELO | 122.927                    |
| 24     |     | STICHTING PENSIOENFONDS METAAL                       | CARDARELLI ANGELO | 1.005.809                  |
| 67     |     | STICHTING PENSIOENFONDS METAAL EN T MN SERVICES      | CARDARELLI ANGELO | 90.792                     |
| 434    |     | STICHTING PENSIOENFONDS OPENBAAR VERVOER             | CARDARELLI ANGELO | 18.419                     |
| 2023   |     | STICHTING PENSIOENFONDS SAGITTARIUS                  | CARDARELLI ANGELO | 96.036                     |
| 350    |     | STICHTING PENSIOENFONDS UNILEVER NEDERLAND PROGRESS  | CARDARELLI ANGELO | 290.000                    |
| 399    |     | STICHTING PENSIOENFONDS UWV                          | CARDARELLI ANGELO | 299.019                    |
| 366    |     | STICHTING PENSIOENFONDS VAN DE ABN AMRO BANK N.V.    | CARDARELLI ANGELO | 529.924                    |
| 367    |     | STICHTING PENSIOENFONDS VAN DE ABN AMRO BANK N.V.    | CARDARELLI ANGELO | 180.710                    |
| 368    |     | STICHTING PENSIOENFONDS VAN DE ABN AMRO BANK N.V.    | CARDARELLI ANGELO | 460.031                    |
| 369    |     | STICHTING PENSIOENFONDS VAN DE ABN AMRO BANK N.V.    | CARDARELLI ANGELO | 297.324                    |
| 2035   |     | STICHTING PENSIOENFONDS VAN DE METALEKTRO (PME)      | CARDARELLI ANGELO | 1.183.844                  |
| 2036   |     | STICHTING PENSIOENFONDS VAN DE METALEKTRO (PME)      | CARDARELLI ANGELO | 498.524                    |
| 2037   |     | STICHTING PENSIOENFONDS VAN DE METALEKTRO (PME)      | CARDARELLI ANGELO | 190.444                    |
| 305    |     | STICHTING PENSIOENFONDS VAN DE NEDERLANDSCHE BANK NV | CARDARELLI ANGELO | 34.466                     |
| 62     |     | STICHTING PENSIOENFONDS VOOR DE GRADEMIR             | CARDARELLI ANGELO | 173.688                    |

# ASSEMBLEA ORDINARIA 12 MAGGIO 2016

Segreteria Societaria - Ufficio Titoli



Unica convocazione

Esito della votazione sul punto 1

**Bilancio di esercizio al 31 dicembre 2015 di Eni S.p.A. Deliberazioni relative.  
Presentazione Bilancio consolidato al 31 dicembre 2015. Relazioni degli  
Amministratori, del Collegio Sindacale e della Società di revisione**

81607/000

M...

## Elenco Favorevoli

| SCHEDA | VPC | NOMINATIVO AZIONISTA                                       | DELEGATO          | NUMERO DI AZIONI<br>TOTALE |
|--------|-----|--|-------------------|----------------------------|
| 44     |     | STICHTING PGGM DEPOSITARY                                  | CARDARELLI ANGELO | 1.865.523                  |
| 1709   |     | STICHTING PHILIPS PENSIOENFONDS                            | CARDARELLI ANGELO | 427.083                    |
| 385    |     | STICHTING RABOBANK PENSIOENFONDS                           | CARDARELLI ANGELO | 213.555                    |
| 386    |     | STICHTING RABOBANK PENSIOENFONDS                           | CARDARELLI ANGELO | 1.089.443                  |
| 2968   |     | STICHTING SHELL PENSIOENFONDS                              | CARDARELLI ANGELO | 12.523                     |
| 2970   |     | STICHTING SHELL PENSIOENFONDS                              | CARDARELLI ANGELO | 146.731                    |
| 1702   |     | STICHTING TRUST F AND C UNHEDGE                            | CARDARELLI ANGELO | 81.417                     |
| 1817   |     | STRATEGIC INVESTMENT MANAGEMENT INTERNATIONAL EQUITY TRUST | CARDARELLI ANGELO | 17.582                     |
| 2029   |     | STRATHCLYDE PENSION FUND                                   | CARDARELLI ANGELO | 1.833.843                  |
| 120    |     | STRUCTURA EQUITY GLOBAL RESTRUCTURING                      | CARDARELLI ANGELO | 14.438                     |
| 222    |     | SUBSIDIZED SCHOOLS PROVIDENT FUND                          | CARDARELLI ANGELO | 53.144                     |
| 2583   |     | SUEWE COFONDS  | CARDARELLI ANGELO | 50.000                     |
| 2062   |     | SUMMIT INVESTMENT FUNDS PLC                                | CARDARELLI ANGELO | 43.242                     |
| 2063   |     | SUMMIT INVESTMENT FUNDS PLC                                | CARDARELLI ANGELO | 90.090                     |
| 2060   |     | SUMMIT MUTUAL FUNDS PUBLIC LIMITED COMPANY                 | CARDARELLI ANGELO | 14.024                     |
| 2061   |     | SUMMIT MUTUAL FUNDS PUBLIC LIMITED COMPANY                 | CARDARELLI ANGELO | 60.220                     |
| 1719   |     | SUN LIFE ASSURANCE COMPANY OF CANADA (U.K.) LIMITED        | CARDARELLI ANGELO | 24.129                     |
| 1720   |     | SUN LIFE ASSURANCE COMPANY OF CANADA (U.K.) LIMITED        | CARDARELLI ANGELO | 235.323                    |
| 1721   |     | SUN LIFE ASSURANCE COMPANY OF CANADA (U.K.) LIMITED        | CARDARELLI ANGELO | 85.611                     |
| 1722   |     | SUN LIFE ASSURANCE COMPANY OF CANADA (U.K.) LIMITED        | CARDARELLI ANGELO | 333.558                    |
| 3147   |     | SUN LIFE MFS LOW VOLATILY INTERNATION                      | CARDARELLI ANGELO | 13.825                     |
| 1091   |     | SUNAMERICA SERIES TRUST FOREIGN VALUE PORTFOLIO            | CARDARELLI ANGELO | 907.015                    |
| 1092   |     | SUNAMERICA SERIES TRUST INT DIVERSIFIED EQ PTF             | CARDARELLI ANGELO | 110.465                    |

M...

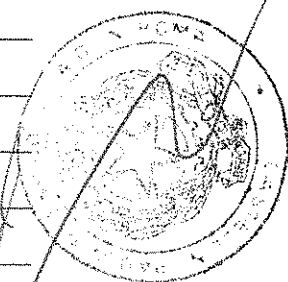

# ASSEMBLEA ORDINARIA

81607/1000 12 MAGGIO 2016

Segreteria Societaria - Ufficio Titoli



eni

Unica convocazione

Esito della votazione sul punto 1

Bilancio di esercizio al 31 dicembre 2015 di Eni S.p.A. Deliberazioni relative.  
Presentazione Bilancio consolidato al 31 dicembre 2015. Relazioni degli  
Amministratori, del Collegio Sindacale e della Società di revisione

## Elenco Favorevoli

| SCHEDA | VPC | NOMINATIVO AZIONISTA   | DELEGATO          | NUMERO DI AZIONI<br>TOTALE |
|--------|-----|--|-------------------|----------------------------|
| 1094   |     | SUNAMERICA SERIES TRUST- SA BLACKROCK VCP GLO MUL ASSET PTF    | CARDARELLI ANGELO | 4.456                      |
| 1235   |     | SUNSUPER SUPERANNUATION FUND                                   | CARDARELLI ANGELO | 79.318                     |
| 1745   |     | SUNSUPER SUPERANNUATION FUND                                   | CARDARELLI ANGELO | 7.139                      |
| 1746   |     | SUNSUPER SUPERANNUATION FUND                                   | CARDARELLI ANGELO | 216.285                    |
| 1747   |     | SUNSUPER SUPERANNUATION FUND                                   | CARDARELLI ANGELO | 143.423                    |
| 2871   |     | SUPER FUNDS MANAG CORP SOUTH AUSTRALIA                         | CARDARELLI ANGELO | 481.124                    |
| 2901   |     | SUPERANNUATION FUNDS MANAGEMENT CORPORATION OF SOUTH AUSTRALIA | CARDARELLI ANGELO | 57.709                     |
| 1236   |     | SUPERVALU INC. MASTER INVESTMENT TRUST                         | CARDARELLI ANGELO | 10.618                     |
| 2547   |     | SVCO III FONDS   | CARDARELLI ANGELO | 15.000                     |
| 3276   |     | SWISS NATIONAL BANK  | CARDARELLI ANGELO | 16.910.512                 |
| 2857   |     | SWISS REINSURANCE COMPANY LTD                                  | CARDARELLI ANGELO | 398.191                    |
| 2738   |     | SWISSCANTO (LU) EQUITY FUND                                    | CARDARELLI ANGELO | 85.000                     |
| 2739   |     | SWISSCANTO SMART CORE  | CARDARELLI ANGELO | 6.513                      |
| 874    |     | SYLVAN PARTNERS, LLC   | CARDARELLI ANGELO | 9.749                      |
| 348    |     | SYNGENTA UK PENSION FUND EUROPEAN REGIONAL CENTRE              | CARDARELLI ANGELO | 87.875                     |
| 2653   |     | Score saint Nicolas  | CARDARELLI ANGELO | 8.000                      |
| 2946   |     | T ROWE CONCENTRATED INTERNAT EQUITY FUND                       | CARDARELLI ANGELO | 241.734                    |
| 2940   |     | T ROWE PRICE INTERNATIONAL EQUITY INDEX                        | CARDARELLI ANGELO | 93.447                     |
| 2756   |     | T. ROWE PRICE FUNDS SICAV                                      | CARDARELLI ANGELO | 196.826                    |
| 2757   |     | T. ROWE PRICE FUNDS SICAV                                      | CARDARELLI ANGELO | 709.452                    |
| 3060   |     | T. ROWE PRICE GLOBAL EQUITY FUND                               | CARDARELLI ANGELO | 3.056                      |
| 2924   |     | T. ROWE PRICE INT INC. EUROPEAN STOCK FU                       | CARDARELLI ANGELO | 1.352.043                  |
| 2927   |     | T. ROWE PRICE INTERNATIONAL CONCENTRATED                       | CARDARELLI ANGELO | 10.510                     |

# ASSEMBLEA ORDINARIA 12 MAGGIO 2016

Segreteria Societaria - Ufficio Titoli

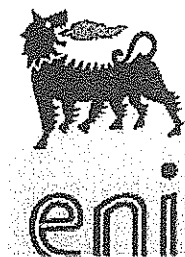

Unica convocazione

Esito della votazione sul punto 1

81607/1001

**Bilancio di esercizio al 31 dicembre 2015 di Eni S.p.A. Deliberazioni relative.  
Presentazione Bilancio consolidato al 31 dicembre 2015. Relazioni degli  
Amministratori, del Collegio Sindacale e della Società di revisione**

## Elenco Favorevoli

| SCHEDA | VPC | NOMINATIVO AZIONISTA                                 | DELEGATO          | NUMERO DI AZIONI<br>TOTALE |
|--------|-----|--|-------------------|----------------------------|
| 1074   |     | TANGERINE BALANCED GROWTH PORTFOLIO                  | CARDARELLI ANGELO | 26.055                     |
| 1072   |     | TANGERINE BALANCED INCOME PORTFOLIO                  | CARDARELLI ANGELO | 4.672                      |
| 1073   |     | TANGERINE BALANCED PORTFOLIO                         | CARDARELLI ANGELO | 28.243                     |
| 1075   |     | TANGERINE EQUITY GROWTH PORTFOLIO                    | CARDARELLI ANGELO | 15.608                     |
| 1859   |     | TANYA AND CHARLES BRANDES FOUNDATION                 | CARDARELLI ANGELO | 9.800                      |
| 670    |     | TD EMERALD INTERNATIONAL EQUITYINDEX FUND            | CARDARELLI ANGELO | 568.304                    |
| 675    |     | TD EUROPEAN INDEX FUND .                             | CARDARELLI ANGELO | 18.940                     |
| 676    |     | TD INTERNATIONAL EQUITY INDEX ETF                    | CARDARELLI ANGELO | 1.116                      |
| 673    |     | TD INTERNATIONAL GROWTH FUND                         | CARDARELLI ANGELO | 326.018                    |
| 671    |     | TD RESOURCE FUND                                     | CARDARELLI ANGELO | 314.000                    |
| 672    |     | TD STRATEGIC YIELD FUND                              | CARDARELLI ANGELO | 100.000                    |
| 1242   |     | TEACHER RETIREMENT SYSTEM OF TEXAS                   | CARDARELLI ANGELO | 54.136                     |
| 1248   |     | TEACHER RETIREMENT SYSTEM OF TEXAS                   | CARDARELLI ANGELO | 159.239                    |
| 1249   |     | TEACHER RETIREMENT SYSTEM OF TEXAS                   | CARDARELLI ANGELO | 399.389                    |
| 1250   |     | TEACHER RETIREMENT SYSTEM OF TEXAS                   | CARDARELLI ANGELO | 256.509                    |
| 1251   |     | TEACHER RETIREMENT SYSTEM OF TEXAS                   | CARDARELLI ANGELO | 369.693                    |
| 1582   |     | TEACHER RETIREMENT SYSTEM OF TEXAS                   | CARDARELLI ANGELO | 885.704                    |
| 1583   |     | TEACHER RETIREMENT SYSTEM OF TEXAS                   | CARDARELLI ANGELO | 900.000                    |
| 1584   |     | TEACHER RETIREMENT SYSTEM OF TEXAS                   | CARDARELLI ANGELO | 73.819                     |
| 1585   |     | TEACHER RETIREMENT SYSTEM OF TEXAS                   | CARDARELLI ANGELO | 1.173.485                  |
| 1586   |     | TEACHER RETIREMENT SYSTEM OF TEXAS                   | CARDARELLI ANGELO | 5.661                      |
| 685    |     | TEACHERS' RETIREMENT ALLOWANCESFUND                  | CARDARELLI ANGELO | 33.240                     |
| 1478   |     | TEACHERS' RETIREMENT SYSTEM OF THE STATE OF ILLINOIS | CARDARELLI ANGELO | 1.079.429                  |

Mey

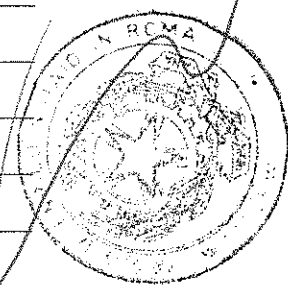

81607/1002 ASSEMBLEA ORDINARIA  
12 MAGGIO 2016

Segreteria Societaria - Ufficio Titoli



eni

Unica convocazione

Esito della votazione sul punto 1

Bilancio di esercizio al 31 dicembre 2015 di Eni S.p.A. Deliberazioni relative.  
Presentazione Bilancio consolidato al 31 dicembre 2015. Relazioni degli  
Amministratori, del Collegio Sindacale e della Società di revisione

Elenco Favorevoli

| SCHEDA | VPC | NOMINATIVO AZIONISTA   | DELEGATO          | NUMERO DI AZIONI<br>TOTALE |
|--------|-----|--|-------------------|----------------------------|
| 1479   |     | TEACHERS' RETIREMENT SYSTEM OF THE STATE OF ILLINOIS             | CARDARELLI ANGELO | 362.914                    |
| 1986   |     | TEACHERS'S RETIREMENT SYSTEM OF OKLAHOMA                         | CARDARELLI ANGELO | 165.627                    |
| 738    |     | TELEDYNE TECHNOLOGIES INC DEFINED BENEFIT MASTER TRUST           | CARDARELLI ANGELO | 9.190                      |
| 2863   |     | TELSTRA SUPERANNUATION SCHEME                                    | CARDARELLI ANGELO | 388.551                    |
| 679    |     | TELUS PENSIONS MASTER TRUST                                      | CARDARELLI ANGELO | 137.772                    |
| 2904   |     | TEMPLETON EAFE DEVELOPED MARKETS FUND                            | CARDARELLI ANGELO | 237.962                    |
| 2856   |     | TEMPLETON EX-JAPAN GLOBAL EQUITY FUND LT                         | CARDARELLI ANGELO | 7.142                      |
| 2921   |     | TEMPLETON FOREIGN FUND   | CARDARELLI ANGELO | 4.133.610                  |
| 2895   |     | TEMPLETON GLOBAL EQUITY TRUST                                    | CARDARELLI ANGELO | 554.245                    |
| 2887   |     | TEMPLETON GLOBAL GROWTH FUND LIMITED                             | CARDARELLI ANGELO | 116.123                    |
| 251    |     | TEMPLETON GLOBAL INVESTMENT TRUST-TEMPLETON GLOBAL BALANCED FUND | CARDARELLI ANGELO | 1.582.500                  |
| 2923   |     | TEMPLETON GLOBAL OPPORTUNITIES TRUST                             | CARDARELLI ANGELO | 205.165                    |
| 2884   |     | TEMPLETON GLOBAL STOCK TRUST                                     | CARDARELLI ANGELO | 293.700                    |
| 2885   |     | TEMPLETON GLOBAL TRUST FUND                                      | CARDARELLI ANGELO | 90.375                     |
| 2847   |     | TEMPLETON GROWTH FUND II LIMITED                                 | CARDARELLI ANGELO | 5.332                      |
| 2984   |     | TEMPLETON GROWTH FUND INC.                                       | CARDARELLI ANGELO | 6.671.477                  |
| 309    |     | TEMPLETON GROWTH FUND ISS 88 FRANKLIN TEMPLETON                  | CARDARELLI ANGELO | 129.563                    |
| 2883   |     | TEMPLETON GROWTH FUND, LTD.                                      | CARDARELLI ANGELO | 638.150                    |
| 2925   |     | TEMPLETON INSTITUTIONAL FUNDS - FOREIGN                          | CARDARELLI ANGELO | 3.112.092                  |
| 2930   |     | TEMPLETON INSTITUTIONAL FUNDS - GLOBAL E                         | CARDARELLI ANGELO | 184.797                    |
| 2894   |     | TEMPLETON INTERNATIONAL EQUITY TRUST                             | CARDARELLI ANGELO | 209.548                    |
| 3097   |     | TEMPLETON INTERNATIONAL FOREIGN FUND                             | CARDARELLI ANGELO | 797.810                    |
| 2897   |     | TEMPLETON INTERNATIONAL STOCK FUND                               | CARDARELLI ANGELO | 421.942                    |